

Violux

SEARCH

ANALYSIS

СУЧАСНЕ ТА
ЕНЕРГОЕФЕКТИВНЕ
ОСВІТЛЕННЯ

2026

БЕРЕЗЕНЬ

NEW

Violux



НАКЛАДНІ ТОЧКОВІ СВІТИЛЬНИКИ52-57 ст.

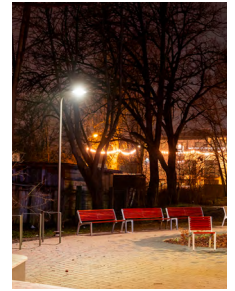

КОНСОЛЬНИЙ ВУЛИЧНИЙ LED СВІТИЛЬНИК43ст.



ВБУДОВАНІ ГІПСОВІ ТА IP44 ТОЧКОВІ СВІТИЛЬНИКИ 51, 59 ст.

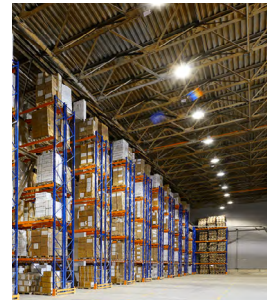

ПІДВІСНІ СВІТИЛЬНИКИ..... 37 ст.



НАСТІННІ СВІТИЛЬНИКИ 118-123 ст.

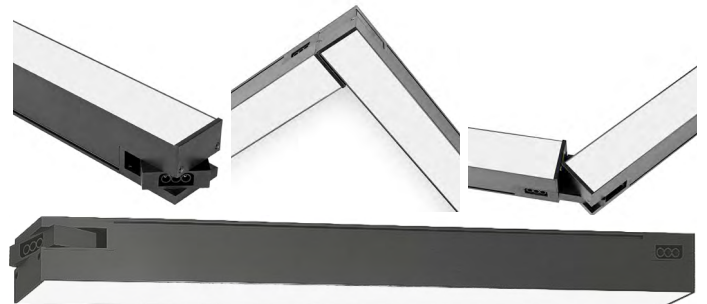

МАГІСТРАЛЬНІ LED СВІТИЛЬНИКИ 36ст.

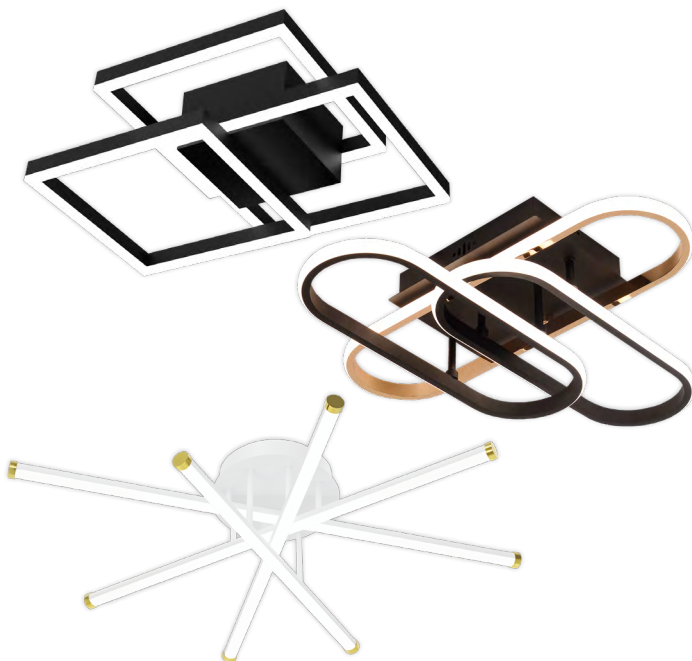

СВІТЛОДІЮДНІ SMART СВІТИЛЬНИКИ З ПУЛЬТОМ..... 90-103 ст.



НАКЛАДНІ СВІТИЛЬНИКИ ПАНЕЛІ70-79 ст.



ЛАНДШАФТНІ СВІТИЛЬНИКИ 146-157ст.

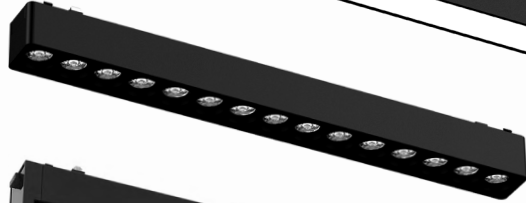
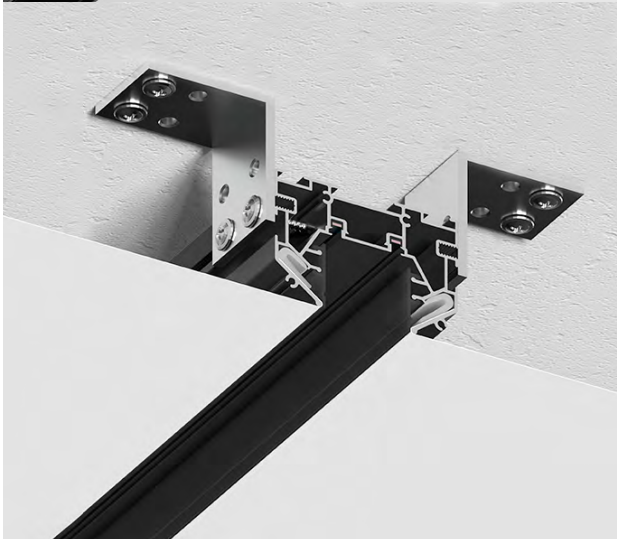
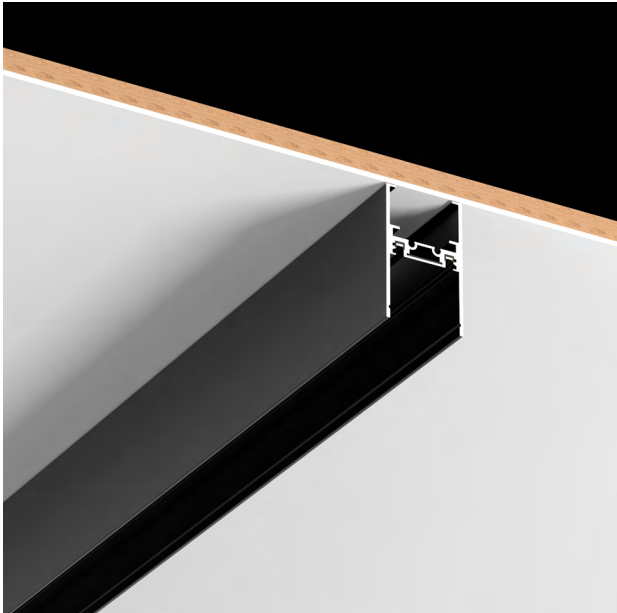

QUANTUM



BASIS



FILAMENT



ГІРЛЯНДА CLASSIC

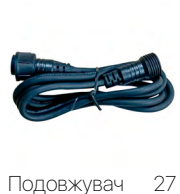
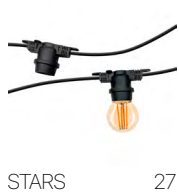

ВИСОКОПОТУЖНІ ЛАМПИ



СВІТИЛЬНИКИ АВАРІЙНІ



EXIT-18L

31



PHENIX

31



PHENIX-W

31

СВІТИЛЬНИКИ ЛІНІЙНІ ВОЛОГОЗАХИЩЕНІ



NEMO

31



NEPTUN

31

СВІТИЛЬНИКИ ЛІНІЙНІ



LINE

32



FIT-X

32



FIT

32



PITON-X

33



PITON

33

СВІТЛОДІЮДНІ ПАНЕЛІ



ACURA

35



VENUS

35



ANGEL-PC

35



ANGEL-AL

35



РАМКА НАКЛАДНОГО МОНТАЖУ для LED PANEL

35

СВІТИЛЬНИКИ МАГІСТРАЛЬНІ ЛІНІЙНІ



NAVI

36



Підвіс для NAVI

36



Провід мережевий для NAVI

36

СВІТИЛЬНИКИ ПРОМИСЛОВІ ПІДВІСНІ (HIGH BAY)



FALCON

37

ПРОЖЕКТОРИ



CARBON

39



CARBON-S

39



NORD

40



NORD білий

40



NORD-S

40



RAY

41



HAMMER 41



HERMES 41

КОНСОЛЬНИЙ ВУЛИЧНИЙ СВІТИЛЬНИК



CONCORD 43



CONCORD 43

СВІТИЛЬНИКИ НАСТІННО-СТЕЛЬОВІ



ATOM UA 45



ATOM UA MW senso 45



POLO UA 46



POLO UA MW senso 46



ДСП UA 47



ELIPSE UA 47

СВІТИЛЬНИКИ НАСТІННО-СТЕЛЬОВІ



ELIPSE 48



ATOM 48



ATOM SENSOR 48



NEO 49

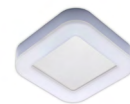

NEO 49

БУДОВАНІ ГІПСОВІ СВІТИЛЬНИКИ



AMBER 51



MORION-R 51



MORION-2L 51



DOLOMIT-R 51



DOLOMIT-S 51



DOLOMIT-2L 51

НАКЛАДНІ ТОЧКОВІ СВІТИЛЬНИКИ



CAPRI 53



VEGAS 53



GENEVA 54



DELI 54



LION 54



MARSEILLE 54



TENERIFE 54



TENERIFE-1L 55



TENERIFE-2L 55



TENERIFE-3L 55



MANHATTAN-L 56



MANHATTAN-R 56



MANHATTAN-S 56



HAVANA-T 56



HAVANA 56



HAVANA-1L 57



HAVANA-P 57

ВБУДОВАНІ ТОЧКОВІ СВІТИЛЬНИКИ IP44



NAPOLI-R 59



NAPOLI-S 59



IBIZA-R 59



IBIZA-S 59

ВБУДОВАНІ ТОЧКОВІ СВІТИЛЬНИКИ



MONACO-R 60



MONACO-S 60



RIO-R 60



RIO-S 60



RIO-2L 60



BORDO-R 60



BORDO-S 60



PALERMO-R 61



PALERMO-S 61



TORINO-R 61



TORINO-S 61



TORINO-2L 61



AMSTERDAM-R 61



AMSTERDAM-S 61



AMSTERDAM-2L 61



TOKIO-R 62



TOKIO-S 62



TORONTO-R 62



TORONTO-S 62



TORONTO-2L 62



SPLIT-R 62



SPLIT-S 62



SPLIT-2L 62

СВІТИЛЬНИКИ СТЕЛЬОВІ



SIDNEY-S 64



SIDNEY-2L 64



ADAMANT 65



ADAMANT-N 65



SPACE 66



SPACE 66



ALUMIN 67



ALUMIN 67



FRAME 68



FRAME 68



FRAME-N 68



FRAME-N 68



LOTOS 69



LOTOS 69



FLAT 69



FLAT 69



RODOS 70



RODOS 70



ORIENT 71



MILLENNIUM 72



MILLENNIUM 72



Підвіс для світильника 72



MILLENNIUM BL 73



MILLENNIUM BL 73



MILLENNIUM RGB73



ICE 74



MILAN 74



MILAN 74



MONO 75



FLY 75



CRYSTAL 76



MARIO 76



ORLANDO 77



PLOMBIR 77



SKY 78



SKY 78



CASKAD 78



COSMO 78



KLIO 79



DELTA 79



ARTEON 79



HELIX 79



STELLAR 89



STELLAR 89

НАКЛАДНІ СВІТИЛЬНИКИ ПІД ЛАМПУ



PASCAL 82



PASCAL 82



DISCOVERY 83



DISCOVERY 83



PANAMERA 84



PANAMERA 85



FLAMINGO 86



FLAMINGO 86



MERIDIAN 87



MERIDIAN 87

СВІТИЛЬНИКИ RIXOS



RIXOS-W 89



RIXOS 89



STELLAR 89



STELLAR 89

SMART СВІТИЛЬНИКИ З ПУЛЬТОМ



SKYLER-2D 92



SKYLER-3D 92



FIGARO 92



NITRO 93



RAFAEL 93



DIOR 93



ALUMIN 94



DOMINO 94



DOMINO 94



DOMINO-P 94



GALAXY 95



DUOS 95



HIWAY 96



ARMANI 96



ROLEX 96



FORSAGE 97



SPINER 97



TRIO 97



TRIO 97



PRADA 98



PRADA-P 98



KENZO-R 99

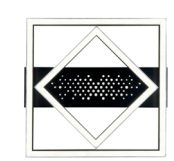

KENZO-S 99



BRIONI-R 99



BRIONI-S 99



PICASSO-R 100



PICASSO-S 100



PHANTOM 100



PHANTOM 100



MATRIX 101



MATRIX 101



OXFORD 101



KOLIZEY 102



KOLIZEY 102



DARTS 102



OREO 103

МАГНІТНІ ТРЕКОВІ СВІТИЛЬНИКИ 48В



UST-J3 106



UST-G 106



UST-GR 106



UST-L 107



UST-LR 107



UST-M 108



UST-X 108



UST-X 108



UST-S 109



UST-S 109



UST-P 109

БЛОКИ ЖИВЛЕННЯ ДЛЯ ТРЕКОВИХ СВІТИЛЬНИКІВ



Блок живлення 110 (вбудований)



Блок живлення 110 (виносний)

КОМПЛЕКТУЮЧІ ДЛЯ МАГНІТНИХ ТРЕКОВИХ СИСТЕМ



DTA 114



DTA-LV 114



DTA-I 114



DTA-T 114



DTA-L 114



DTA-G 114



DTD 115



DTD-LV 115



DTD-L 115



DTD-N 115



DTC 116



DTC-L 116



DTC-E 116



DTC-S 116



DTC-N 116



DTC-R 116



DTT 117

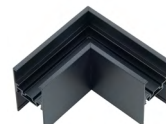

DTT-L 117



Підвіс для шинопроводу DTT 117

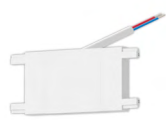

DTA-G 117



DT-I 117



DT-W 117



DT-WN 117



DTT 117

СВІТИЛЬНИКИ НАСТІННІ (БРА)



BITRIX-H 119



BITRIX-W 119



BITRIX-W USB 119



SNAKE 120



UMBRELLA 120



CROCUS-S 121



CROCUS-R 121



POINTER 123



POINTER-P 123



FUSION 123



DALLAS 125



TRAFFIC 125

НАСТІЛЬНІ ЛАМПИ



PANDORA 127



TIFFANY 127



LIANA 127



HILTON 129



STARLINK 129



JUNIOR 129



PARKER 130



EVEREST 130



FLEX 131



SLIM 131



TEO 131



BARBIE 132



ASPEN 132



BASKET 133



LINERA 133



ЛІХТАРІ



SNIPER 134



FISHER 2 134



KORD 134



SCORPION 134



FLASH 2 134



STALKER 134



STORM 134



VULCAN 135



SCOUT 135



HUNTER 135



CASPER 135

СВІТИЛЬНИКИ НІЧНИКИ



CANDLE 136



TEDDY 136



RIO 136



SONIC 137



HOMMY 137

АРХІТЕКТУРНІ СВІТИЛЬНИКИ



JOKER 139



CUBE 139



ZEBRA-R 139



ZEBRA-S 139



ECLIPSE-S 140



ECLIPSE-R 141

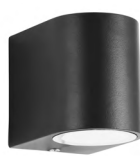

SPIDER-1D 142



SPIDER-2D 142



POKER-2D 142



ARDEN-1D 143



ARDEN-2D 143



QUADRO-1D 143



QUADRO-2D 143



TWIX-1D 143



TWIX-2D 143



SENATOR-1D 151



SENATOR-2D 151



CORSO-1D 152



CORSO-2D 152



TETRIS-S 1D 153



TETRIS-S 2D 153



TETRIS-R 2D 153

АВТОНОМНІ НАСТІНІ СВІТИЛЬНИКИ



AJAX-D 145



AJAX-E 145

ЛАНДШАФТНІ СВІТИЛЬНИКИ



RADISSON 148



MARRIOTT 148



HYATT-R 149



HYATT-S 149



SENATOR-60 151



CORSO-60 152



TETRIS-S 60 153



TETRIS-R 60 153



PRAG-D 154



PRAG-H 154



PARIS-D 155



PARIS-H 155



SFERA призматична Золота 156



SFERA призматична Бронзова 156



SFERA призматична Біла 156



SFERA призматична Прозора 156



SFERA призматична Димчаста 156



SFERA 156



SFERA-D 157



Основа під опору 157



Опора 157

ІНФРАЧЕРВОНІ ДАТЧИКИ РУХУ



VS01 159



VS05 159



VS04 159



VS03 159



VS02 159



VS06 159

ФОТОМЕТРИЧНІ ДАТЧИКИ ОСВІТЛЕННЯ



VPS10 159



VPS11 159



VPS12 159

ПОДОВЖУВАЧІ САДОВО-ПАРКОВІ + КАУЧУК



Подовжувач помаранчевий 161



Подовжувач чорний 161



Вилка каучук пряма 16А 162



Вилка каучук кутова з вушком 16А 162



Розетка каучук переносна 1-на. з кришкою IP44 162



Розетка каучук трифазна переносна 162



Вилка каучук трифазна 25А 162



Розетка каучук 1-на б/з з кришкою 162



Розетка каучук 2-на з/з з кришкою 162



Розетка каучук 3-на б/з з кришкою 162



Подовжувач каучковий 3-на 163



Подовжувач каучковий 4-на 163

КОЛОДКА + ПОДОВЖУВАЧ БЕЗ ЗАЗЕМЛЕННЯ



Колодка 2вх. б/з з ВИМ 164



Колодка 2вх. б/з 164



Колодка 3вх. б/з з ВИМ 164



Колодка 3вх. б/з 164



Колодка 3вх. б/з 164



Колодка 4вх. б/з 164



Колодка 4вх. б/з з ВИМ 164



Подовжувач б/з 1вх 164



Подовжувач б/з 2вх 164



Подовжувач б/з 3вх з ВИМ 164



Подовжувач б/з 3вх 164



Подовжувач б/з 3вх 164



Подовжувач б/з 4вх 164

КОЛОДКА + ПОДОВЖУВАЧІ З ЗАЗЕМЛЕННЯМ



Колодка 2вх. з/з 165



Колодка 3вх. з/з з ВИМ 165



Колодка 3вх. з/з 165



Колодка 4вх. з/з 165



Колодка 4вх. з/з з ВИМ 165



Колодка 6вх. з/з 165



Колодка 6вх. з/з з ВИМ 165



Подовжувач з/з 2вх 165



Подовжувач з/з 3вх 165



Подовжувач з/з 3вх з ВИМ 165



Подовжувач з/з 4вх 165



Подовжувач з/з 6вх 165

АКСЕСУАРИ



Провід з вилкою з/з (чорний) 165



Провід з вилкою б/з 165



Вилка б/з біла 166



Вилка з/з біла 166



Вилка з/з кутова "L" біла 166



Вилка з/з з ручкою біла 166



П'ятерник 5 гнізд б/з 166



Перехідник з заземленням 166



Трійник 3 гнізда з/з 166



Розетка переносна з/з штепсельна 166



Вимикач навісний (для бра) 166

ПАТРОНИ



Патрон E14 VL260 166



Патрон E27 VL258 166



Патрон E14 люстровий VL259 166



Патрон E27 люстровий VL257 166



Патрон E14 люстровий VL268 бакеліт 166



Патрон E27 люстровий VL269 бакеліт 166



Патрон MR16 G4/6.35 166



Патрон MR16 GU10 166



Патрон перехідник з E14 на E27 166



Патрон перехідник з E27 на E14 166



Патрон перехідник з E40 на E24 166



Патрон E27 пластик + 180мм 2x0,75 провід 166

БОКСИ ПЛАСТИКОВІ ДЛЯ АВТОМАТИЧНИХ ВИМИКАЧІВ



Бокс пластиковий накладний 167



Бокс пластиковий вбудований 167

СВІТЛОДІОДНА ЛАМПА QUANTUM



Лампи серії QUANTUM™ VIOLUX спроектовані для тривалої роботи у побутових світильниках. Основні конструктивні особливості:

- 1 Нелінійний ІС драйвер забезпечує стабільну і довговічну роботу світлодіодів в широкому діапазоні напруги (від 175В до 265В), що дає відсутність мерехтінь і пульсацій.
- 2 Елементи драйвера розміщені окремо від світлодіодної плати, для уникнення їх перегріву.
- 3 Збільшений розмір корпусу покращує охолодження елементів лампи та збільшує її термін служби.
- 4 Високотемпературний електролітичний конденсатор з діапазоном до 130°С збільшує ресурс лампи.
- 5 Конструкція драйвера VIOLUX QUANTUM передбачає коректну роботу ламп разом з вимикачами з підсвіткою.
- 6 Світлодіоди «SANAN» з терміном служби 30 000 годин забезпечують стабільний світловий потік та високу світловіддачу.



Лампи QUANTUM мають збільшений корпус у порівнянні з іншими торговими марками

2
РОКИ
ГАРАНТІЇ

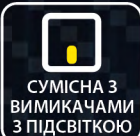

IC
ДРАЙВЕР
175-265В

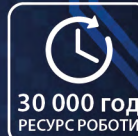

RA ≥ 80
CRI

130°C
ВИСОКО
ТЕМПЕРАТУРНИЙ
КОНДЕНСАТОР



СВІТЛОДІОДНА ЛАМПА QUANTUM A60-A67

Violux



811003
811010
811022

811040
811052

811070
811082
811102



Код	Назва продукції	Потужність	Аналог лампи розжарювання	Світловий потік	Колірна температура	Напруга	Тип цоколя	Розмір, мм	Пакування: уп./кор./ящик	PPC			
811003	QUANTUM A60	10W	90W	1200Lm	3000K	175-265V	E27	60x111	1/10/100	1,47\$			
811010	QUANTUM A60				4000K					1,47\$			
811022	QUANTUM A60				6400K					1,47\$			
811040	QUANTUM A60	12W	100W	1440Lm	4000K			60x118		1/10/100	1,70\$		
811052	QUANTUM A60				6400K						1,70\$		
811070	QUANTUM A60	15W	125W	1800Lm	4000K						60x124	1/10/100	2,10\$
811082	QUANTUM A60				6400K								2,10\$
811102	QUANTUM A67	18W	150W	2160Lm	6400K						67x135	1/10/100	2,84\$

СВІТЛОДІОДНА ЛАМПА QUANTUM G45



813203
813210
813250



813223
813230
813270



Код	Назва продукції	Потужність	Аналог лампи розжарювання	Світловий потік	Колірна температура	Напруга	Тип цоколя	Розмір, мм	Пакування: уп./кор./ящик	PPC	
813203	QUANTUM G45	6W	50W	720Lm	3000K	175-265V	E14	45x78	1/10/100	1,26\$	
813210	QUANTUM G45				4000K		E14			1,26\$	
813223	QUANTUM G45				3000K		E27			1,26\$	
813230	QUANTUM G45	4000K	E27	1,26\$							
813250	QUANTUM G45	8W	75W	960Lm	4000K		45x87	E14		1/10/100	1,41\$
813270	QUANTUM G45				4000K						E27



Код	Назва продукції	Потужність	Аналог лампи розжарювання	Світловий потік	Колірна температура	Напруга	Тип цоколя	Розмір, мм	Пакування: уп./кор./ящик	PPC
814283	QUANTUM C37	6W	50W	720Lm	3000K	175-265V	E14	37x99	1/10/100	1,26\$
814290	QUANTUM C37				4000K		E14			1,26\$
814310	QUANTUM C37				4000K		E27			1,26\$
814330	QUANTUM C37	8W	75W	960Lm	4000K		E14	37x110		1,41\$
814350	QUANTUM C37				4000K		E27			1,41\$

МОДУЛЬ LED QUANTUM MR16



Код	Назва продукції	Потужність	Кут розсіювання	Світловий потік	Колірна температура	Напруга	Тип цоколя	Розмір, мм	Пакування: уп./кор./ящик	PPC
818023	QUANTUM MODULE	8W	60°	700Lm	3000K	175-265V	без цоколя	50x22	1/10/100	2,10\$ NEW
818010					4000K					2,10\$

LED MODULE Violux (аналог ЛАМПИ MR16) — компактний світлодіодний модуль висотою лише 22 мм, виготовлений у керамічному корпусі з високою кольоропередачею RA≥90. Ідеально підходить для гіпсових світильників та будь яких інших точкових світильників, дозволяючи зменшити опуск стелі на ~40мм в порівнянні з лампами MR16.

СВІТЛОДІОДНА ЛАМПА QUANTUM MR16

КУТ РОЗСІЮВАННЯ СВІТЛА

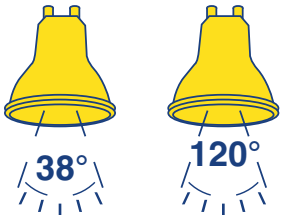

Код	Назва продукції	Потужність	Кут розсіювання	Світловий потік	Колірна температура	Напруга	Тип цоколя	Розмір, мм	Пакування: уп./кор./ящик	PPC
812210	QUANTUM MR16	4W	120°	400Lm	4000K	175-265V	GU10	50x55	1/10/100	1,26\$
812120	QUANTUM MR16	6W		540Lm	4000K		GU5.3	50x55		1,01\$
812180	QUANTUM MR16			4000K	GU10		50x58	1,01\$		
812143	QUANTUM MR16	8W	120°	700Lm	3000K		GU5.3	50x55		1,16\$
812150	QUANTUM MR16				4000K		GU5.3	50x55		1,16\$
812233	QUANTUM MR16				3000K	GU10	50x58	1,22\$		
812200	QUANTUM MR16	8W	120°	700Lm	4000K	GU10	50x58	1,16\$		
812243	QUANTUM MR16				3000K	GU10	50x55	1,16\$		
812230	QUANTUM MR16				4000K	GU10	50x55	1,16\$		
812242	QUANTUM MR16	8W	38°	700Lm	6400K	GU10	50x55	1,26\$		

СВІТЛОДІОДНА ЛАМПА QUANTUM GX53

Violux



сумісна з вимикачем з підсвіткою



Ra ≥ 80

CRI



нелінійний IC-драйвер



роки гарантії

Код	Назва продукції	Потужність	Кут розсіювання	Світловий потік	Колірна температура	Напруга	Тип цоколя	Розмір, мм	Пакування: уп./кор./ящик	PPC
817100	QUANTUM GX53	8W	140°	720Lm	4000K	175-265V	GX53	74x28	1/10/100	1,05\$
817133	QUANTUM GX53	10W		920Lm	3000K					1,16\$
817110	QUANTUM GX53	10W		920Lm	4000K					1,16\$
817120	QUANTUM GX53	12W		1020Lm	4000K					1,26\$

СВІТЛОДІОДНА ЛАМПА QUANTUM R39-R50



сумісна з вимикачем з підсвіткою



Ra ≥ 80

CRI



нелінійний IC-драйвер



роки гарантії

Код	Назва продукції	Потужність	Аналог лампи розжарювання, W	Світловий потік	Колірна температура	Напруга	Тип цоколя	Розмір, мм	Пакування: уп./кор./ящик	PPC
815360	QUANTUM R39	5W	40	450Lm	4000K	175-265V	E14	39x68	1/10/100	1,16\$
815380	QUANTUM R50	7W	60	700Lm				50x86		1,37\$

СВІТЛОДІОДНА ЛАМПА QUANTUM CAPSULE



816410



816400



816430



816510
816520



сумісна з вимикачем з підсвіткою



Ra ≥ 80

CRI



нелінійний IC-драйвер



роки гарантії

Код	Назва продукції	Потужність	Тип діода	Світловий потік	Колірна температура	Напруга	Тип цоколя	Розмір, мм	Пакування: уп./кор./ящик	PPC
816510	QUANTUM CAPSULE ceramic	3W	COB	300Lm	4500K	220-240V	G9	13,3x50	1/100/500	1,89\$
816520	QUANTUM CAPSULE ceramic	5W	COB	500Lm	4500K	220-240V	G9	14,5x60	1/100/500	2,63\$
816460	QUANTUM CAPSULE silicone	3W	SMD	270Lm	4500K	12V	G4	13x37	1/100/500	1,18\$
816440	QUANTUM CAPSULE silicone	3W	SMD	210Lm	4500K	220-240V	G4	13x37	1/100/500	1,26\$
816410	QUANTUM CAPSULE silicone	3W	SMD	260Lm	4000K	220-240V	G4	13x37	1/100/500	1,58\$
816400	QUANTUM CAPSULE ceramic	5W	SMD	400Lm	4000K	220-240V	G4	16x42	1/100/500	2,00\$
816450	QUANTUM CAPSULE ceramic	5W	SMD	400Lm	4500K	220-240V	G4	16x50	1/100/500	1,89\$
816430	QUANTUM CAPSULE ceramic	5W	SMD	425Lm	4000K	220-240V	G9	17x55	1/50/500	2,21\$
816490	QUANTUM CAPSULE ceramic	5W	SMD	450Lm	4500K	220-240V	G9	17,5x55	1/100/500	2,00\$
816500	QUANTUM CAPSULE ceramic	6W	SMD	540Lm	4500K	220-240V	G9	16x60	1/100/500	2,10\$

BASIS

СЕРІЯ СВІТЛОДІОДНИХ ЛАМП



A60 10W



A60 12W



A65 15W



G45 4-7W



C37 4-7W



MR16 4-7W



MR16 7W



IC
ДРАЙВЕР
175-265V

90Lm/W

25 000
РЕСУРС ГОД

130°
ВИСОКО
ТЕМПЕРАТУРНИЙ
КОНДЕНСАТОР

ЗБІЛЬШЕНИЙ
РАДІАТОР

СУМІСНА З
ВИМИКАЧАМИ
З ПІДСВІТКОЮ

1
РІК
ГАРАНТІЇ

LED ЛАМПИ VIOLUX BASIS

Лампи VIOLUX серії BASIS виконані за новітньою технологією DOB HE ("Driver On Board - "драйвер на платі", High Efficiency - "висока ефективність"). Це технічне рішення полягає у розміщенні LED драйвера безпосередньо на алюмінієвій підкладці разом зі світлодіодами, а електролітичний конденсатор (елемент, що чутливий до перегрівів) - зі зворотної сторони світлодіодної плати.

- 1** Нелінійний IC - драйвер забезпечує стабільний світловий потік при коливаннях напруги живлення 175 - 265V.
- 2** В мікросхемі драйвера, який розміщений на платі, передбачена функція контролю перегріву LED чіпів.
- 3** Збільшений розмір корпусу покращує охолодження елементів лампи, збільшує її термін служби.
- 4** Високотемпературний електролітичний конденсатор з діапазоном до 130°C збільшує ресурс роботи лампи.
- 5** Світлодіоди з терміном служби понад 25 000 годин.
- 6** Конструкція драйвера VIOLUX BASIS передбачає коректну роботу лампи разом з вимикачами з підсвіткою.



Лампа BASIS має збільшений корпус у порівнянні з іншими торговими марками



світло без
пульсацій



СУМІСНА З
ВИМИКАЧАМИ
З ПІДСВІТКОЮ

1
рік
гарантії



25 000
РЕСУРС ГОД



СВІТЛОДІОДНА ЛАМПА BASIS A60-A65

Violux



821580
821602
821410
821422
821403

821433
821440
821452

821460
821472



нелінійний IC-драйвер



сумісна з вимикачем з підсвіткою



CRI



комфортне світло без пульсації



25 000 годин ресурс



рік гарантії

Код	Назва продукції	Потужність	Аналог лампи розжарювання	Світловий потік	Колірна температура	Напруга	Тип цоколя	Розмір, мм	Пакування: уп./кор./ящик	PPC
821580	BASIS A60	8W	70W	760Lm	4000K	175-265V	E27	60x110	1/10/100	0,80\$
821602	BASIS A60				6400K					0,82\$
821403	BASIS A60	10W	90W	950Lm	3000K					0,86\$
821410	BASIS A60				4000K					0,86\$
821422	BASIS A60				6400K					0,86\$
821433	BASIS A60	12W	110W	1140Lm	3000K					1,01\$
821440	BASIS A60				4000K			1,01\$		
821452	BASIS A60				6400K			1,01\$		
821460	BASIS A65	15W	140W	1420Lm	4000K			1,47\$		
821472	BASIS A65				6400K			1,47\$		

АКУМУЛЯТОРНА СВІТЛОДІОДНА ЛАМПА BASIS A70-A80



827100

829100



комфортне світло без пульсації



25 000 годин ресурс



нелінійний IC-драйвер



вбудований акумулятор



CRI



сумісна з вимикачем з підсвіткою



рік гарантії

Код	Назва продукції	Потужність	Ємність акумулятора	Світловий потік	Колірна температура	Напруга	Тип цоколя	Тип акумулятора	Час автон. роб. год.	Тривалість повної підзарядки, год	Розмір, мм	Пакування: уп./кор	PPC
827100	BASIS A70	10W	1200mAh	800Lm	4000K	175-265V	E27	Li-Ion	3год	8год	70x133	1/5/100	3,47\$
829100	BASIS A80	12W	2400mAh	1020Lm					4,5год	10год			78x165



824630
824540
824600
823610



823670
824530



нелінійний ІС-драйвер



сумісна з вимикачем з підсвіткою



CRI



комфортне світло без пульсації



25 000 годин ресурс



рік гарантії

Код	Назва продукції	Потужність	Аналог лампи розжарювання	Світловий потік	Колірна температура	Напруга	Тип цоколя	Розмір, мм	Пакування: уп./кор./ящик	РРЦ	
823670	BASIS G45	4W	35W	360Lm	4000K	175-265V	E14	45x83	1/10/100	0,84\$	
823610	BASIS G45				4000K		E27			0,84\$	
823530	BASIS G45	7W	60W	665Lm	4000K		E14	46,5x88,5		1/10/100	0,90\$
824630	BASIS G45				3000K		E27				0,90\$
823540	BASIS G45				4000K		E27				0,90\$
823600	BASIS G45				6400K		E27				0,90\$

СВІТЛОДІОДНА ЛАМПА BASIS C37



824620



824680
824560
824652



824643
824550
821592



нелінійний ІС-драйвер



сумісна з вимикачем з підсвіткою



CRI



комфортне світло без пульсації



25 000 годин ресурс



рік гарантії

Код	Назва продукції	Потужність	Аналог лампи розжарювання	Світловий потік	Колірна температура	Напруга	Тип цоколя	Розмір, мм	Пакування: уп./кор./ящик	РРЦ	
824620	BASIS C37	4W	35W	360Lm	4000K	175-265V	E14	37x100	1/10/100	0,84\$	
824680	BASIS C37				4000K		E27			0,84\$	
824643	BASIS C37	7W	60W	665Lm	3000K		E14	37,6x106,5		1/10/100	0,90\$
824550	BASIS C37				4000K		E14				0,90\$
821592	BASIS C37				6400K		E14				0,90\$
824560	BASIS C37				4000K		E27				0,90\$
824652	BASIS C37				6400K	E27			0,90\$		

СВІТЛОДІОДНА ЛАМПА BASIS MR16



821573



822490
822502



822660



822510
822522



сумісна з вимикачем з підсвіткою

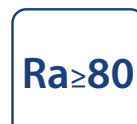

CRI



комфортне світло без пульсації



нелінійний IC-драйвер



25 000 годин ресурс



рік гарантії

Код	Назва продукції	Потужність	Аналог лампи розжарювання	Світловий потік	Колірна температура	Напруга	Тип цоколя	Розмір, мм	Пакування: уп./кор./ящик	PPC
821573	BASIS MR16	4W	35W	360Lm	4000K	175-265V	GU5.3	49x49	1/10/100	0,84\$
822490	BASIS MR16	7W	60W	630Lm	4000K			49,5x51		0,92\$
822502	BASIS MR16	7W	60W	630Lm	6400K			49,5x51		0,92\$
822660	BASIS MR16	4W	35W	360Lm	4000K		GU10	49x49		0,88\$
822510	BASIS MR16	7W	60W	630Lm	4000K			49,5x58		0,97\$
822522	BASIS MR16	7W	60W	630Lm	6400K			49,5x58		0,97\$

FILAMENT

LED ЛАМПИ



ЧОМУ FILAMENT ВІД ТМ VIOLUX?

- Стильне та сучасне рішення для декору оселі.
- Передбачена сумісність з вимикачами з підсвіткою.
- Робочий діапазон напруги 195-265В.
- Відсутнє мерехтіння лампи.
- Гарантія 2 роки та 25 000 ресурс роботи.



25 000^{год}
ресурс роботи

2 РОКИ
ГАРАНТІЇ



СВІТЛО БЕЗ
ПУЛЬСАЦІЙ



СУМІСНІ З
ВИМИКАЧАМИ
З ПІДСВІТКОЮ



СВІТЛОДІОДНА ЛАМПА FILAMENT A60

Violux



831014
831033
831044

831022

831054



Код	Назва продукції	Потужність	Аналог лампи розжарювання	Світловий потік	Колірна температура	Напруга	Тип цоколя	Розмір, мм	Пакування: уп./кор./ящик	PPЦ
831014	FILAMENT A60	8W	80W	1000Lm	4000K	195-265V	E27	60x105	1/10/100	1,53\$
831022	FILAMENT A60				2200K					1,81\$
831033	FILAMENT A60	10W	100W	1250Lm	3000K					1,72\$
831044	FILAMENT A60				4000K					1,72\$
831054	FILAMENT A60	12W	120W	1600Lm	4000K					2,31\$

СВІТЛОДІОДНА ЛАМПА FILAMENT ST64-G95-G125



836012



834012



836024
836034



835012



Код	Назва продукції	Потужність	Аналог лампи розжарювання	Світловий потік	Колірна температура	Напруга	Тип цоколя	Розмір, мм	Пакування: уп./кор./ящик	PPЦ
836012	FILAMENT ST64	10W	100W	1250Lm	4000K	195-265V	E27	64x146	1/10/50	2,21\$
836024	FILAMENT ST64	10W	100W	950Lm	2200K					2,10\$
836034	FILAMENT ST64	12W	120W	1400Lm						3,05\$
834012	FILAMENT G95	10W	100W	1200Lm	2200K			95x135	1/5/20	3,89\$
835012	FILAMENT G125	12W	120W	1400Lm				125x175		5,57\$



Код	Назва продукції	Потужність	Аналог лампи розжарювання	Світловий потік	Колірна температура	Напруга	Тип цоколя	Розмір, мм	Пакування: уп./кор./ящик	PPC
833014	FILAMENT C37	4W	40W	500Lm	4000K	195-265V	E14	35x98	1/10/100	1,05\$
833022	FILAMENT C37	6W	60W	690Lm	2200K					1,47\$
833033	FILAMENT C37	6W	60W	850Lm	3000K					1,43\$
833044	FILAMENT C37	6W	60W	850Lm	4000K					1,43\$
833054	FILAMENT C37	9W	90W	1100Lm	4000K		E27	35x92		1,93\$
833064	FILAMENT C37	6W	60W	850Lm	4000K					1,43\$
833074	FILAMENT C37	9W	90W	1100Lm	4000K		E14	35x118		1,93\$
833084	FILAMENT C37T	6W	60W	850Lm	4000K					1,43\$
833092	FILAMENT C37T	6W	60W	690Lm	2200K					1,47\$

СВІТЛОДІОДНА ЛАМПА FILAMENT G45



Код	Назва продукції	Потужність	Аналог лампи розжарювання	Світловий потік	Колірна температура	Напруга	Тип цоколя	Розмір, мм	Пакування: уп./кор./ящик	PPC
832014	FILAMENT G45	6W	60W	850Lm	4000K	195-265V	E14	45x78	1/10/100	1,43\$
832024	FILAMENT G45	9W	90W	1100Lm	4000K					1,93\$
832082	FILAMENT G45	2W	20W	220Lm	2200K		E27	45x76		1,11\$
832042	FILAMENT G45	4W	40W	400Lm	2200K					1,18\$
832092	FILAMENT G45	4W	40W	480Lm	3000K		E27	45x76		1,09\$
832034	FILAMENT G45	4W	40W	480Lm	4000K					1,09\$
832053	FILAMENT G45	6W	60W	850Lm	3000K					1,43\$
832064	FILAMENT G45	6W	60W	850Lm	4000K					1,43\$
832074	FILAMENT G45	9W	90W	1100Lm	4000K					1,93\$

СВІТЛОДІОДНА ЛАМПА FILAMENT S14

Violux



837012



837022



сумісна з вимикачем з підсвіткою

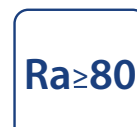

CRI



комфортне світло без пульсації



нелінійний IC-драйвер



25 000 годин ресурс



роки гарантії

Код	Назва продукції	Потужність	Аналог лампи розжарювання	Світловий потік	Колірна температура	Напруга	Тип цоколя	Розмір, мм	Пакування: уп./кор./ящик	PPC
837012	FILAMENT S14	2W	20W	220Lm	2200K	195-265V	E27	45x86	1/10/100	1,11\$
837022	FILAMENT S14	4W	40W	400Lm	2200K	195-265V	E27	45x86	1/10/100	1,18\$



950012
950009

950013
950010

ГІРЛЯНДА CLASSIC



ЗРУЧНЕ кріплення



10 ламп - 5М
20 ламп - 10М з цоколем E27



тип патрона



ступінь захисту від пилу та води



Код	Назва продукції	Довжина	Кількість патронів	Тип цоколя	Матеріал оболонки гірлянди / контактної групи	Напруга	Мах. потужність гірлянди	Мах. потужність на 1 патрон, не більше	Можливість підключення гірлянди в лінію	Колір оболонки	Ступінь захисту	PPC
950014	Подовжувач до гірлянд	2м										3,89\$
950015	Подовжувач до гірлянд	3м										5,15\$
950012	TWIST	5м	10шт	E27	ПВХ + каучук / Латунь	220V / 50Hz	400W - 5м 400W - 75м	40W - 5м 3W - 75м	75м або 15шт поспіль	чорний	IP65	21,00\$
950013	STARS	5м	10шт									19,95\$
950009	TWIST	10м	20шт									35,70\$
950010	STARS	10м	20шт									32,55\$

TORNADO

Світлодіодна лампа

Чому слід обрати

ВИСОКОПОТУЖНІ ЛАМПИ TORNADO

від ТМ VIOLUX?

- **115Лм/Вт** висока енергоефективність
- **140-265В** робочий діапазон напруги
- **Від -30°C до +50°C** робоча температура
- **E27 - E40** тип цоколів
- **Ефективний** радіатор охолодження

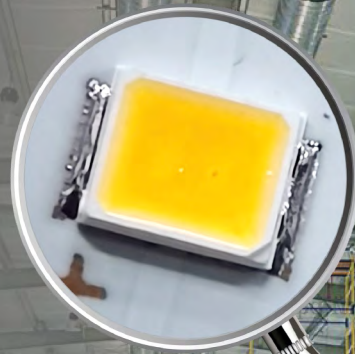
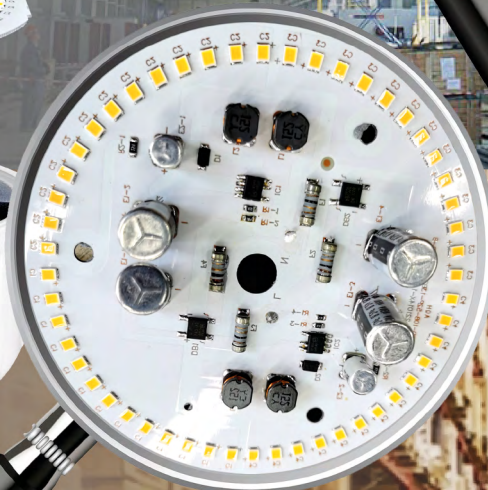

СВІТЛОДІОДНІ ВИСОКОПОТУЖНІ ЛАМПИ

Violux



Код	Назва продукції	Потужність	Світловий потік	Колірна температура	Напруга	Тип цоколя	Розмір, мм	Пакування: уп./кор.	PPЦ
910102	SPARK	20W	1600Lm	6500K	165-265V	E27	143x78	1/100	2,84\$
910112	SPARK	30W	2400Lm				170x78	1/50	3,99\$



Код	Назва продукції	Потужність	Світловий потік	Колірна температура	Напруга	Тип цоколя	Розмір, мм	Пакування: уп./кор.	PPЦ
910052	TORNADO	20W	2300Lm	6500K	140-265V	E27	143x80	1/40	4,83\$
910062	TORNADO	30W	3450Lm				175x100,5	1/15	7,14\$
910072	TORNADO	40W	4600Lm				199x119	1/12	10,29\$
910082	TORNADO	50W	5750Lm				199x119		10,92\$
910081	TORNADO	50W	5750Lm			E40	219x119	10,92\$	
910092	TORNADO	100W	11000Lm			E40	270x148	1/9	23,94\$

СВІТЛОДІОДНІ ЛІНІЙНІ ЛАМПИ T8



Код	Назва продукції	Потужність	Світловий потік	Колірна температура	Напруга	Тип цоколя	Розмір, мм	Пакування: уп./кор.	PPЦ
800002	VL-T8-10W	10W	1200Lm	6500K	160-265V	G13	600x27	1/30	2,10\$
800010	VL-T8-10W	10W	1200Lm	4200K					2,10\$
800022	VL-T8-18W	18W	2160Lm	6500K			1200x27		3,05\$
800030	VL-T8-18W	18W	2160Lm	4200K					3,05\$
800042	VL-T8-24W	24W	2760Lm	6500K			1500x27		5,15\$

NEPTUN

ВОЛОГОЗАХИЩЕНІ ЛІНІЙНІ СВІТИЛЬНИКИ

Чому слід обрати
СВІТИЛЬНИКИ NEPTUN
від ТМ VIOLUX?

- **120Лм/Вт** висока енергоефективність
- **170-265В** робочий діапазон напруги
- **IP65** ступінь захисту
- **IK06** ступінь ударозахисту
- **Денний** колір світла



СВІТЛОДІОДНІ СВІТИЛЬНИКИ ЛІНІЙНІ ВОЛОГОЗАХИЩЕНІ

Violux

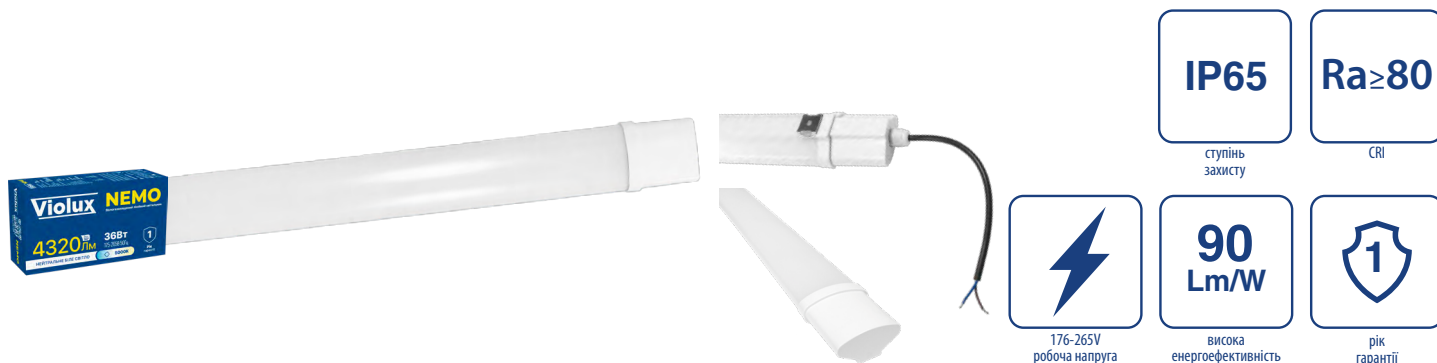

IP65
ступінь захисту

Ra≥80
CRI

176-265V
робоча напруга

90 Lm/W
висока енергоефективність

1
рік гарантії

Код	Назва продукції	Потужність	Світловий потік	Колірна температура	Напруга	Розмір, мм	Пакування: уп./кор.	PPC
340142	NEMO	18W	2160Lm	5000K	175-265V	570x65x35	1/20	5,67\$
340152	NEMO	36W	4320Lm	5000K		1170x65x35		9,45\$



IK06
ступінь ударостійкості

Ra≥80
CRI

100 Lm/W
висока енергоефективність

2
роки гарантії

IP65
ступінь захисту

170-265V
робоча напруга

100 Lm/W
висока енергоефективність

2
роки гарантії

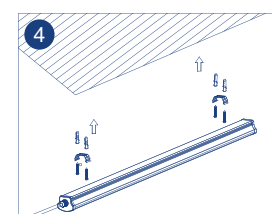
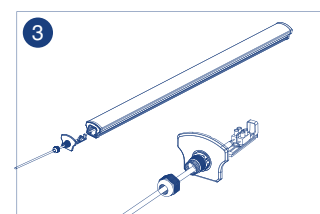
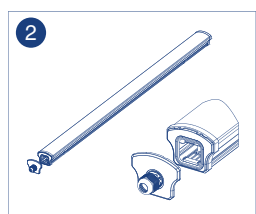
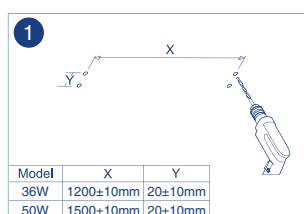

Код	Назва продукції	Потужність	Світловий потік	Колірна температура	Робочий діапазон напруги	Розмір, мм	Пакування: уп./кор.	PPC
340162	NEPTUN	36W	4320Lm	5000K	170-265V	1212x68x56	1/12	18,90\$
340172	NEPTUN	50W	6000Lm	5000K		1512x68x56	1/9	25,83\$

СВІТЛОДІОДНІ АВАРІЙНІ СВІТИЛЬНИКИ З ВБУДОВАНИМ АКУМУЛЯТОРОМ



ВИХІД EXIT
НАЛІПКА В КОМПЛЕКТІ

1
рік гарантії

3 год
аварійне освітлення

EXIT
освітлення аварійного виходу

Код	Назва продукції	Потужність	Світловий потік	Колірна температура	Ємність акумулятора	Тип акумулятора	Час автон. роб., год	Тривалість повної підзарядки, год	Розмір, мм	Пакування: уп./кор.	PPC
340192	EXIT-18L	1,7W	200Lm	7000K	1200 mAh	Li-Ion	3 год	15-24 год	248x78x51	1/20	13,02\$
340182	PHENIX	3W	130Lm	7000K	1000 mAh	Lead-acid	3 год	15-24 год	240x80x40	1/40	17,01\$
340202	PHENIX-W	3,6W	200Lm	7000K	2000 mAh	Li-Ion	5 год	15-24 год	248x78x51	1/12	21,00\$ NEW



-10 +45 °C
робоча температура

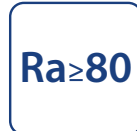

CRI



комфортне світло
без пульсацій

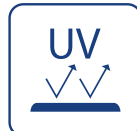

стійкий до
ультрафіолету



30 000
годин ресурс



роки
гарантії

Код	Назва продукції	Потужність	Світловий потік	Колірна температура	Напруга	Матеріал корпусу розсіювача	Розмір, мм	Пакування: уп./кор.	РРЦ
310031	LINE	6W	510Lm	4200K	160-265V	фарбована сталь + полікарбонат	300x25x20	1/30	4,03\$
310041	LINE	9W	765Lm	4200K			600x25x20		4,73\$
310051	LINE	16W	1365Lm	4200K			900x25x20		5,36\$



-25 +45 °C
робоча температура



CRI



комфортне світло
без пульсацій

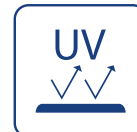

стійкий до
ультрафіолету



20 000
годин ресурс



рік
гарантії

Код	Назва продукції	Потужність	Світловий потік	Колірна температура	Напруга	Матеріал корпусу розсіювача	Розмір, мм	Пакування: уп./кор.	РРЦ
300042	FIT-X	18W	1530Lm	6000K	160-265V	алюміній + полікарбонат	600x75x25	1/30	4,31\$
300032	FIT-X	36W	3060Lm	6000K			1200x75x25		6,41\$

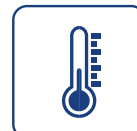

-25 +45 °C
робоча температура

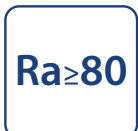

CRI



комфортне світло
без пульсацій

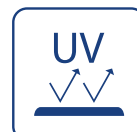

стійкий до
ультрафіолету



25 000
годин ресурс



роки
гарантії

Код	Назва продукції	Потужність	Світловий потік	Колірна температура	Напруга	Матеріал корпусу/ розсіювача	Розмір, мм	Пакування: уп./кор.	РРЦ
300002	FIT	20W	2200Lm	6000K	160-265V	алюміній + полікарбонат	610x76x25	1/20	5,36\$
300020	FIT	40W	4400Lm	4500K			1210x76x25		8,93\$
300012	FIT	40W	4400Lm	6000K			1210x76x25		8,93\$

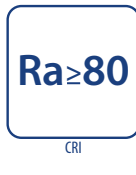
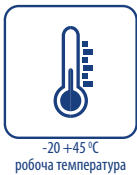

Код	Назва продукції	Потужність	Світловий потік	Колірна температура	Напруга	Тип розсіювача	Матеріал корпусу / розсіювача	Розмір, мм	Пакування: уп./кор.	PPЦ
300052	PITON-X	45W	3700Lm	6000K	165-265V	матовий	фарбована сталь + полікарбонат	1200x62x25	1/20	5,88\$
300102	PITON-X	45W	3700Lm	5000K		призматичний				5,88\$

Зробіть свій простір кращим завдяки світильнику PITON

Світильник PITON VIOLUX – це більше, ніж просто джерело світла.

Це ваш надійний супутник у світі освітлення, який створений для того, щоб зробити ваше оточення більш комфортним і привабливим.



ШИРОКИЙ КУТ ОСВІТЛЕННЯ



160-265В РОБОЧИЙ ДІАПАЗОН НАПРУГИ

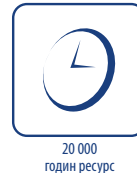
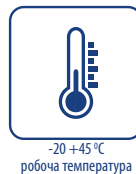
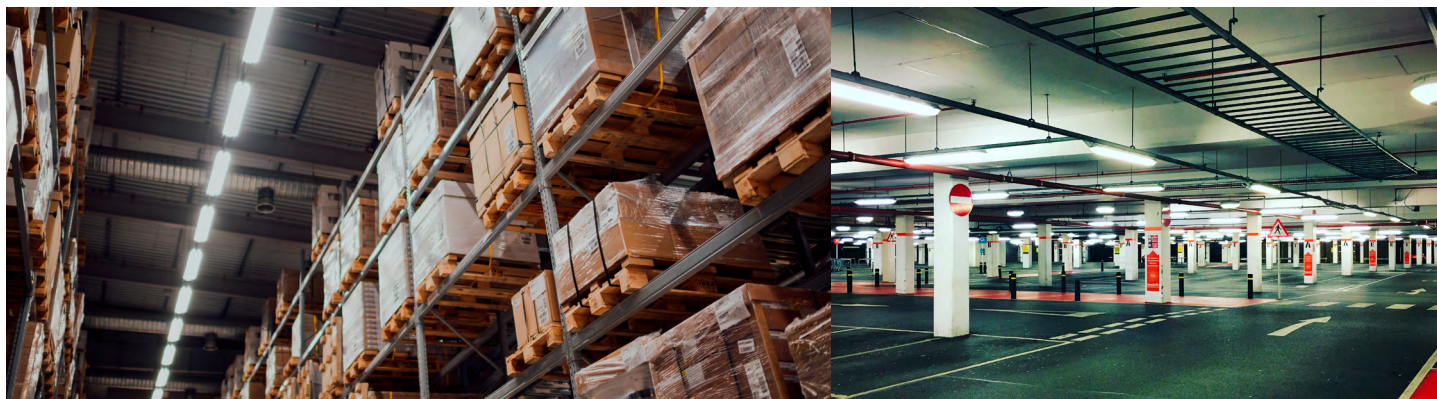

Код	Назва продукції	Потужність	Світловий потік	Колірна температура	Напруга	Колір	Матеріал корпусу / розсіювача	Розмір, мм	Пакування: уп./кор.	PPЦ
300062	Piton	27W	2565Lm	6000K	165-265V	білий	алюміній + полікарбонат	600x75x25	1/20	5,67\$
301062	Piton	27W	2565Lm	6000K		чорний				5,88\$
300072	Piton	54W	5130Lm	6000K		білий		1200x75x25		9,77\$
301072	Piton	54W	5130Lm	6000K		чорний				10,29\$
300092	Piton	54W	5130Lm	4200K		білий	1200x100x25	9,77\$		
300082	Piton	100W	9000Lm	6000K		білий		16,28\$		
300112	Piton	100W	9000Lm	4200K		білий		16,28\$		
301082	Piton	100W	9000Lm	6000K		чорний	17,01\$			

ACURA & VENUS

світлодіодні панелі

Чому слід обрати
ПАНЕЛІ ACURA & VENUS
від ТМ VIOLUX?

- **105Лм/Вт** висока енергоефективність
- **85-265В** робочий діапазон напруги
- **25 000** годин ресурс
- **Комфортне** світло без пульсації
- **Стійкий** до ультрафіолету



СВІТЛОДІОДНІ ПАНЕЛІ

Violux

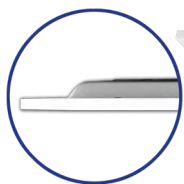
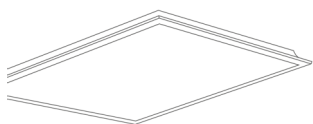

105 Lm/W
висока енергоефективність

Ra≥80
CRI

комфортне світло без пульсації

ЗРОБЛЕНО В УКРАЇНІ

25 000 годин ресурсу

роки гарантії

Код	Назва продукції	Потужність	Світловий потік	Колірна температура	Напруга	Матеріал корпусу / розсіювача	Розмір, мм	Пакування: од/уп/ящик	PPC
350042	ACURA	48W	5040Lm	4500K	85-265V	фарбована сталь + полістирол	595x595x30	1/2/10	20,79\$
350012	ACURA	48W	5040Lm	6000K					20,79\$
350072	ACURA	60W	6300Lm	4500K					24,15\$
350022	ACURA	60W	6300Lm	6000K					24,15\$



PMMA РОЗСІЮВАЧ
не жовтіє при експлуатації

Ra≥80
CRI

комфортне світло без пульсації

100 Lm/W
висока енергоефективність

25 000 годин ресурсу

роки гарантії

Код	Назва продукції	Потужність	Світловий потік	Колірна температура	Напруга	Матеріал корпусу / розсіювача	Розмір, мм	Пакування: од/уп/ящик	PPC
350032	VENUS	40W	4000Lm	6000K	85-265V	алюміній + PMMA	595x595x8	1/2/10	27,30\$

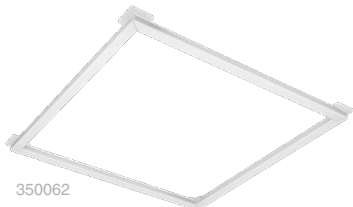

350052

350062



МАТЕРІАЛ РОЗСІЮВАЧА PC ПОЛІКАРБОНАТ
не жовтіє при експлуатації

Ra≥80
CRI

комфортне світло без пульсації

100 Lm/W
висока енергоефективність

25 000 годин ресурсу

роки гарантії

Код	Назва продукції	Потужність	Світловий потік	Колірна температура	Напруга	Матеріал корпусу / розсіювача	Розмір, мм	Пакування: од/уп/ящик	PPC
350052	ANGEL-PC	48W	4800Lm	5000K	85-265V	полікарбонат + полікарбонат	595x595x19	1/20	15,75\$
350062	ANGLE-AL	48W	4800Lm	6000K		алюміній + полікарбонат	595x595x15	1/2/10	17,64\$

РАМКА НАКЛАДНОГО МОНТАЖУ ДЛЯ LED PANEL

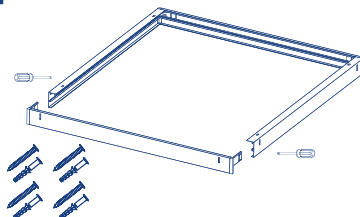

Код	Назва продукції	Розмір, мм	Колір	Матеріал корпусу	Матеріал кутників	Пакування: уп / кор	PPC
350001	РАМКА НАКЛАДНОГО МОНТАЖУ для LED PANEL	600x600x63	білий	фарбований алюміній	пластик	1/20	8,12\$
350002	РАМКА НАКЛАДНОГО МОНТАЖУ для LED PANEL		чорний				9,34\$

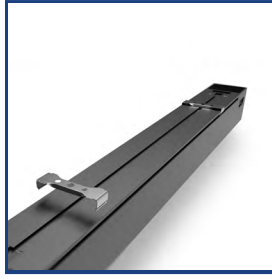

Високий світловий потік та світловіддача

Світильники NAVI 24/50W VIOLUX мають світловий потік — 2400/5000Lm, та високу світло-ефективність — 100Lm/W. Світловіддача люмінесцентного світильника з EM ПРА не перевищує 45 Lm/W, що дозволяє ефективно замінити застарілі люмінесцентні аналоги або зменшити кількість світильників.

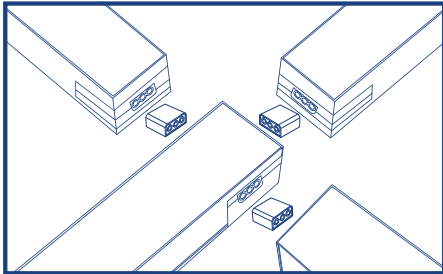

Пряме підключення

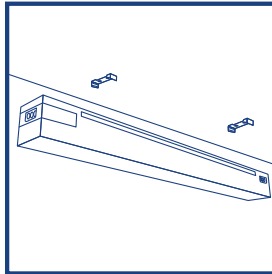

Накладний монтаж

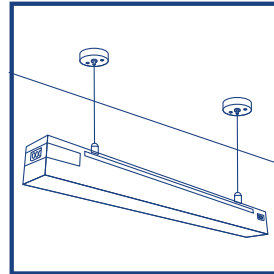

Підвісний монтаж

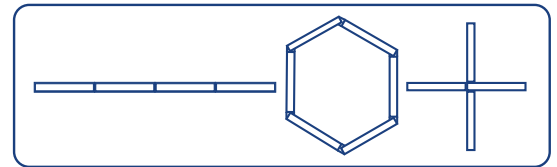

Можливість підключення у лінію - до 1000Вт



340173



340174

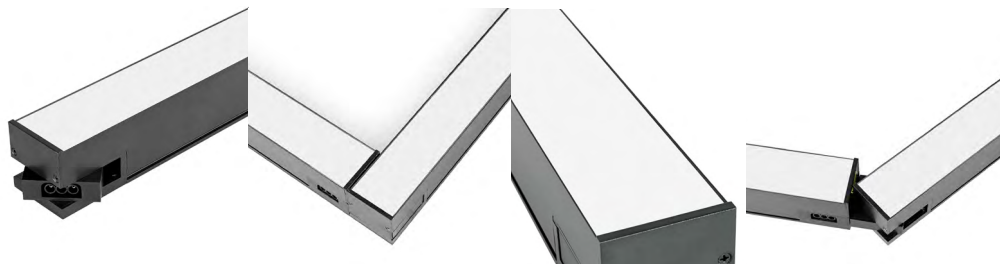

Ra≥80 CRI	100 Lm/W висока енергоефективність	0.9 PF коефіцієнт потужності
комфортне світло без пульсації	сумісний з підвісним кріпленням	сумісний з вимикачем з підсвіткою
кабель живлення у комплект не входить	40 000 год. ресурс роботи світильника	роки гарантії

Код	Назва продукції	Потужність	Світловий потік	Колірна температура	Напруга	Матеріал корпусу/розсіювача	Розмір, мм	Пакування: уп./кор.	PPC
340173	NAVI	24W	2400Lm	5000K	150-265V	алюміній + полікарбонат	600x55x55	1/20	24,36\$
340174	NAVI	50W	5000Lm	5000K			1200x55x55	1/12	38,64\$



Код	Назва продукції	Колір кабелю	Номінальна напруга	Довжина	Ступінь захисту	Матеріал тросу / підвісу	Матеріал оболонки / кабелю	Січення кабелю	PPC
920651	Провід мережевий для NAVI	чорний	230V	0,3м	IP20		PC + PVC / мідь	3x0,75мм	1,83\$
920652	Провід мережевий для NAVI	чорний	230V	1,5м	IP20		PC + PVC / мідь	3x0,75мм	4,05\$
350300	Підвіс для NAVI	чорний		1,5м		сталь / фарбована сталь			1,62\$

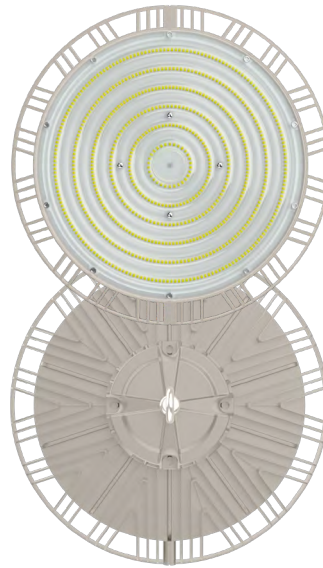
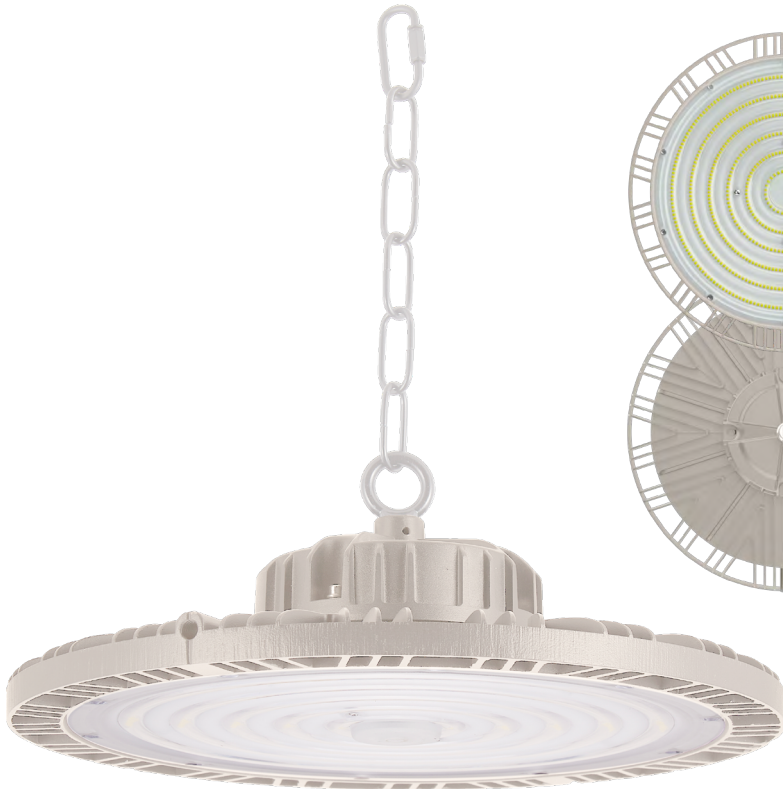

Ra≥80
CRI

AL
матеріал корпусу
алюміній

150
Lm/W

висока
енергоефективність

0.9
PF

коефіцієнт
потужності

комфортне світло
без пульсації

PC

матеріал розсіювача
полікарбонат

40 000
годин ресурс

3

роки
гарантії

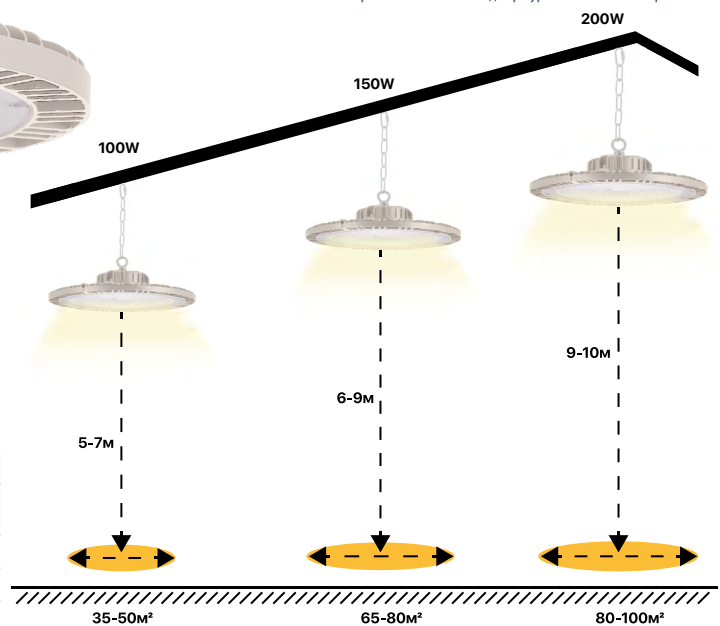

Приклад застосування

Артикул	Модель	Приклад застосування		
		Висота встановлення (м)	Відстань між св-к	Площа освітлення (м²)
430292	FALCON-100Вт	5 - 7	6 - 7	35 - 50
430302	FALCON-150Вт	6 - 9	8 - 9	65 - 80
430312	FALCON-200Вт	9 - 10	8 - 10	80 - 100

* Розраховано на основі 90° та рівня освітленості 200-300 люксів.
** Для більш точнішого прорахунку потрібно звернутись до світлотехніка

Довідка щодо застосування на складі

Артикул	Модель	6x6м	6x12м	6x18м	6x24м	12x12м	12x18м	12x24м	18x18м	18x24м	24x24м
430292	FALCON-100Вт	2	3	3-4	4-6	6	6	8	8	9-12	12-16
430302	FALCON-150Вт	1	2	3	3-4	3	4	6	6	9	9
430312	FALCON-200Вт	1	2	3	3-4	3	4	4-6	4-6	6	9

ЕНЕРГОЕФЕКТИВНІСТЬ

Світильник FALCON забезпечує потужний світловий потік у діапазоні від 15000Lm до 30000Lm, що робить його ідеальним для освітлення складів, виробничих приміщень, спортивних залів чи паркінгів. Завдяки куту розсіювання світла (90°), він рівномірно освітлює всю площу без утворення тіней або затемнень.

НАДІЙНІСТЬ ТА ДОВГОВІЧНІСТЬ

Завдяки ступеню захисту IP65 світильник повністю захищений від проникнення пилу та вологи, що дозволяє використовувати його навіть у несприятливих умовах. Ударостійкість IK07 забезпечує захист від механічних пошкоджень, що робить FALCON надійним рішенням для інтенсивної експлуатації у промислових чи комерційних середовищах.

УНІВЕРСАЛЬНІ ВАРІАНТИ КРІПЛЕННЯ

Світильник FALCON розроблений для зручного кріплення на різні типи поверхонь та конструкцій. Це може бути як підвісний монтаж на тросах або ланцюгах, так і безпосереднє кріплення до стелі чи балки. Така гнучкість дозволяє легко адаптувати пристрій під специфіку приміщення.

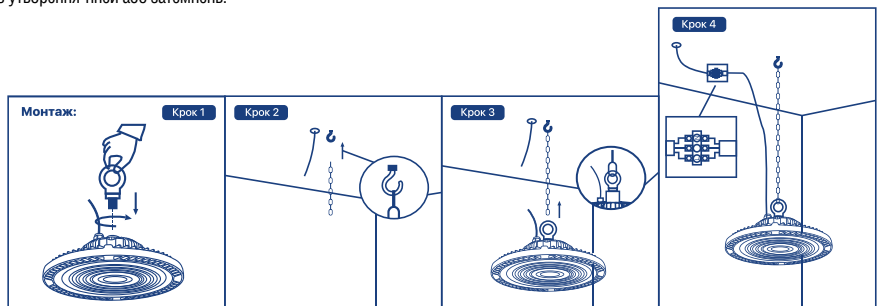

Код	Назва продукції	Потужність	Світловий потік	Колірна температура	Напруга	Розмір, мм	Пакування: уп./кор.	PPC
430292	FALCON	100W	15000Lm	5000K	100-265V	270x94	1/5	37,38\$
430302	FALCON	150W	22500Lm	5000K		310x96	1/5	60,90\$
430312	FALCON	200W	30000Lm	5000K		345x96	1/4	75,60\$

CARBON & HAMMER

Світлодіодні прожектори

Чому слід обрати

СВІТЛОДІОДНІ ПРОЖЕКТОРИ

від ТМ VIOLUX?

- **0.95PF** коефіцієнт потужності
- **IP65 - IP66** ступінь захисту
- **Стильний** дизайн
- **Денний** колір світла
- **Ефективне** охолодження
- **90°** кут розсіювання
- **OSRAM** бренд діодів



СВІТЛОДІОДНІ ПРОЖЕКТОРИ

Violux



ступінь захисту



від -35 °C до +45 °C
робоча температура



CRI



комфортне світло
без пульсації



коефіцієнт потужності



30 000
годин ресурсу



роки гарантії

Код	Назва продукції	Потужність	Світловий потік	Колірна температура	Напруга	Розмір, мм	Пакування: уп./кор.	PPЦ
400132	CARBON	10W	1000Lm	5000K	160-265V	122,3x89,4x19,5	1/50	4,66\$
400142	CARBON	20W	2000Lm	5000K		139,6x97,6x23,7	1/40	6,93\$
400152	CARBON	30W	3600Lm	5000K		169x140x29	1/20	8,74\$
400162	CARBON	50W	6000Lm	5000K		202x167x31	1/20	12,60\$
400172	CARBON	100W	12000Lm	5000K		260x225x34	1/10	21,84\$
400182	CARBON	150W	18000Lm	5000K		301x252x38	1/10	33,60\$
400192	CARBON	200W	24000Lm	5000K		345x291x38	1/10	46,20\$
400242	CARBON	300W	36000Lm	5000K		400x330x42	1/5	69,30\$

СВІТЛОДІОДНІ ПРОЖЕКТОРИ З ДАТЧИКОМ



ступінь захисту

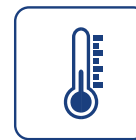

-30 +45 °C
робоча температура



CRI



комфортне світло
без пульсації



датчик руху



коефіцієнт потужності



30 000
годин ресурсу



роки гарантії

Код	Назва продукції	Потужність	Світловий потік	Колірна температура	Напруга	Розмір, мм	Пакування: уп./кор.	PPЦ
400202	CARBON-S	10W	1000Lm	5000K	160-265V	122,3x89,4x19,5	1/20	11,97\$
400212	CARBON-S	20W	2000Lm	5000K		139,6x97,6x23,7		14,49\$
400222	CARBON-S	30W	3600Lm	5000K		169x140x29		15,75\$
400232	CARBON-S	50W	6000Lm	5000K		202x167x31		19,32\$

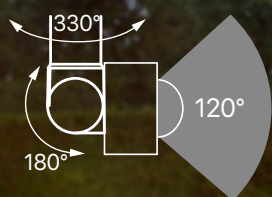

РЕГУЛЬОВАНИЙ ДАТЧИК





СВІТЛОДІОДНІ ПРОЖЕКТОРИ

IP65 ступінь захисту	 -30 +45 °C робоча температура	Ra≥80 CRI	 комфортне світло без пульсації
0.95 PF коефіцієнт потужності	 30 000 годин ресурсу	 роки гарантії	

Код	Назва продукції	Потужність	Світловий потік	Колірна температура	Напруга	Розмір, мм	Пакування: уп./кор.	PPЦ
400002	NORD	10W	850Lm	6000K	150-265V	100x100x32	1/40	4,41\$
400012	NORD	20W	1700Lm	6000K		130x115x32	1/40	6,30\$
400022	NORD	30W	2550Lm	6000K		170x150x35	1/20	9,24\$
400032	NORD	50W	4750Lm	6000K		240x210x44	1/10	15,12\$
400042	NORD	100W	9500Lm	6000K		270x260x45	1/10	24,99\$

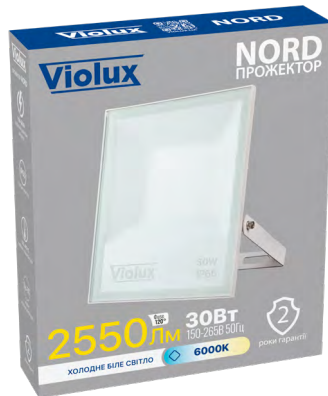

IP65 ступінь захисту	 -30 +45 °C робоча температура	Ra≥80 CRI	 комфортне світло без пульсації
0.95 PF коефіцієнт потужності	 30 000 годин ресурсу	 роки гарантії	

Код	Назва продукції	Потужність	Світловий потік	Колірна температура	Напруга	Розмір, мм	Пакування: уп./кор.	PPЦ
400082	NORD білий	10W	850Lm	6000K	150-265V	100x100x32	1/40	4,41\$
400092	NORD білий	20W	1700Lm	6000K		130x115x32	1/40	6,30\$
400102	NORD білий	30W	2550Lm	6000K		170x150x35	1/20	9,24\$
400112	NORD білий	50W	4750Lm	6000K		240x210x44	1/10	15,12\$

СВІТЛОДІОДНІ ПРОЖЕКТОРИ З ДАТЧИКОМ



IP65 ступінь захисту	 -30 +45 °C робоча температура	Ra≥80 CRI	 комфортне світло без пульсації
 датчик руху	0.95 PF коефіцієнт потужності	 30 000 годин ресурсу	 роки гарантії

Код	Назва продукції	Потужність	Світловий потік	Колірна температура	Напруга	Розмір, мм	Пакування: уп./кор.	PPЦ
400052	NORD-S	10W	850Lm	6000K	150-265V	100x100x32	1/40	11,76\$
400062	NORD-S	20W	1700Lm	6000K		130x115x32	1/40	14,07\$
400072	NORD-S	30W	2550Lm	6000K		170x150x35	1/20	16,80\$
400122	NORD-S	50W	4750Lm	6000K		240x210x44	1/10	22,26\$

СВІТЛОДІОДНІ ПРОЖЕКТОРИ



IP65 ступінь захисту	 -30 +45 °C робоча температура	Ra≥80 CRI	 комфортне світло без пульсацій
0.5 PF коефіцієнт потужності	 30 000 годин ресурс	 рік гарантії	

Код	Назва продукції	Потужність	Світловий потік	Колірна температура	Напруга	Розмір, мм	Пакування: уп./кор.	PPЦ
420142	RAY	10W	900Lm	6000K	150-260V	100x75x28	1/40	3,13\$
420152	RAY	20W	1800Lm	6000K		157x117x28	1/20	5,78\$
420162	RAY	30W	2700Lm	6000K		202x144x28	1/20	7,77\$
420172	RAY	50W	4500Lm	6000K		241x183x28	1/10	12,29\$
420182	RAY	100W	9000Lm	6000K		316x230x32	1/10	20,58\$



IP66 ступінь захисту	 -30 +45 °C робоча температура	Ra≥80 CRI	OSRAM LED діоди
 100-300V робоча напруга	0.95 PF коефіцієнт потужності	 35 000 годин ресурс	 роки гарантії

Код	Назва продукції	Потужність	Світловий потік	Колірна температура	Напруга	Розмір, мм	Пакування: уп./кор.	PPЦ
430232	HAMMER	50W	6000Lm	5000K	100-300V	250x260x38	1/10	24,15\$
430242	HAMMER	100W	12000Lm	5000K		320x305x48	1/6	44,10\$
430252	HAMMER	150W	18000Lm	5000K		360x365x45	1/5	67,20\$
430262	HAMMER	200W	24000Lm	5000K		360x365x45		79,80\$
430272	HAMMER	300W	34500Lm	5000K		458x440x58	1/3	126,00\$
430282	HAMMER	400W	44000Lm	5000K		458x440x58		142,80\$

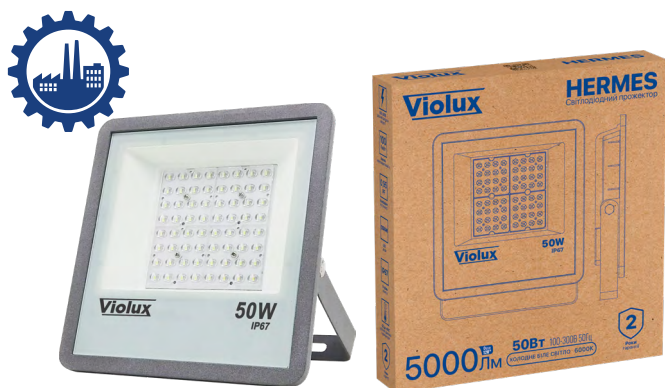

IP67 ступінь захисту	 -30 +45 °C робоча температура	Ra≥80 CRI	 комфортне світло без пульсацій
 100-300V робоча напруга	0.95 PF коефіцієнт потужності	 35 000 годин ресурс	 роки гарантії

Код	Назва продукції	Потужність	Світловий потік	Колірна температура	Напруга	Розмір, мм	Пакування: уп./кор.	PPЦ
410082	HERMES	30W	3000Lm	6000K	100-300V	192x175x35	1/10	17,01\$
410092	HERMES	50W	5000Lm	6000K		223x210x43		23,31\$
410102	HERMES	100W	10000Lm	6000K		276x256x54	1/5	42,00\$

СВІТЛОДІОДНИЙ КОНСОЛЬНИЙ ВУЛИЧНИЙ СВІТИЛЬНИК





Ra\geq80 CRI	130 Lm/W висока енергоефективність	0.9 PF коефіцієнт потужності	 комфортне світло без пульсації
AL матеріал корпусу алюміній	PC матеріал розсіювача полікарбонат	 30 000 годин ресурс	 роки гарантії



ЕНЕРГОЕФЕКТИВНІСТЬ

Консольний вуличний світильник CONCORD — це сучасне рішення для надійного і ефективного освітлення міських просторів. Розроблений для вулиць, парковок, пішохідних алей, прибудинкових територій та промислових зон. Він поєднує у собі високу енергоефективність 130Лм/Вт та довговічність.

ОСВІТЛЕНІСТЬ

Світильник CONCORD з широким кутом розсіювання 90°–140° забезпечує рівномірне освітлення великих площ — без засвічення вгору чи втрат ефективності.

Ідеально підходить для вулиць, територій підприємств, стоянок і прибудинкових зон.

А колірна температура 5000K створює чисте, природне денне світло, яке підвищує видимість і комфорт, не викликаючи втоми очей.

СПОСІБ МОНТАЖУ

Монтаж на консоль або трубу $\varnothing 60$ мм

Світильник має стандартне кріплення, що підходить до більшості вуличних опор. Просто насаджується на трубу та фіксується комплектними болтами. Надійне рішення для доріг, паркінгів, проїздів і громадських просторів.

Настінне кріплення

Завдяки універсальному корпусу, CONCORD можна закріпити безпосередньо до стіни — наприклад, на фасад будівлі, ангар, склад чи внутрішній двір. Світло встановлюється під кутом і спрямовується точно на потрібну зону.

Обидва варіанти монтажу забезпечують міцну фіксацію, просту установку та довготривалу експлуатацію без потреби в обслуговуванні. Світильник має поворотний механізм для точного налаштування напрямку світлового потоку.

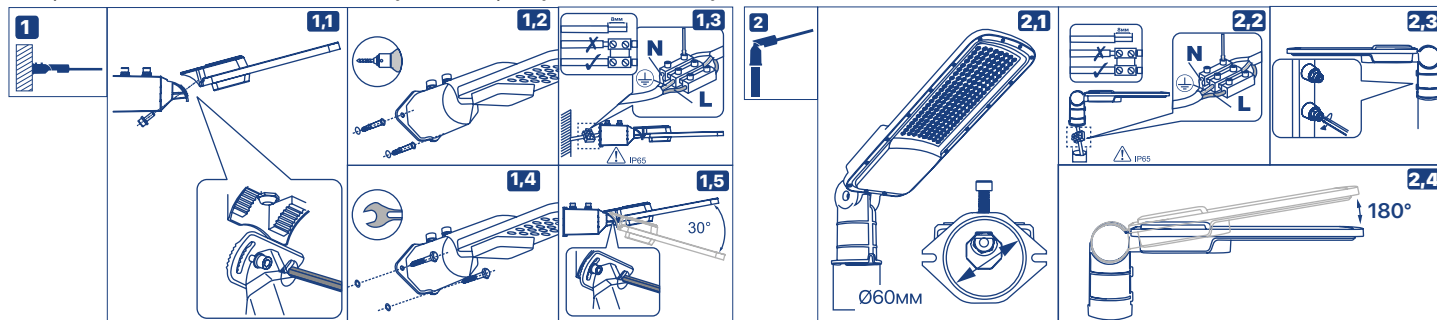

Код	Назва продукції	Потужність	Світловий потік	Колірна температура	Напруга	Розмір, мм	Пакування: уп./кор.	РРЦ
430322	CONCORD	30W	3900Lm	5000K	100-265V	409x128x76	1/10	15,12\$
430332	CONCORD	50W	6500Lm	5000K		420x124x78		20,58\$
430342	CONCORD	100W	13000Lm	5000K		504x154x77	1/8	33,39\$
430352	CONCORD	150W	19500Lm	5000K		565x188x80	1/5	NEW



ATOM UA / ATOM UA MW sensor 12Вт



POLO UA / POLO UA MW sensor 12/18Вт

Призначення світильників

для використання в промисловому секторі, муніципальних ЖКГ об'єктах, приватних будинках, котеджах, а також в офісах, торгових центрах, в дитячих садках, школах, лікарнях. Можуть служити для освітлення коридорів, сходових прогонів, підвалів, укриттів, гаражів, складських та інших приміщень.

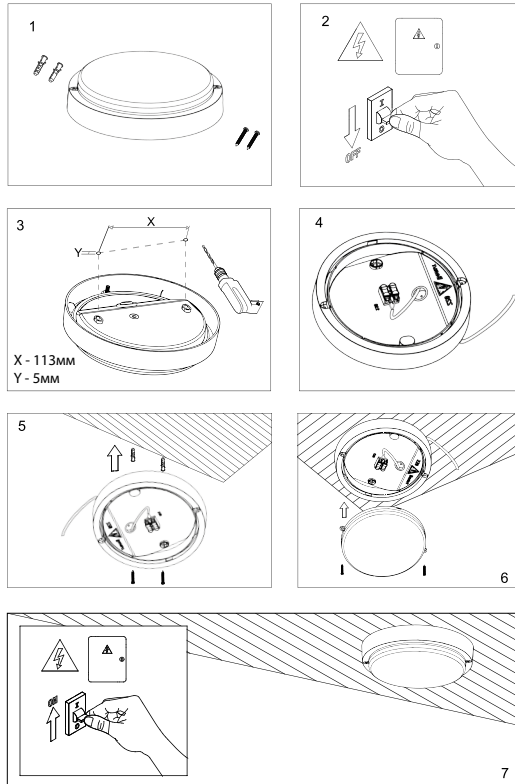

МІКРОХВИЛЬОВИЙ ДАТЧИК РУХУ



Світильники з вмонтованим мікрохвильовим датчиком руху та сутінковим сенсором (датчиком день/ніч) вмикаються лише у темних приміщеннях при загальній освітленості менше 15 люкс. Світильники вмикаються через 60-70 секунд за умови відсутності будь-яких рухів в зоні дії сенсору. Зона дії мікрохвильового датчика руху від 1 до 8 метрів, покриття 360°.

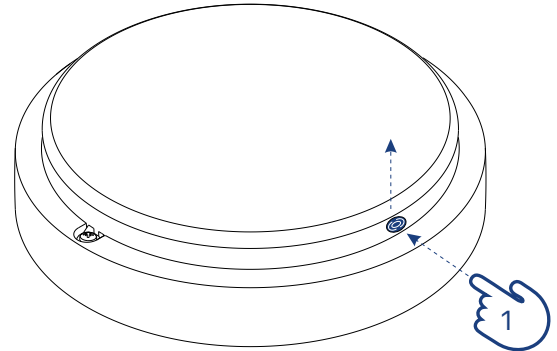

1. Щоб здійснити монтаж та підключення світильника потрібно зняти розсіювач. Для цього потрібно натиснути на плафон в місці зазначеному на малюнку, по осі перпендикулярній лінії розташування гвинтів, LED модуль демонтувати з плафона **ЗАБОРОНЕНО!**

2. Для встановлення розсіювача потрібно прикласти плафон до корпусу та придавити з невеликим зусиллям біля місць розташування зачіпок, щоб вони надійно замкнулись.

МОЖЛИВІСТЬ ОБСЛУГОВУВАННЯ

Світильники обладнані швидкозмінюючим розсіювачем, що дозволяє проводити заміну плати чи розсіювача без демонтажу світильника.

ШВИДКЕ ПІДКЛЮЧЕННЯ

Світильники швидко підключаються до електромережі за допомогою вмонтованого самозажимного клемного з'єднувача без використання розподільчої коробки. Провід LED модуля не потребує додаткового зняття ізоляції, та легко під'єднується до клемника.

КОРПУС

Atom/Atom MW 12Вт та Polo/Polo MW 12/18Вт обладнані ущільнювачем та заглушками для монтажних отворів, що захищають від потрапляння пилу та вологи до корпусу.

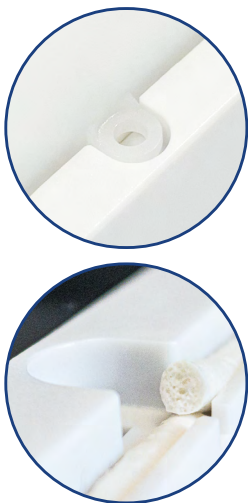

Освітлення

Матовий розсіювач світильника виготовлений з ультрафіолетостійкого полікарбонату, що забезпечує комфортне та м'яке світло протягом терміну експлуатації.

СВІТЛОДІОДНІ СВІТИЛЬНИКИ НАСТІННО-СТЕЛЬОВІ

Violux



243351
243353
243352
243361



ступінь захисту



мікрохвильовий датчик руху

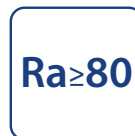

CRI



комфортне світло без пульсації



253351
253353
253352
253361
243362
243363



ЗРОБЛЕНО В УКРАЇНІ



стійкий до ультрафіолету



30 000 годин ресурсу



роки гарантії

Код	Назва продукції	Потужність	Світловий потік	Колірна температура	Напруга	Матеріал корпусу	Розмір, мм	Колір корпусу	Пакування уп/кор	РРЦ
243301	ATOM UA	12W	1200Lm	4000K	180-260V	PP+PC	170x60	білий	1/12 (уп. плівка)	186,08 грн
243351	ATOM UA	12W	1200Lm	5000K	180-260V	PP+PC	170x50	білий	1/12 (уп. плівка)	175,99 грн
243353	ATOM UA							антрацит		175,99 грн
243352	ATOM UA							сірий		175,99 грн
243361	ATOM UA MW sensor							білий		347,99 грн
253351	ATOM UA							білий	1/11 (уп. картон)	191,38 грн
253353	ATOM UA							антрацит		191,38 грн
253352	ATOM UA							сірий		191,38 грн
253361	ATOM UA MW sensor							білий		367,22 грн
243362	ATOM UA MW sensor							сірий		367,22 грн
243363	ATOM UA MW sensor							антрацит	367,22 грн	



243521
243523
243371
243373
243372
243531
243533
243381
243382



ступінь захисту



мікрохвильовий датчик руху



CRI



комфортне світло без пульсації



253371
253373
253381
243383



ЗРОБЛЕНО В УКРАЇНІ

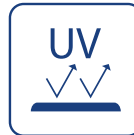

стійкий до ультрафіолету



30 000 годин ресурсу



роки гарантії

Код	Назва продукції	Потужність	Світловий потік	Колірна температура	Напруга	Матеріал корпусу	Розмір, мм	Колір корпусу	Пакування уп/кор	РРЦ
243571	ATOM UA	18W	1800Lm	4000K	180-260V	PP+PC	224x70	білий	1/6 (уп. плівка)	290,13 грн
243521	ATOM UA	18W	1800Lm	5000K	180-260V	PP+PC	224x70	білий	1/6 (уп. плівка)	277,99 грн
243523	ATOM UA							антрацит		277,99 грн
243371	ATOM UA	білий	295,99 грн							
243373	ATOM UA	антрацит	295,99 грн							
243372	ATOM UA	сірий	295,99 грн							
243531	ATOM UA MW sensor	18W	1800Lm					білий	447,98 грн	
243533	ATOM UA MW sensor	18W	1800Lm					антрацит	447,98 грн	
243381	ATOM UA MW sensor	22W	2200Lm					білий	471,98 грн	
243382	ATOM UA MW sensor							сірий	471,98 грн	
243384	ATOM UA MW sensor	антрацит	471,98 грн							
253371	ATOM UA	22W	2200Lm					білий	1/6 (уп. картон)	315,22 грн
253373	ATOM UA			антрацит	315,22 грн					
253381	ATOM UA MW sensor			антрацит	491,21 грн					
243383	ATOM UA MW sensor			антрацит	491,21 грн					



243431
243432
243441
243442



253431
243433
243443



IP54

ступінь захисту



мікрохвильовий датчик руху

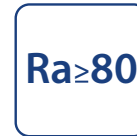

Ra ≥ 80

CRI



комфортне світло без пульсації



ЗРОБЛЕНО В УКРАЇНІ



UV

стійкий до ультрафіолету



30 000 годин ресурсу



роки гарантії

Код	Назва продукції	Потужність	Світловий потік	Колірна температура	Напруга	Матеріал корпусу	Розмір, мм	Колір корпусу	Пакування: уп./кор.	РРЦ
243421	POLO UA	12W	1200Lm	4000K	180-260V	PP+PC	160x160x60	білий	1/12 (уп. плівка)	204,09 грн
243431	POLO UA	12W	1200Lm	5000K	180-260V	PP+PC	160x160x50	білий	1/12 (уп. плівка)	195,99 грн
243432	POLO UA							сірий		215,22 грн
243441	POLO UA MW sensor							білий		407,21 грн
243442	POLO UA MW sensor							сірий		391,75 грн
253431	POLO UA							білий	215,22 грн	
243433	POLO UA							антрацит	1/12 (уп. картон)	215,22 грн
243443	POLO UA MW sensor							антрацит	407,21 грн	



243451
253451
243462



243453
243452
243461
243463



IP54

ступінь захисту



мікрохвильовий датчик руху

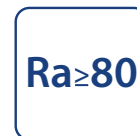

Ra ≥ 80

CRI



комфортне світло без пульсації



ЗРОБЛЕНО В УКРАЇНІ



UV

стійкий до ультрафіолету



30 000 годин ресурсу



роки гарантії

Код	Назва продукції	Потужність	Світловий потік	Колірна температура	Напруга	Матеріал корпусу	Розмір, мм	Колір корпусу	Пакування: уп./кор.	РРЦ
243454	POLO UA	18W	1800Lm	4000K	180-260V	PP+PC	190x190x65	білий	1/6 (уп. плівка)	312,14 грн
243451	POLO UA	18W	1800Lm	5000K	180-260V	PP+PC	190x190x55	білий	1/6 (уп. плівка)	295,99 грн
253451	POLO UA							білий		315,22 грн
243462	POLO UA MW sensor							сірий		465,61 грн
243453	POLO UA							антрацит		315,22 грн
243452	POLO UA							сірий	315,22 грн	
243461	POLO UA MW sensor							білий	1/6 (уп. пакет)	491,21 грн
243463	POLO UA MW sensor							антрацит	491,21 грн	



ступінь захисту



мікрохвильовий датчик руху

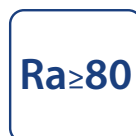

CRI



комфортне світло без пульсацій



ЗРОБЛЕНО В УКРАЇНІ

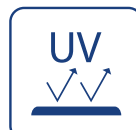

стійкий до ультрафіолету



30 000 годин ресурс



роки гарантії

Код	Назва продукції	Потужність	Світловий потік	Колірна температура	Напруга	Форма	Колір корпусу	Матеріал корпусу	Розмір, мм	Пакування: уп./кор.	PPЦ
243471	ДСП UA	18W	1800Lm	5000K	180-260V	круг	чорний	PP+PC	225x121	1/6 (уп. плівка)	
243481	ДСП UA MW sensor										
243491	ДСП UA	22W	2200Lm	5000K	180-260V	круг	чорний	PP+PC	225x121	1/6 (уп. плівка)	353,99 грн
243501	ДСП UA MW sensor										519,98 грн



243401
243411



ступінь захисту



мікрохвильовий датчик руху

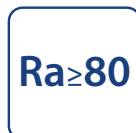

CRI



комфортне світло без пульсацій



ЗРОБЛЕНО В УКРАЇНІ

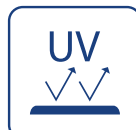

стійкий до ультрафіолету



30 000 годин ресурс



роки гарантії

Код	Назва продукції	Потужність	Світловий потік	Колірна температура	Напруга	Форма	Матеріал корпусу	Розмір, мм	Пакування: уп./кор.	PPЦ
243401	ELIPSE UA	12W	960Lm	6000K	180-260V	еліпс	PC+PC	204x126x46	1/18 (уп. плівка)	159,99 грн
243411	ELIPSE UA MW sensor		1200Lm	5000K						319,99 грн
253401	ELIPSE UA		1200Lm	5000K					1/18 (уп. картон)	179,22 грн
253411	ELIPSE UA MW sensor		1200Lm	5000K						339,22 грн

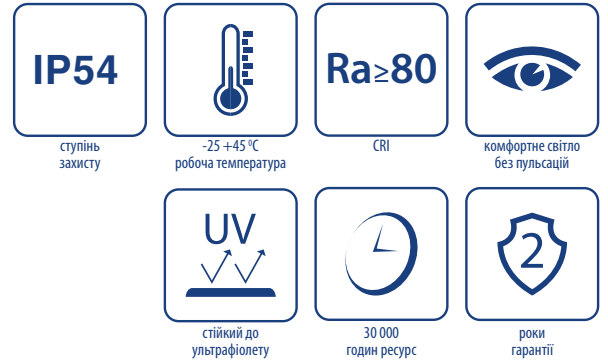

Код	Назва продукції	Потужність	Світловий потік	Колірна температура	Напруга	Форма	Матеріал корпусу	Розмір, мм	Пакування: уп./кор.	РРЦ
240051	ELIPSE	8W	760Lm	5000K	190-240V	еліпс	PP+PC	160x90x51	1/32	3,89\$
240061	ELIPSE	12W	1140Lm	5000K				205x105x54		5,00\$

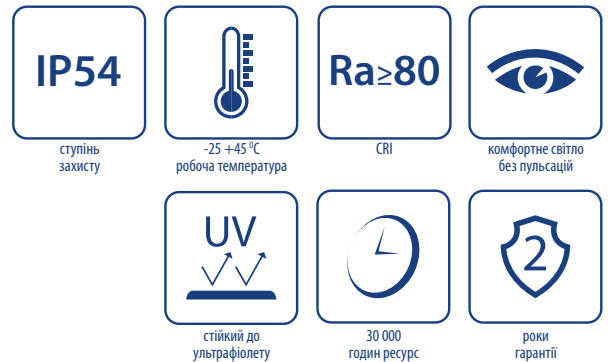

Код	Назва продукції	Потужність	Світловий потік	Колірна температура	Напруга	Форма	Матеріал корпусу	Розмір, мм	Пакування: уп./кор.	РРЦ
240001	ATOM	8W	760Lm	5000K	190-240V	круг	PP+PC	140x48	1/40	3,99\$
240021	ATOM	18W	1710Lm	5000K				200x55		7,46\$

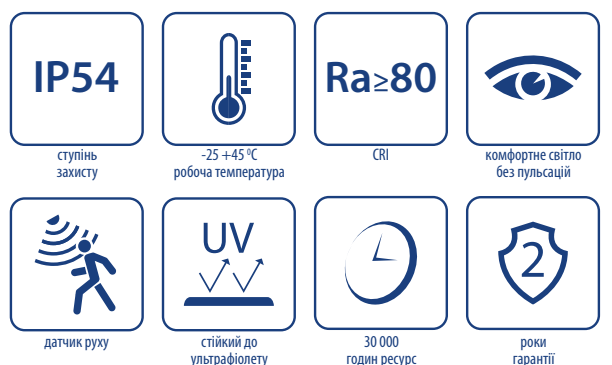

Код	Назва продукції	Потужність	Світловий потік	Колірна температура	Напруга	Форма	Матеріал корпусу	Розмір, мм	Пакування: уп./кор.	РРЦ
240031	ATOM sensor	12W	1140Lm	5000K	190-240V	круг	PP+PC	170x50	1/20	11,03\$
240041	ATOM sensor	18W	1710Lm	5000K				200x55		12,81\$



ступінь захисту

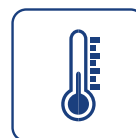

-25 +45 °C
робоча температура



CRI



комфортне світло без пульсації



стійкий до ультрафіолету



30 000 годин ресурс



роки гарантії

Код	Назва продукції	Потужність	Світловий потік	Колірна температура	Напруга	Форма	Матеріал корпусу	Розмір, мм	Пакування: уп./кор.	РРЦ
242201	NEO	15W	1050Lm	4000K	190-240V	круг	ABS+PC	190x45	1/24	10,08\$
242211	NEO	15W	1050Lm	4000K		квадрат		190x190x45		10,84\$



NEW! ГІПСОВІ СВІТИЛЬНИКИ



Чому слід обрати ГІПСОВІ СВІТИЛЬНИКИ ВІД ТМ VIOLUX?

- **Дизайн** та естетика.
- **Виготовлені**, з екологічно чистого і природнього матеріалу
- **Можливість** фарбування у будь-який колір, що дозволяє інтегрувати їх у будь-який інтер'єр.



ВБУДОВАНІ ГІПСОВІ СВІТИЛЬНИКИ

Violux



130009



заміна лампи



матеріал корпусу гіпс



Рекомендуємо використовувати- LED модуль



роки гарантії

Код	Назва продукції	Потужність лампи	Тип цоколя	Напруга	Форма	Колір	Матеріал корпусу	Розмір, мм	Монтажний отвір, мм	Пакування уп/кор	PPЦ
130009	AMBER	35W	GU10	220-240V	круг	білий	Гіпс	100x29	103x32	1/36	5,80\$



130010



132003



заміна лампи



матеріал корпусу гіпс



Рекомендуємо використовувати- LED модуль



роки гарантії

Код	Назва продукції	Потужність лампи	Тип цоколя	Напруга	Форма	Колір	Матеріал корпусу	Розмір, мм	Монтажний отвір, мм	Пакування уп/кор	PPЦ
130010	MORION-R	35W	GU10	220-240V	круг	білий	Гіпс	100x38	103x41	1/36	7,19\$
132003	MORION-2L	2x35W		220-240V	прямокутник			190x100x36	193x103x39	1/12	14,38\$



130011



131009

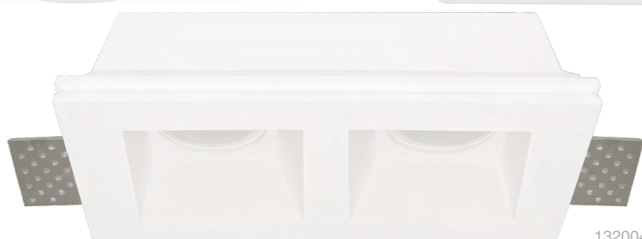

132004



заміна лампи



матеріал корпусу гіпс



Рекомендуємо використовувати- LED модуль



роки гарантії

Код	Назва продукції	Потужність лампи	Тип цоколя	Напруга	Форма	Колір	Матеріал корпусу	Розмір, мм	Монтажний отвір, мм	Пакування уп/кор	PPЦ
130011	DOLOMIT-R	35W	GU10	220-240V	круг	білий	Гіпс	125x47	128x50	1/24	7,66\$
131009	DOLOMIT-S	35W			квадрат			120x120x47	123x123x50		7,66\$
132004	DOLOMIT-2L	2x35W			прямокутник			214x117x47	217x120x50		1/12

ТОЧКОВІ СВІТИЛЬНИКИ

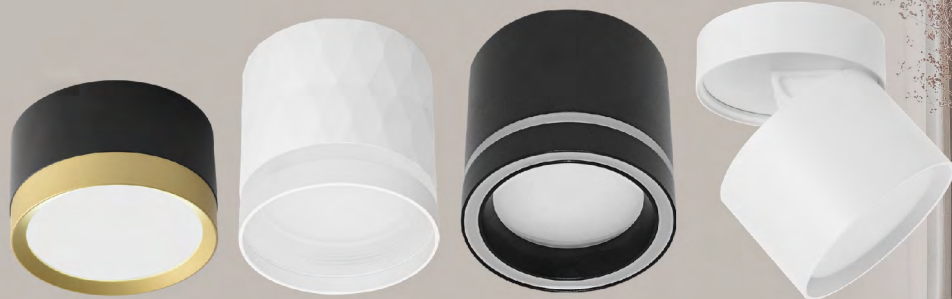

Чому слід обрати
ТОЧКОВІ СВІТИЛЬНИКИ
від ТМ VIOLUX?

- **Гарантія** 2 роки
- **Сумісні** з різними типами цоколів
- **Алюмінієвий** корпус
- **Зручний** процес заміни ламп
- **Сучасний** дизайн
- **Поворотний** механізм світильника (у певних моделях)





340007



340107



340205



матеріал корпусу
алюміній



заміна лампи



роки
гарантії

Код	Назва продукції	Потужність лампи	Тип цоколя	Напруга	Форма	Колір	Матеріал корпусу	Розмір, мм	Пакування: уп/кор	PPЦ
340007	CAPRI	15W	GX53	220-240V	круг	білий	AL	120x65	1/40	9,03\$
340107	CAPRI	15W				чорний				9,03\$
340205	CAPRI	15W				чорний +золото				9,03\$



340101



340201



340203



340204



340001



340301



340302



матеріал корпусу
алюміній

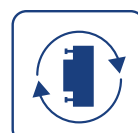

заміна лампи



роки
гарантії

Код	Назва продукції	Потужність лампи	Тип цоколя	Напруга	Форма	Колір	Матеріал корпусу	Розмір, мм	Пакування: уп/кор	PPЦ
340101	VEGAS	15W	GX53	220-240V	круг	чорний	AL	83x50	1/50	3,99\$
340201	VEGAS	15W				чорний + золото				3,99\$
340203	VEGAS	15W				чорний+матовий срібний				3,99\$
340204	VEGAS	15W				чорний + білий				3,99\$
340001	VEGAS	15W				білий				3,99\$
340301	VEGAS	15W				білий + чорний				3,99\$
340302	VEGAS	15W	білий+золото	3,99\$						



340004

340104



340002

340102



340003

340103



матеріал корпусу
алюміній

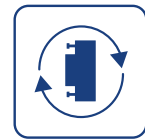

заміна лампи



роки
гарантії

Код	Назва продукції	Потужність лампи	Тип цоколя	Напруга	Форма	Колір	Матеріал корпусу	Розмір, мм	Пакування: уп/кор	PPЦ
340004	GENEVA	15W	GX53	220-240V	круг	білий	AL	82x70	1/50	4,20\$
340104	GENEVA	15W				чорний				4,20\$
340002	DELI	15W				білий	AL+Акрил			4,83\$
340102	DELI	15W				чорний				4,83\$
340003	LION	15W				білий				4,83\$
340103	LION	15W				чорний				4,83\$



340005



340105



поворотний механізм



заміна лампи



матеріал корпусу
алюміній



роки
гарантії

Код	Назва продукції	Потужність лампи	Тип цоколя	Напруга	Поворотний механізм по горизонталі	Поворотний механізм по вертикалі	Форма	Колір	Матеріал корпусу	Розмір, мм	Пакування: уп/кор	PPЦ
340005	MARSEILLE	15W	GX53	220-240V	350°	85°	круг	білий	AL	80x82	1/50	6,72\$
340105	MARSEILLE							чорний				6,72\$

NEW



340012



340112



340404



заміна лампи



матеріал корпусу
алюміній



роки
гарантії

Код	Назва продукції	Потужність лампи	Тип цоколя	Напруга	Форма	Колір	Матеріал корпусу	Розмір, мм	Пакування: уп/кор	PPЦ
340012	TENERIFE	15W	GX53	220-240V	круг	білий	AL	83x70	1/50	5,25\$ NEW
340112	TENERIFE	15W				чорний				5,25\$ NEW
340404	TENERIFE	15W				золотий				5,46\$ NEW

NEW



340013



340113



поворотний механізм



заміна лампи



матеріал корпусу алюміній



роки гарантії

Код	Назва продукції	Потіжність лампи	Тип цоколя	Напруга	Поворотний механізм	Форма	Колір	Матеріал корпусу	Розмір, мм	Пакування уп/кор	PPC
340013	TENERIFE-1L	15W	GX53	220-240V	85° - по вертикалі 350° - по горизонталі	круг	білий	AL+фарбована сталь	83x135	1/50	7,35\$ NEW
340113	TENERIFE-1L	15W					чорний	AL+фарбована сталь			7,35\$ NEW

NEW

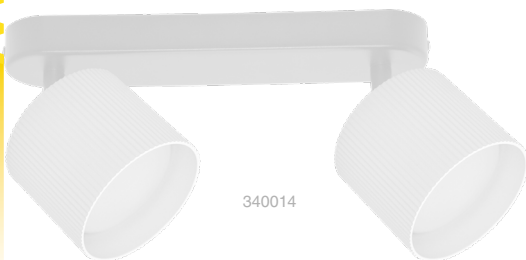

340014



340114



поворотний механізм

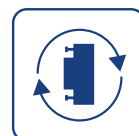

заміна лампи



матеріал корпусу алюміній



роки гарантії

Код	Назва продукції	Потіжність лампи	Тип цоколя	Напруга	Поворотний механізм	Форма	Колір	Матеріал корпусу	Розмір, мм	Пакування уп/кор	PPC
340014	TENERIFE-2L	15W	GX53	220-240V	85° - по вертикалі 350° - по горизонталі	круг	білий	AL+фарбована сталь	230x83x135	1/20	15,75\$ NEW
340114	TENERIFE-2L	15W					чорний	AL+фарбована сталь			15,75\$ NEW

NEW

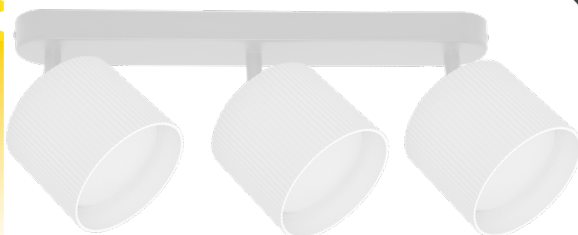

340015



340115



поворотний механізм



заміна лампи



матеріал корпусу алюміній



роки гарантії

Код	Назва продукції	Потіжність лампи	Тип цоколя	Напруга	Поворотний механізм	Форма	Колір	Матеріал корпусу	Розмір, мм	Пакування уп/кор	PPC
340015	TENERIFE-3L	15W	GX53	220-240V	85° - по вертикалі 350° - по горизонталі	круг	білий	AL+фарбована сталь	360x83x135	1/10	24,15\$ NEW
340115	TENERIFE-3L	15W					чорний	AL+фарбована сталь			24,15\$ NEW



заміна лампи



матеріал корпусу алюміній

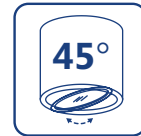

поворотний механізм



роки гарантії

Код	Назва продукції	Потужність лампи	Тип цоколя	Напруга	Поворотний механізм по горизонталі	Форма	Колір	Матеріал корпусу	Розмір, мм	Пакування: уп/кор	PPC
341001	MANHATTAN-L	35W	GU10	220-240V	45°	квадрат	білий	AL+Акрил	80x80x90	1/30	9,03\$
341101	MANHATTAN-L	35W				квадрат	чорний				9,03\$
340006	MANHATTAN-R	35W				круг	білий	AL	80x84		6,51\$
340106	MANHATTAN-R	35W				круг	чорний				6,51\$
341002	MANHATTAN-S	35W				квадрат	білий	80x80x84	7,77\$		
341102	MANHATTAN-S	35W				квадрат	чорний		7,77\$		

NEW



матеріал корпусу алюміній



заміна лампи



роки гарантії

Код	Назва продукції	Потужність лампи	Тип цоколя	Напруга	Форма	Колір	Матеріал корпусу	Розмір, мм	Пакування: уп/кор	PPC
340008	HAVANA-T	35W	GU10	220-240V	круг	білий	AL	55x100	1/50	4,20\$ NEW
340108	HAVANA-T	35W				чорний				4,20\$ NEW

NEW



матеріал корпусу алюміній



заміна лампи



роки гарантії

Код	Назва продукції	Потужність лампи	Тип цоколя	Напруга	Форма	Колір	Матеріал корпусу	Розмір, мм	Пакування: уп/кор	PPC
340009	HAVANA	35W	GU10	220-240V	круг	білий	AL	55x100	1/50	3,28\$ NEW
340109	HAVANA	35W				чорний				3,28\$ NEW
340401	HAVANA	35W				золотий				3,44\$ NEW

NEW



Код	Назва продукції	Потіжність лампи	Тип цоколя	Напруга	Поворотний механізм по горизонталі	Поворотний механізм по вертикалі	Форма	Колір	Матеріал корпусу	Розмір, мм	Пакування уп/кор	PPC
340010	HAVANA-1L	35W	GU10	220-240V	350°	85°	круг	білий	AL	55x160	1/50	5,88\$ NEW
340110	HAVANA-1L	35W						чорний				5,88\$ NEW
340402	HAVANA-1L	35W						золотий				6,09\$ NEW

NEW



Код	Назва продукції	Потіжність лампи	Тип цоколя	Напруга	Форма	Колір	Матеріал корпусу	Розмір, мм	Пакування уп/кор	PPC
340011	HAVANA-P	35W	GU10	220-240V	круг	білий	AL	55x300	1/30	12,60\$ NEW
340111	HAVANA-P	35W				чорний				12,60\$ NEW
340403	HAVANA-P	35W				золотий				13,02\$ NEW

NEW! IP44 ВБУДОВАНІ СВІТИЛЬНИКИ



Чому слід обрати IP44 вбудовані світильники від ТМ VIOLUX?



- **Безпечно** використовувати у ванних кімнатах, кухнях та інших вологих зонах.
- **Можливість** самостійної заміни лампи без демонтажу світильника.
- **Підтримка** різних типів ламп (LED, димовані, smart-лампи) з різною колірною температурою та яскравістю — для створення індивідуального освітлення.

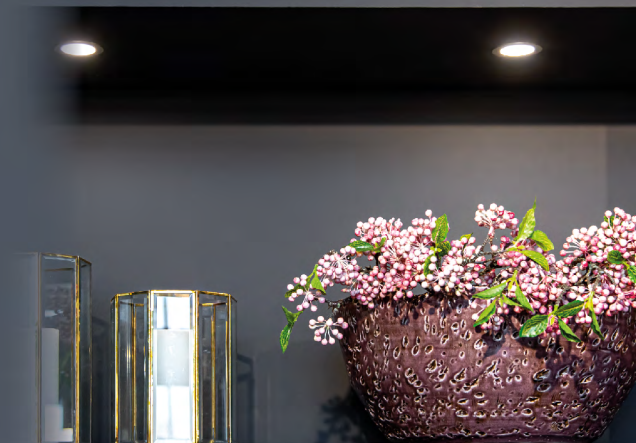



131107



130007



131007



130107

IP44

ступінь захисту

GLASS

матеріал розсіювача скло

AL

матеріал корпусу алюміній



заміна лампи



роки гарантії

Код	Назва продукції	Потужність лампи	Тип цоколя	Напруга	Форма	Колір	Матеріал корпусу	Ступінь захисту	Розмір ,мм	Монтажний отвір,мм	Пакування уп/кор	PPЦ
130007	NAPOLI-R	35W	GU10	220-240V	круг	білий	AL+скло	IP44	84x28	65	1/100	4,83\$
130107	NAPOLI-R	35W				чорний						4,83\$
131007	NAPOLI-S	35W			квадрат	білий			84x84x28			5,04\$
131107	NAPOLI-S	35W				чорний						5,04\$



131108



130108



131008



130008

IP44

ступінь захисту

GLASS

матеріал розсіювача скло

AL

матеріал корпусу алюміній



заміна лампи



роки гарантії

Код	Назва продукції	Потужність лампи	Тип цоколя	Напруга	Форма	Колір	Матеріал корпусу	Ступінь захисту	Розмір ,мм	Монтажний отвір,мм	Пакування уп/кор	PPЦ
130008	IBIZA-R	35W	GU10	220-240V	круг	білий	AL+скло	IP44	87x44	70	1/50	5,25\$
130108	IBIZA-R	35W				чорний						5,25\$
131008	IBIZA-S	35W			квадрат	білий			87x87x44			5,46\$
131108	IBIZA-S	35W				чорний						5,46\$

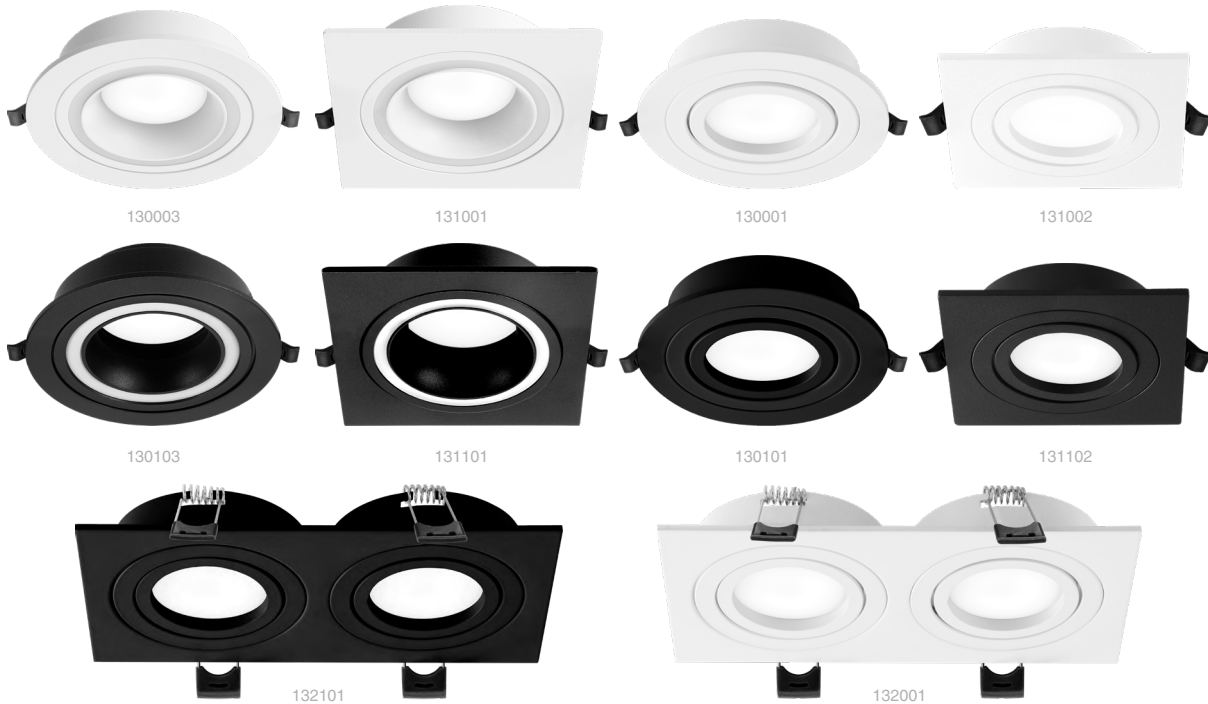

Код	Назва продукції	Макс. Потужність лампи	Тип цоколя	Напруга	Поворотний механізм	Форма	Колір	Матеріал корпусу	Розмір, мм	Монтажний отвір, мм	Пакування: уп/кор	РРЦ	
130003	MONACO-R	35W	GU5.3	220-240V	45°	круг	білий	AL	90x30	75	1/50	3,89\$	
130103	MONACO-R	35W				круг	чорний					90x90x30	3,89\$
131001	MONACO-S	35W				квадрат	білий		3,99\$				
131101	MONACO-S	35W				квадрат	чорний		3,99\$				
130001	RIO-R	35W				круг	білий		92x25		3,57\$		
130101	RIO-R	35W				круг	чорний				3,57\$		
131002	RIO-S	35W				квадрат	білий				92x92x25	3,57\$	
131102	RIO-S	35W				квадрат	чорний		3,57\$				
132101	RIO-2L	2x35W				173x92x26	160x80		прямокутник		чорний	1/50	6,09\$
132001	RIO-2L	2x35W							прямокутник		білий		6,09\$



130006



130106



131006



131106



Код	Назва продукції	Макс. Потужність лампи	Тип цоколя	Напруга	Поворотний механізм	Форма	Колір	Матеріал корпусу	Розмір, мм	Монтажний отвір, мм	Пакування: уп/кор	РРЦ	
130006	BORDO-R	35W	GU10	220-240V	15°	круг	білий	Фарбована сталь + ABS	88x30	75	1/100	2,10\$	
130106	BORDO-R	35W					чорний					2,10\$	
131006	BORDO-S	35W				квадрат	білий		88x88x30			75x75	2,10\$
131106	BORDO-S	35W					чорний						2,10\$



заміна лампи



поворотний механізм



матеріал корпусу
алюміній



роки
гарантії

Код	Назва продукції	Макс. Потужність лампи	Тип цоколя	Напруга	Поворотний механізм	Форма	Колір	Матеріал корпусу	Розмір, мм	Монтажний отвір, мм	Пакування: уп/кор	PPC
130004	PALERMO-R	35W	GU10	220-240V	45°	круг	білий	AL	85x32	75	1/50	3,78\$
130104	PALERMO-R	35W				круг	чорний					85x85x32
131004	PALERMO-S	35W				квадрат	білий		3,78\$			
131104	PALERMO-S	35W				квадрат	чорний		3,78\$			
130005	TORINO-R	35W				круг	білий		93x43	85		3,99\$
130105	TORINO-R	35W				круг	чорний					3,99\$
131005	TORINO-S	35W				квадрат	білий		93x93x43	85x85		3,99\$
131105	TORINO-S	35W				квадрат	чорний					3,99\$
132002	TORINO-2L	2x35W				прямокутник	білий		173x90x43	165x85		7,56\$
132102	TORINO-2L	2x35W				прямокутник	чорний					7,56\$

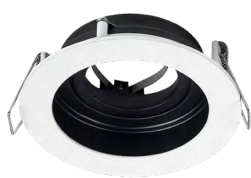

130201



131201



132201



заміна лампи



матеріал корпусу
алюміній



поворотний механізм



роки
гарантії

Код	Назва продукції	Макс. Потужність лампи	Тип цоколя	Напруга	Поворотний механізм	Форма	Колір	Матеріал корпусу	Розмір, мм	Монтажний отвір, мм	Пакування: уп/кор	PPC
130201	AMSTERDAM-R	35W	GU10	220-240V	15°	круг	біло-чорний	AL	100x40	90	1/50	5,46\$
131201	AMSTERDAM-S	35W				квадрат			100x100x45	90x90	1/50	5,88\$
132201	AMSTERDAM-2L	2x35W				прямокутник			185x100x45	175x90	1/20	10,50\$



130002



130102



130012



130109



заміна лампи



131003



131103



131010



131109



AL

матеріал корпусу
алюміній



132103



132005



роки
гарантії

Код	Назва продукції	Макс. Потужність лампи	Тип цоколя	Напруга	Форма	Колір	Матеріал корпусу	Розмір, мм	Монтажний отвір, мм	Пакування: уп/кор	PPЦ	
130002	TOKIO-R	15W	GX53	220-240V	круг	білий	AL	105x40	95	1/50	3,78\$	
130102	TOKIO-R	15W			круг	чорний					3,78\$	
131003	TOKIO-S	15W			квадрат	білий		105x105x40			3,89\$	
131103	TOKIO-S	15W			квадрат	чорний					3,89\$	
130012	TORONTO-R	15W			круг	білий	AL+Акрил	105x45	95	1/30	3,78\$	
130109	TORONTO-R	15W			круг	чорний					3,78\$	
131010	TORONTO-S	15W			квадрат	білий		105x105x45		1/50	3,89\$	
131109	TORONTO-S	15W			квадрат	чорний				1/50	3,89\$	
132005	TORONTO-2L	2x15W			прямокутник	білий		210x105x45		195x95	1/50	7,98\$
132103	TORONTO-2L	2x15W			прямокутник	чорний					1/50	7,98\$



130013



130110



131011



131110



матеріал корпусу
алюміній



132006



132104

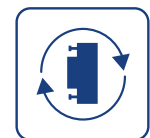

заміна лампи



роки
гарантії

Код	Назва продукції	Макс. Потужність лампи	Тип цоколя	Напруга	Форма	Колір	Матеріал корпусу	Розмір, мм	Монтажний отвір, мм	Пакування: уп/кор	PPЦ
130013	SPLIT-R	15W	GX53	220-240V	круг	білий	AL	112x25	103	1/50	5,25\$ NEW
130110	SPLIT-R	15W			круг	чорний		112x25			5,25\$ NEW
131011	SPLIT-S	15W			квадрат	білий		112x112x25			5,46\$ NEW
131110	SPLIT-S	15W			квадрат	чорний		112x112x25			5,46\$ NEW
132006	SPLIT-2L	2x15W	прямокутник	білий	220x112x25	210x103	1/30	11,34\$ NEW			
132104	SPLIT-2L	2x15W	прямокутник	чорний				220x112x25	11,34\$ NEW		





Освітлення

З потужністю 10/20 Вт та світловим потоком 900/1800 Лм світильник випромінює нейтрально-біле світло 4000К, яке максимально наближене до природного денного освітлення. Такий спектр ідеально підходить для тривалого перебування в приміщенні – очі не втомлюються, а атмосфера залишається комфортною. Лінза з кутом випромінювання 36° забезпечує чіткий напрямлений потік, що дозволяє створювати ефектні світлові акценти, підкреслювати архітектурні елементи, нішу чи предмети інтер'єру.

Матеріали та конструкція

Корпус виготовлений із міцного алюмінію, який не лише додає світильнику естетичності, а й забезпечує ефективне відведення тепла, подовжуючи строк служби світлодіодів. Прозорий полікарбонатний розсіювач стійкий до жовтіння та пошкоджень, зберігаючи прозорість і якість світлового потоку протягом усього часу використання.

Сфера застосування

Ця модель стане чудовим рішенням для житлових приміщень, офісів, готелів, ресторанів, виставкових та торгових залів. SIDNEY ефективно виконує функцію як основного освітлення невеликих зон, так і акцентного підсвічування елементів дизайну чи товарів. Його сучасний вигляд дозволяє легко інтегрувати світильник у будь-який інтер'єр – від мінімалізму до більш класичних рішень.



Код	Назва продукції	Потужність	Світловий потік	Колірна температура	Напруга	Форма	Колір	Матеріал корпусу	Розмір, мм	Пакування уг/кор	РРЦ
330441	SIDNEY-S	10W	900Lm	4000K	140-265V	квадрат	білий	AL+PC	115x115x55	1/30	9,45\$
330451	SIDNEY-S	10W	900Lm	4000K			чорний				9,45\$
330461	SIDNEY-2L	20W	1800Lm	4000K		прямокутник	білий		224x115x55	1/20	18,69\$
330471	SIDNEY-2L	20W	1800Lm	4000K			чорний				18,69\$



Освітлення

Матовий розсіювач світильника забезпечує комфортне та м'яке світло.

Панелі вбудовані SPACE мають широкий кут світіння, що дозволяє досягти рівномірного освітлення в приміщенні з низькими стелями (2,7м. і менше).

ADAMANT має також центральний матовий розсіювач та додаткові оптичні лінзи що дозволяють розсіяти світло до 60°.

Розсіювач світильників SPACE та ADAMANT виготовлений з полікарбонату, який у порівнянні з полістиролом не змінить свого кольору з часом.

В світильниках SPACE, ADAMANT та ADAMANT-N TM VIOLUX відсутні пульсації світлового потоку, і вони не мерехтять після їх вимкнення при використанні вимикача з підсвіткою.



Оптичні лінзи

Зовні оптичні лінзи з антибліковим покриттям - не напружують очі, не мерехтять.

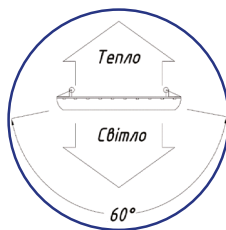

Енергоефективність

Світлодіоди в світильниках SPACE, ADAMANT та ADAMANT-N спрямовані безпосередньо вниз, що дозволяє зменшити витрати на заломлення світла та вартість самого світильника і, відповідно, досягнути високої світловіддачі. Світловіддача у світильниках SPACE, ADAMANT та ADAMANT-N = 95-100Lm/W

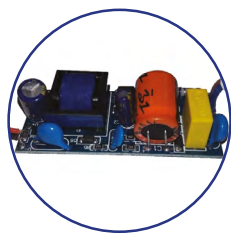

Якісний драйвер

До основних переваг драйвера світильників SPACE, ADAMANT та ADAMANT-N можна віднести:

- широкий діапазон робочої напруги;
- наявність захисту від перенапруги;
- використання термостійких електролітичних конденсаторів (130°C);
- наявність демпферного конденсатора для коректної роботи світильника з вимикачем з підсвіткою;
- наявність гальванічної розв'язки.

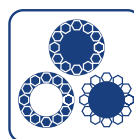

III РЕЖИМИ освітлення



сумісний з вимикачем з підсвіткою

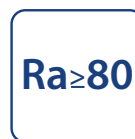

CRI



комфортне світло без пульсацій



матеріал корпусу алюміній

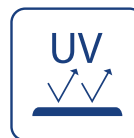

стійкий до ультрафіолету



30 000 годин ресурсу



роки гарантії

Код	Назва продукції	Потужність	Світловий потік	Колірна температура	Напруга	Форма	Матеріал корпусу	Колір	Розмір, мм	Пакування: уп./кор.	Монтажний отвір, мм	РРЦ
100160	ADAMANT	18W	1710Lm	4200K	140-260V	круг	AL+PC	білий	120x27	1/40	75-105	6,72\$
100170	ADAMANT	18W	1710Lm	4200K				чорний			75-105	6,72\$
100180	ADAMANT	24W	2280Lm	4200K				білий	170x27	75-155	8,40\$	
100190	ADAMANT	24W	2280Lm	4200K				чорний		75-155	8,40\$	
330161	ADAMANT-N	24W	2280Lm	4200K				білий	160x40	9,66\$		
330171	ADAMANT-N	24W	2280Lm	4200K				чорний		9,66\$		
330321	ADAMANT-N	36W	3420Lm	4200K				білий	212x41	14,70\$		
330331	ADAMANT-N	36W	3420Lm	4200K				чорний		14,70\$		



100100
100110
100120
100130
100150

Розсувні кріплення

Моделі світильників SPACE оснащені розсувним кріпленням, що дає можливість оптимально підібрати монтажний отвір.



100200
100210
100220
100230
100250



сумісний з вимикачем з підсвіткою

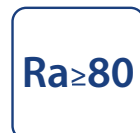

CRI



комфортне світло без пульсації

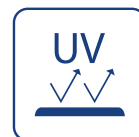

стійкий до ультрафіолету



30 000 годин ресурс



роки гарантії

Код	Назва продукції	Потужність	Світловий потік	Колірна температура	Напруга	Форма	Матеріал корпусу	Розмір, мм	Монтажний отвір, мм	Пакування: уп./кор.	PPC
100100	SPACE	6W	600Lm	4200K	160-260V	круг	AL+PC	90x27	55-75	1/60	4,45\$
100200	SPACE	6W	600Lm	4200K		квадрат		90x90x27			
100110	SPACE	9W	900Lm	4200K		круг		90x27			
100210	SPACE	9W	900Lm	4200K		квадрат		90x90x27			
100120	SPACE	12W	1200Lm	4200K		круг		120x27			
100220	SPACE	12W	1200Lm	4200K		квадрат		120x120x27			
100130	SPACE	18W	1800Lm	4200K		круг		120x27	75-105	1/40	6,89\$
100230	SPACE	18W	1800Lm	4200K		квадрат		120x120x27			
100150	SPACE	24W	2400Lm	4200K		круг		170x27			
100250	SPACE	24W	2400Lm	4200K		квадрат		170x170x27	75-155	1/30	11,26\$

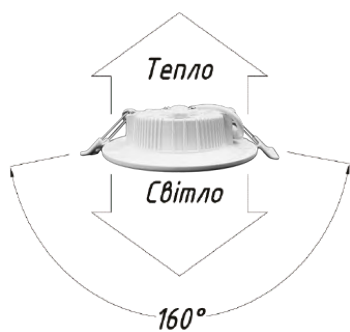
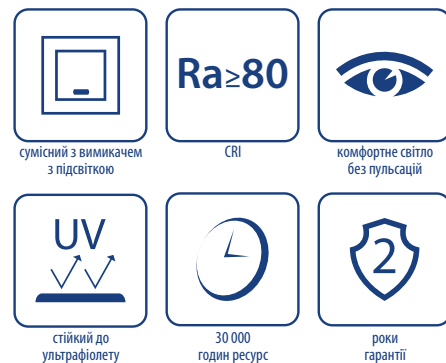
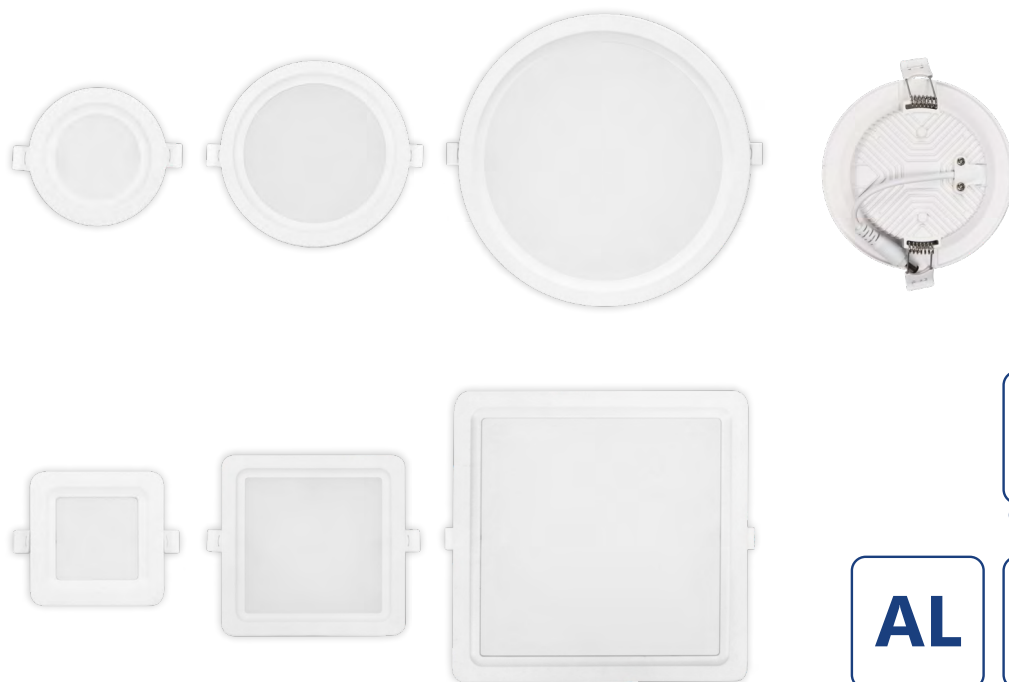

Енергоефективність

Світлодіоди в світильниках ALUMIN направлені безпосередньо вниз, що дозволяє зменшити витрати на заломлення світла та зберегти високу світловіддачу.

Світлова ефективність світильників ALUMIN - 95 Lm/W.

Якісний драйвер

- це довготривала, стабільна та надійна робота світильника:

- широкий діапазон робочої напруги;
- наявність захисту від перенапруги;
- використання термостійких електролітичних конденсаторів (130°C);
- наявність демпферного конденсатора для коректної роботи світильника з вимикачами з підсвіткою;
- наявність гальванічної розв'язки.



Освітлення

Матовий розсіювач світильника забезпечує комфортне та м'яке світло.

ALUMIN має широкий кут світіння, що дозволяє досягти рівномірного освітлення в приміщенні з низькими стелями (2,7м. і менше).

Світильник ALUMIN має центральний матовий розсіювач що дозволяє розсіяти світло до 160°.

Розсіювач світильників ALUMIN виготовлений з полікарбонату, який в порівнянні з полістиролом не змінює свого кольору з часом.

В світильниках ALUMIN TM VIOLUX відсутні пульсації світлового потоку, і вони не мерехтять після їх вимкнення при використанні вимикача з підсвіткою.

Код	Назва продукції	Потужність	Світловий потік	Колірна температура	Напруга	Форма	Матеріал корпусу	Розмір, мм	Монтажний отвір, мм	Пакування: уп./кор.	РРЦ
120150	ALUMIN	6W	570Lm	4200K	140-265V	круг	AL+PC	100x30	70-85	1/60	3,36\$
121250	ALUMIN	6W	570Lm	4200K		квадрат		100x100x30	70-85		3,68\$
120160	ALUMIN	9W	855Lm	4200K		круг		118x30	90-105	1/40	3,99\$
121260	ALUMIN	9W	855Lm	4200K		квадрат		118x118x30	90-105		4,31\$
120170	ALUMIN	12W	1140Lm	4200K		круг		142x30	115-130	1/30	5,36\$
121270	ALUMIN	12W	1140Lm	4200K		квадрат		142x142x30	115-130		5,57\$
120180	ALUMIN	18W	1710Lm	4200K		круг		170x30	140-160	1/30	6,72\$
121280	ALUMIN	18W	1710Lm	4200K		квадрат		170x170x30	140-160		7,56\$
120190	ALUMIN	24W	2280Lm	4200K		круг		225x30	195-210	1/20	9,87\$
121290	ALUMIN	24W	2280Lm	4200K		квадрат		225x225x30	195-210		10,61\$

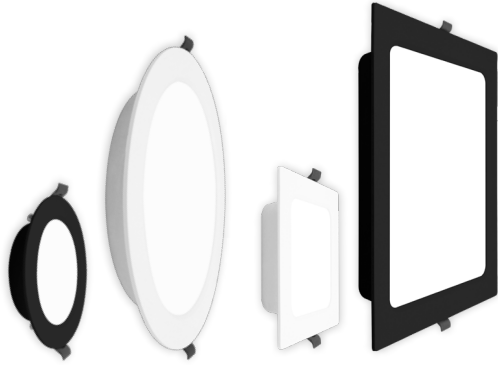

сумісний з вимикачем з підсвіткою

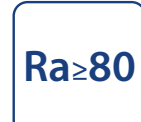

CRI



комфортне світло без пульсацій



стійкий до ультрафіолету



20 000 годин ресурсу



роки гарантії

Код	Назва продукції	Потужність	Світловий потік	Колірна температура	Напруга	Форма	Колір	Матеріал корпусу	Розмір, мм	Монтажний отвір, мм	Пакування: уп./кор.	РРЦ
120060	FRAME	6W	510Lm	4200K	165-265V	круг	білий	PP+PS	117x26,5	95-110	1/90	1,89\$
121160	FRAME	6W	510Lm	4200K		квадрат	білий		136x136x27			2,10\$
120072	FRAME	6W	510Lm	4200K		круг	чорний		117x26,5			2,10\$
121172	FRAME	6W	510Lm	4200K		квадрат	чорний		136x136x27			2,31\$
120080	FRAME	12W	1020Lm	4200K		круг	білий		144x26,5	2,63\$		
121180	FRAME	12W	1020Lm	4200K		квадрат	білий		145x145x27	2,84\$		
120092	FRAME	12W	1020Lm	4200K		круг	чорний		144x26,5	3,02\$		
121192	FRAME	12W	1020Lm	4200K		квадрат	чорний		145x145x27	3,23\$		
120100	FRAME	15W	1275Lm	4200K		круг	білий		177,5x26,5	3,26\$		
121200	FRAME	15W	1275Lm	4200K		квадрат	білий		175x175x31	3,36\$		
120120	FRAME	18W	1530Lm	4200K		круг	білий		222x27,5	4,41\$		
121220	FRAME	18W	1530Lm	4200K		квадрат	білий		224x224x34	4,83\$		

СВІТЛОДІОДНІ ПАНЕЛІ НАКЛАДНІ



сумісний з вимикачем з підсвіткою

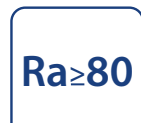

CRI



комфортне світло без пульсацій



стійкий до ультрафіолету



20 000 годин ресурсу



роки гарантії

Код	Назва продукції	Потужність	Світловий потік	Колірна температура	Напруга	Форма	Колір	Матеріал корпусу	Розмір, мм	Пакування: уп./кор.	РРЦ
330241	FRAME-N	12W	1020Lm	5000K	165-265V	круг	білий	PP+PS	174x32	1/30	4,20\$
330281	FRAME-N	12W	1020Lm	5000K		квадрат	білий		174x174x35		4,41\$
330261	FRAME-N	18W	1530Lm	5000K		круг	білий		225x32		5,46\$
330301	FRAME-N	18W	1530Lm	5000K		квадрат	білий		225x225x32		5,67\$
330381	FRAME-N	18W	1530Lm	5000K		круг	чорний		225x32	5,67\$	
330421	FRAME-N	18W	1530Lm	5000K		квадрат	чорний		225x225x32	5,88\$	
330271	FRAME-N	24W	2040Lm	5000K		круг	білий		288x32	9,24\$	
330311	FRAME-N	24W	2040Lm	5000K		квадрат	білий		288x288x32	9,45\$	
330391	FRAME-N	24W	2040Lm	5000K		круг	чорний		288x32	9,66\$	
330431	FRAME-N	24W	2040Lm	5000K		квадрат	чорний		288x288x32	9,87\$	



-25 +45 °C
робоча температура

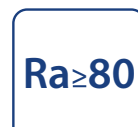

CR1
Ra ≥ 80



комфортне світло
без пульсації



матеріал корпусу
алюміній



стійкий до
ультрафіолету



30 000
годин ресурс



роки
гарантії

Код	Назва продукції	Потужність	Світловий потік	Колірна температура	Напруга	Форма	Матеріал корпусу	Розмір, мм	Монтажний отвір, мм	Пакування: уп./кор.	PPC
110001	LOTOS	6W	390Lm	5000K	160-265V	круг	AL+PC	100x40	73	1/100	3,72\$
110011	LOTOS	6W	390Lm	5000K		квадрат		100x100x40			
110021	LOTOS	12W	840Lm	5000K		круг		160x40	125	1/40	6,95\$
110031	LOTOS	12W	840Lm	5000K		квадрат		160x160x40			

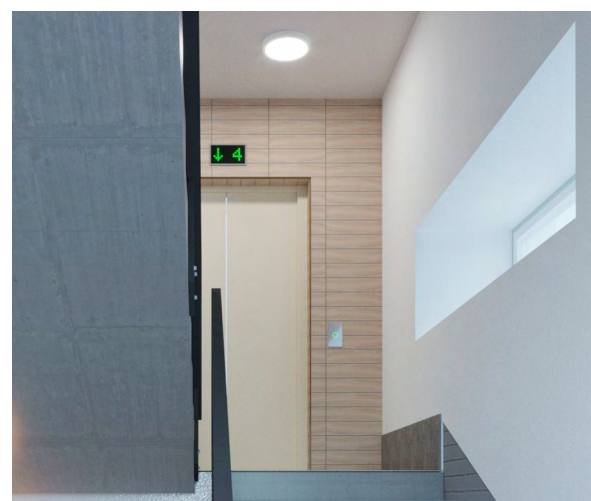

сумісний з вимикачем
з підсвіткою

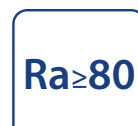

CR1
Ra ≥ 80



комфортне світло
без пульсації



матеріал корпусу
алюміній



стійкий до
ультрафіолету



30 000
годин ресурс



роки
гарантії

Код	Назва продукції	Потужність	Світловий потік	Колірна температура	Напруга	Форма	Матеріал корпусу	Розмір, мм	Пакування: уп./кор.	PPC
330181	FLAT	18W	1800Lm	5000K	140-260V	круг	AL+PP	175x42	1/40	6,62\$
330211	FLAT	18W	1800Lm	5000K		квадрат		175x175x42		
330191	FLAT	24W	2400Lm	5000K		круг		175x42		
330221	FLAT	24W	2400Lm	5000K		квадрат		175x175x42		
330201	FLAT	36W	3600Lm	5000K		круг		225x42	1/20	11,24\$
330231	FLAT	36W	3600Lm	5000K		квадрат		225x225x42		



Код	Назва продукції	Потужність	Світловий потік	Колірна температура	Напруга	Форма	Матеріал корпусу	Колір	Розмір, мм	Пакування: уп./кор.	РРЦ
330101	RODOS	18W	1440Lm	5000K	160-265V	круг	AL+PC	білий	175x35	1/20	9,66\$
330121	RODOS	18W	1440Lm	5000K		квадрат		білий	175x175x35		10,19\$
330341	RODOS	18W	1440Lm	5000K		круг		чорний	175x35		9,87\$
330351	RODOS	18W	1440Lm	5000K		квадрат		чорний	175x175x35		10,40\$
330111	RODOS	24W	1920Lm	5000K		круг		білий	225x35		13,15\$
330131	RODOS	24W	1920Lm	5000K		квадрат		білий	225x225x35		13,67\$
330141	RODOS	24W	1920Lm	5000K		круг		чорний	225x35		13,65\$
330151	RODOS	24W	1920Lm	5000K		квадрат		чорний	225x225x35		14,18\$

Радіатор для відведення тепла



Якісний драйвер

Надійний LED-драйвер забезпечує стабільну роботу світильника: широкий діапазон напруги, захист від перенапруги, термостійкі конденсатори 130°C, гальванічна розв'язка та коректна робота з вимикачами з підсвіткою.



СВІТИЛЬНИК
СВІТЛОДІОДНИЙ
**RODOS
BLACK**



351124

351224

351136

351236

351150

351250

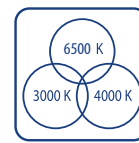

вибір режиму колірної температури



сумісний з підвісним кріпленням

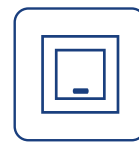

сумісний з вимикачем з підсвіткою

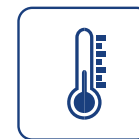
-25 +45 °C
робоча температура

CRI



комфортне світло без пульсації

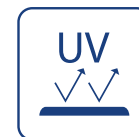

стійкий до ультрафіолету



35 000 годин ресурсу



роки гарантії

Код	Назва продукції	Потужність	Світловий потік	Колірна температура	Напруга	Форма	Матеріал корпусу	Колір	Розмір, мм	Пакування: уп./кор.	РРЦ
351124	ORIENT	26W	2400Lm	3000K 4000K 6500K	185-265V	круг	PP+PS	білий	300x42	1/10	15,96\$
351224	ORIENT	26W	2400Lm					чорний			15,96\$
351136	ORIENT	38W	3600Lm					білий	400x42		26,04\$
351236	ORIENT	38W	3600Lm					чорний			26,04\$
351150	ORIENT	54W	5000Lm					білий	500x42		34,65\$
351250	ORIENT	54W	5000Lm					чорний			34,65\$

Зміна колірної температура світла

Світильник має можливість налаштувати колірну температуру шляхом перемикачання на корпусі вимикача, та має три режими колірної температури 3000K, 4000K та 6500K.

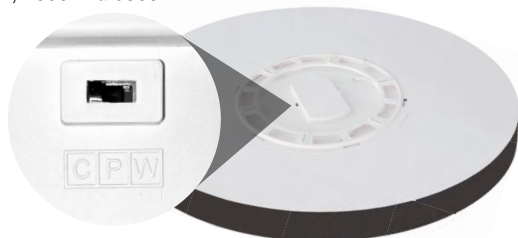

Регулятор розташований безпосередньо на звороті світильника

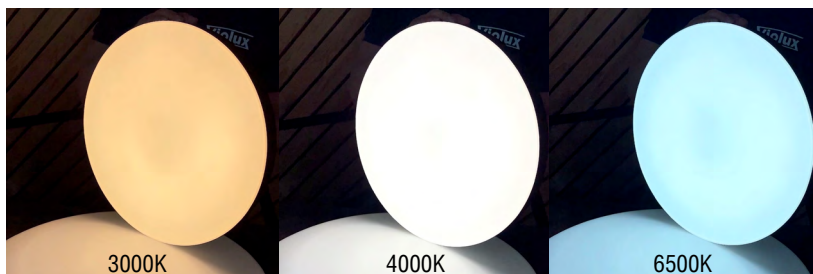

3000K

4000K

6500K

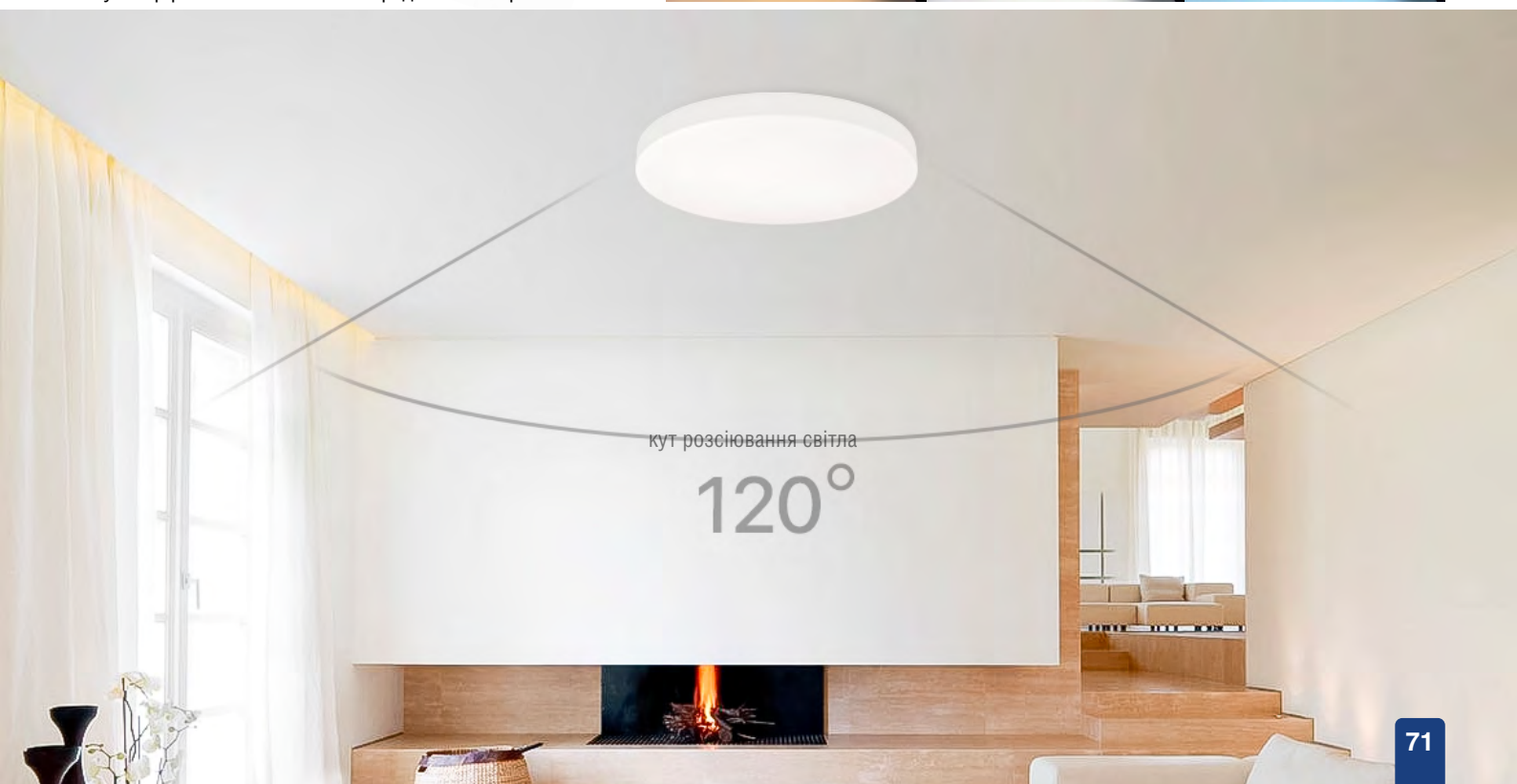

кут розсіювання світла

120°



IP40 ступінь захисту	 сумісний з підвісним кріпленням	 сумісний з вимикачем з підсвіткою
 від -25 °C до +45 °C робоча температура	Ra≥80 CRI	 комфортне світло без пульсації
 стійкий до ультрафіолету	 30 000 годин ресурсу	 роки гарантії

Код	Назва продукції	Потужність	Світловий потік	Колірна температура	Напруга	Форма	Колір	Матеріал корпусу	Розмір, мм	Пакування уп./кор.	РРЦ
351120	MILLENNIUM	20W	1800Lm	5000K	185-260V	круг	білий	ABS+PS	230x24	1/30	11,17\$
352120	MILLENNIUM	20W	1800Lm	5000K		квадрат	білий		230x230x24	1/30	12,60\$
351220	MILLENNIUM	20W	1800Lm	5000K		круг	чорний		230x24	1/30	11,17\$
352220	MILLENNIUM	20W	1800Lm	5000K		квадрат	чорний		230x230x24	1/30	12,60\$
351126	MILLENNIUM	26W	2400Lm	5000K		круг	білий		300x24	1/20	15,54\$
352126	MILLENNIUM	26W	2400Lm	5000K		квадрат	білий		300x300x24	1/20	17,64\$
351226	MILLENNIUM	26W	2400Lm	5000K		круг	чорний		300x24	1/20	15,54\$
352226	MILLENNIUM	26W	2400Lm	5000K		квадрат	чорний		300x300x24	1/20	17,64\$
351138	MILLENNIUM	38W	3600Lm	5000K		круг	білий		400x24	1/15	29,82\$
351238	MILLENNIUM	38W	3600Lm	5000K		круг	чорний		400x24	1/15	29,82\$
351144	MILLENNIUM	44W	4200Lm	5000K		круг	білий		500x30	1/5	42,00\$
352144	MILLENNIUM	50W	5000Lm	5000K		квадрат	білий		450x450x24	1/10	44,10\$
351244	MILLENNIUM	44W	4200Lm	5000K		круг	чорний		500x30	1/5	42,00\$
352244	MILLENNIUM	50W	5000Lm	5000K		квадрат	чорний		450x450x24	1/10	44,10\$

ПІДВІС ДЛЯ СВІТИЛЬНИКА

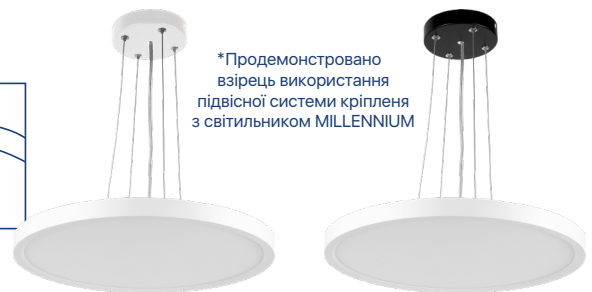
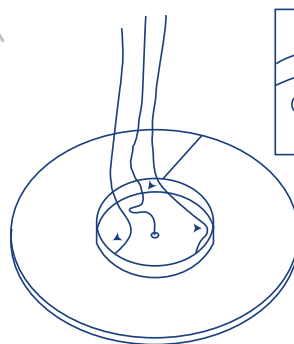

*Продемонстровано
взірець використання
підвісної системи кріплення
з світильником MILLENNIUM

Комплектація: **троси для кріплення 4шт.**
Довжина троса: **1м**
Матеріал троса: **сталь**
Матеріал підвісу: **фарбована сталь**
Розмір підвісу: **120x24мм**



*Підвіс призначений для підвісного кріплення **будь якого** світильника якщо конструктивом світильника це передбачено.

Код	Назва продукції	Довжина підвісу	Колір	Форма	Матеріал	Розмір, мм	Пакування: уп./кор.	РРЦ
350100	Підвіс для світильника	1м	білий	круг	фарбована сталь	120x24	1/100	3,89\$
350200	Підвіс для світильника		чорний					3,89\$

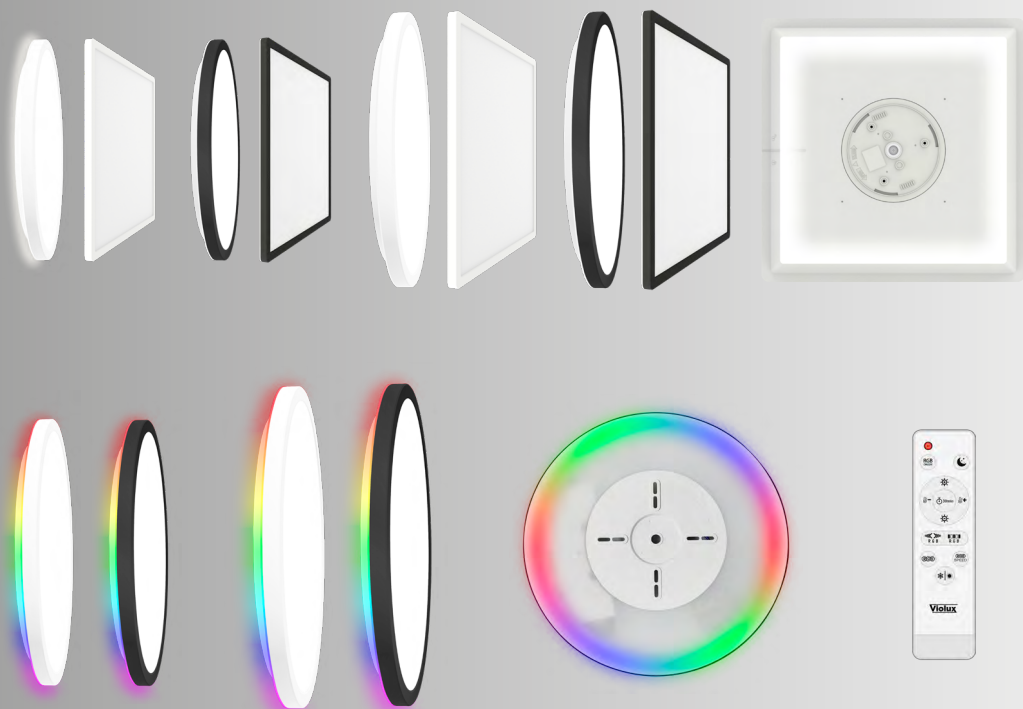

*Продемонстровано візрєць використання свїтїльнїка MILLENNIUM з пїдвїсною системою крїплення.



RGB LIGHT режим свїтїння	Lm+ регулювання яскравостї	Ra ≥ 80 CRI	Eye комфортне свїтло без пульсацїї
5000 K, 3000 K, 4000 K вїбр режиму колїрної температури	Gears збереження останнїх налаштувань	Clock 30 000 годин ресурсу	Shield 2 роки гарантїї

Код	Назва продукції	Потужність	Світловий потік	Колірна температура	Напруга	Форма	Колір	Матеріал корпусу	Розмір, мм	Пакування уп./кор.	PPЦ
361126	MILLENNIUM BL	26W	2100Lm	4200K	185-265V	круг	білий	PP+PS	290x25	1/10	15,02\$
362126	MILLENNIUM BL	26W	2100Lm			квадрат	білий		295x295x28		17,43\$
361226	MILLENNIUM BL	26W	2100Lm			круг	чорний		290x25		15,02\$
362226	MILLENNIUM BL	26W	2100Lm			квадрат	чорний		295x295x28		17,43\$
361138	MILLENNIUM BL	38W	3100Lm			круг	білий		400x25		25,94\$
362138	MILLENNIUM BL	38W	3100Lm			квадрат	білий		420x420x28		33,71\$
361238	MILLENNIUM BL	38W	3100Lm			круг	чорний		400x25		25,94\$
362238	MILLENNIUM BL	38W	3100Lm			квадрат	чорний		420x420x28		33,71\$
361338	MILLENNIUM RGB	38W	3100Lm	RGB		круг	білий		400x25		36,75\$
361438	MILLENNIUM RGB	38W	3100Lm			круг	чорний		400x25		36,75\$
361348	MILLENNIUM RGB	48W	3800Lm			круг	білий		500x30		57,75\$
361448	MILLENNIUM RGB	48W	3800Lm			круг	чорний		500x30		57,75\$



комфортне світло без пульсації



CRI



30 000 годин ресурс



роки гарантії

Код	Назва продукції	Потужність	Світловий потік	Колірна температура	Напруга	Колір	Форма	Матеріал корпусу	Розмір, мм	Пакування: уп./кор.	РРЦ
200031	ICE	24W	1560Lm	5000K	185-265V	білий	квадрат	фарбована сталь + PMMA	330x330x65	1/10	14,81\$
200041	ICE	48W	3120Lm	5000K					430x430x70		24,36\$



комфортне світло без пульсації



CRI



30 000 годин ресурс



роки гарантії

Код	Назва продукції	Потужність	Світловий потік	Колірна температура	Напруга	Колір	Форма	Матеріал корпусу	Розмір, мм	Пакування: уп./кор.	РРЦ
200090	MILAN	70W	4300Lm	4500K	185-260V	білий	круг	фарбована сталь + PMMA	500x70	1/5	34,44\$
200100	MILAN						квадрат		500x500x70		36,54\$



СВІТЛОДІОДНІ СВІТИЛЬНИКИ СТЕЛЬОВІ

Violux



комфортне світло
без пульсації



CRI



30 000
годин ресурс



роки
гарантії

Код	Назва продукції	Потужність	Світловий потік	Колірна температура	Напруга	Колір	Форма	Матеріал корпусу	Розмір, мм	Пакування: уп./кор.	PPC
200140	MONO	72W	4300Lm	4500K	185-260V	чорний	круг	фарбована сталь + PC	500x60	1/5	32,55\$
200150	MONO					срібний					32,55\$



комфортне світло
без пульсації



CRI



30 000
годин ресурс



роки
гарантії

Код	Назва продукції	Потужність	Світловий потік	Колірна температура	Напруга	Колір	Форма	Матеріал корпусу	Розмір, мм	Пакування: уп./кор.	PPC
200110	FLY	40W	2800Lm	5000K	185-260V	сірий	круг	фарбована сталь + PC	400x80	1/5	23,94\$
200120	FLY					чорний					23,94\$
200160	FLY					білий					23,94\$



Світильник має можливість налаштувати колірну температуру шляхом послідовного перемикання вимикача, та має три режими колірної температури: 3000K, 4500K та 6000K. При першому ввімкненні завжди вмикається колірна температура 4500K.



4500K

стандартний колір температури при увімкненні

вибір режиму колірної температури

RA≥90

CRI

комфортне світло без пульсацій

30 000 годин ресурс

рік гарантії

Код	Назва продукції	Потужність	Світловий потік	Колірна температура	Напруга	Колір	Форма	Матеріал корпусу	Розмір, мм	Пакування: уп./кор.	PPC
210173	CRYSTAL	48W	3360Lm	3000-4000-6500K	185-265V	білий	круг	фарбована сталь + PS	375x65	1/10	14,70\$
210183	CRYSTAL	72W	5040Lm						460x65		21,32\$



4500K

стандартний колір температури при увімкненні

вибір режиму колірної температури

RA≥90

CRI

комфортне світло без пульсацій

30 000 годин ресурс

рік гарантії

Код	Назва продукції	Потужність	Світловий потік	Колірна температура	Напруга	Колір	Форма	Матеріал корпусу	Розмір, мм	Пакування: уп./кор.	PPC
210193	MARIO	48W	2800 Lm	3000-4000-6500K	185-265V	білий	круг	фарбована сталь + PS	375x65	1/10	16,28\$
210203	MARIO	48W	2800 Lm			чорний			16,28\$		
210213	MARIO	72W	4100 Lm			білий			23,31\$		
210223	MARIO	72W	4100 Lm			чорний			23,31\$		

СВІТЛОДІОДНІ SMART СВИТИЛЬНИКИ

Violux

Світильник має можливість налаштувати колірну температуру шляхом послідовного перемикання вимикача, та має три режими колірної температури: 3000K, 4500K та 6000K. При першому увімкненні завжди вмикається колірна температура 4500K.



4500K

стандартний колір температури при увімкненні

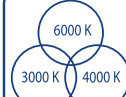

вибір режиму колірної температури

RA≥90

CRI



комфортне світло без пульсацій



30 000 годин ресурс



рік гарантії

Код	Назва продукції	Потужність	Світловий потік	Колірна температура	Напруга	Колір	Форма	Матеріал корпусу	Розмір, мм	Пакування: уп./кор.	PPC
210273	ORLANDO	72W	4900 Lm	3000-4000-6500K	185-265V	білий	круг	фарбована сталь + PS	460x65	1/10	21,95\$



4500K

стандартний колір температури при увімкненні

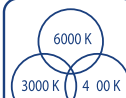

вибір режиму колірної температури

RA≥90

CRI



комфортне світло без пульсацій



30 000 годин ресурс



рік гарантії

Код	Назва продукції	Потужність	Світловий потік	Колірна температура	Напруга	Колір	Форма	Матеріал корпусу	Розмір, мм	Пакування: уп./кор.	PPC
210233	PLOMBIR	48W	3300 Lm	3000-4000-6500K	185-265V	білий	круг	фарбована сталь + PS	375x65	1/10	14,91\$
210243	PLOMBIR	48W	3300 Lm			чорний					14,91\$
210253	PLOMBIR	72W	4500 Lm			білий			460x65		22,74\$
210263	PLOMBIR	72W	4500 Lm			чорний					22,74\$

Світильник має можливість налаштувати колірну температуру шляхом послідовного перемикання вимикача, та має три режими колірної температури: 3000K, 4500K та 6000K. При першому увімкненні завжди вмикається колірна температура 4500K.



4500K

стандартний колір температури при увімкненні

вибір режиму колірної температури

Ra≥80

CRI

комфортне світло без пульсації

30 000 годин ресурс

роки гарантії

Код	Назва продукції	Потужність	Світловий потік	Колірна температура	Напруга	Колір	Форма	Матеріал корпусу	Розмір, мм	Пакування: уп./кор.	РРЦ
210103	SKY	30W	2400Lm	3000-4500-6000K	185-260V	білий	круг	фарбована-на сталь + PC	340x70	1/10	18,27\$
210123	SKY	30W	2400Lm				квадрат		340x340x70		20,27\$
210113	SKY	40W	3200Lm				круг		400x70		23,73\$



4500K

стандартний колір температури при увімкненні

вибір режиму колірної температури

Ra≥80

CRI

комфортне світло без пульсації

30 000 годин ресурс

роки гарантії

Код	Назва продукції	Потужність	Світловий потік	Колірна температура	Напруга	Колір	Форма	Матеріал корпусу	Розмір, мм	Пакування: уп./кор.	РРЦ
210133	COSMO	40W	3200Lm	3000-4500-6000K	185-260V	білий	круг	фарбована сталь + PC	400x70	1/10	25,41\$

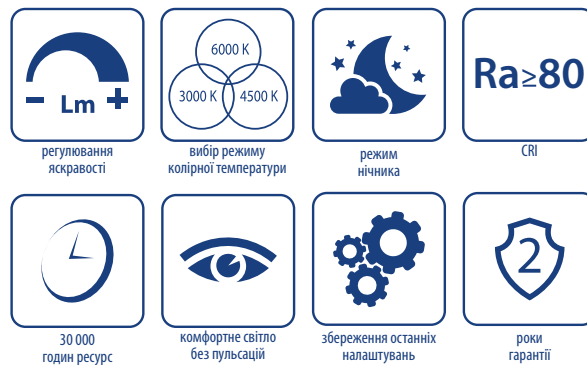

Код	Назва продукції	Потужність	Світловий потік	Колірна температура	Напруга	Колір	Форма	Матеріал корпусу	Розмір, мм	Пакування: уп./кор.	PPC
220585	KLIO	72W	5700Lm	3000-4500-6000K	185-260V	білий	круг	фарбована сталь + PC	500x70	1/5	40,74\$
220225	DELTA	72W	5700Lm	3000-4500-6000K	185-260V	білий	круг	фарбована сталь + PC	500x70	1/5	40,74\$

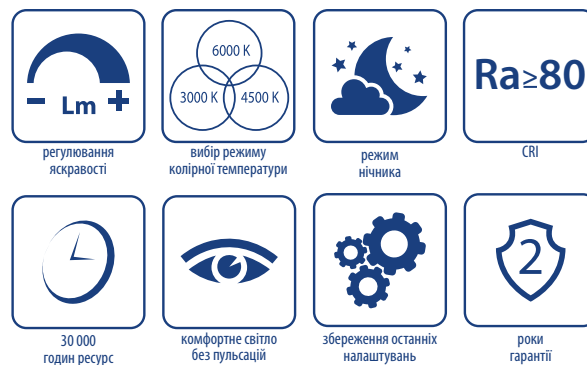

Код	Назва продукції	Потужність	Світловий потік	Колірна температура	Напруга	Колір	Форма	Матеріал корпусу	Розмір, мм	Пакування: уп./кор.	PPC
220755	ARTEON	72W	4800Lm	3000-4500-6000K	185-260V	чорний	круг	фарбована сталь + PC	500x60	1/5	40,74\$

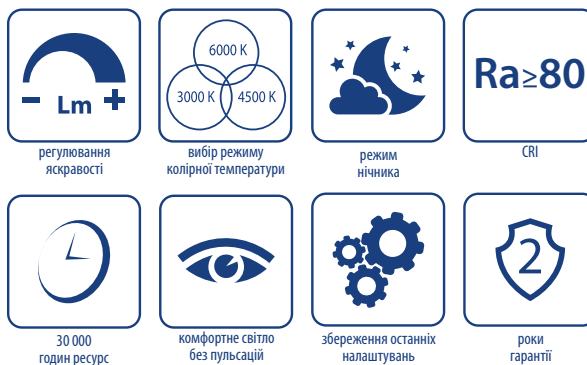

Код	Назва продукції	Потужність	Світловий потік	Колірна температура	Напруга	Колір	Форма	Матеріал корпусу	Розмір, мм	Пакування: уп./кор.	PPC
220255	HELIX	60W	3900Lm	3000-4500-6000K	185-260V	срібний	круг	фарбована сталь + PC	500x70	1/5	40,74\$
220265	HELIX	60W	3900Lm	3000-4500-6000K	185-260V	коричневий					40,74\$

НАКЛАДНІ СВІТИЛЬНИКИ ПІД ЛАМПУ GX53







340019



340119

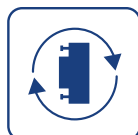
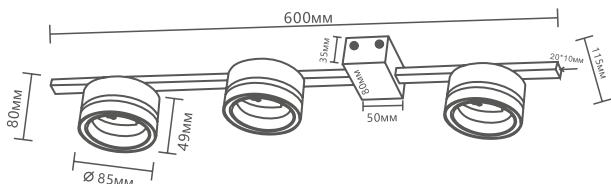

заміна лампи



ACRYLIC

матеріал розсіювача акрил



Фарбована сталь+AL

матеріал корпусу



роки гарантії

Код	Назва продукції	Потужність лампи	Тип цоколя	Напруга	Форма	Колір	Матеріал корпусу / розсіювач	Розмір,мм	Пакування уп/кор	PPЦ
340019	PASCAL	3x15W	GX53	220-240V	прямокутник	білий	AL + фарбована сталь / Акрил	600x115x80	1/10	20,58\$ NEW
340119	PASCAL	3x15W				чорний				20,58\$ NEW



340020



340120

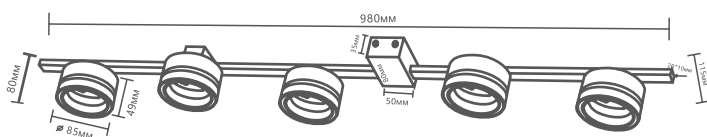
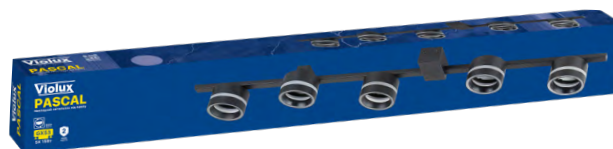

заміна лампи



ACRYLIC

матеріал розсіювача акрил



Фарбована сталь+AL

матеріал корпусу



роки гарантії

Код	Назва продукції	Потужність лампи	Тип цоколя	Напруга	Форма	Колір	Матеріал корпусу / розсіювач	Розмір,мм	Пакування уп/кор	PPЦ
340020	PASCAL	5x15W	GX53	220-240V	прямокутник	білий	AL + фарбована сталь / Акрил	980x115x80	1/10	32,76\$ NEW
340120	PASCAL	5x15W				чорний				32,76\$ NEW

NEW

NEW

NEW

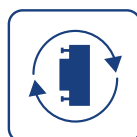
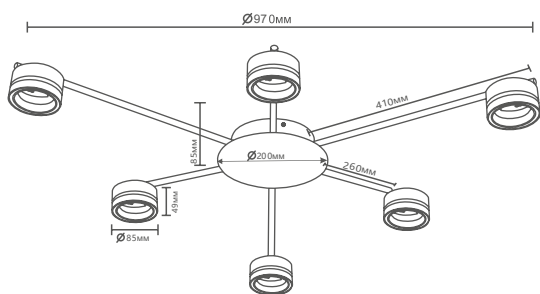
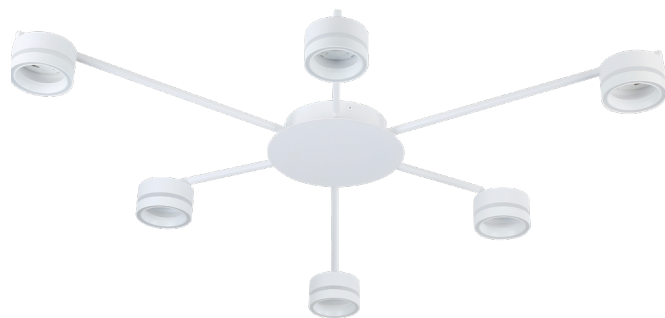

заміна лампи



матеріал розсіювача акрил



матеріал корпусу



роки гарантії

Код	Назва продукції	Потіжність лампи	Тип цоколя	Напруга	Форма	Колір	Матеріал корпусу / розсіювач	Розмір,мм	Пакування уп/кор	РРЦ
340017	DISCOVERY	6x15W	GX53	220-240V	круг	білий	AL + фарбована сталь / Акрил	970x970x85	1/5	35,28\$ NEW
340117	DISCOVERY	6x15W				чорний				35,28\$ NEW

NEW

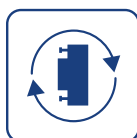
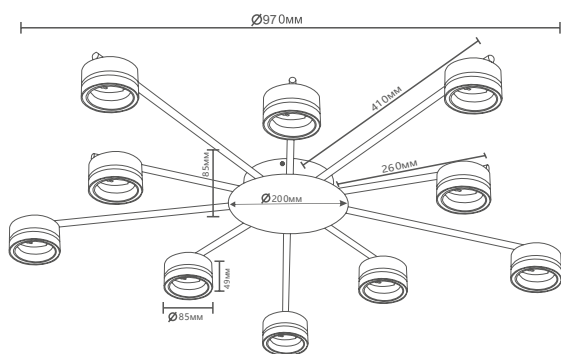

заміна лампи



матеріал розсіювача акрил



матеріал корпусу



роки гарантії

Код	Назва продукції	Потіжність лампи	Тип цоколя	Напруга	Форма	Колір	Матеріал корпусу / розсіювач	Розмір,мм	Пакування уп/кор	РРЦ
340018	DISCOVERY	10x15W	GX53	220-240V	круг	білий	AL + фарбована сталь / Акрил	970x970x85	1/5	52,50\$ NEW
340118	DISCOVERY	10x15W				чорний				52,50\$ NEW

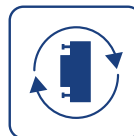
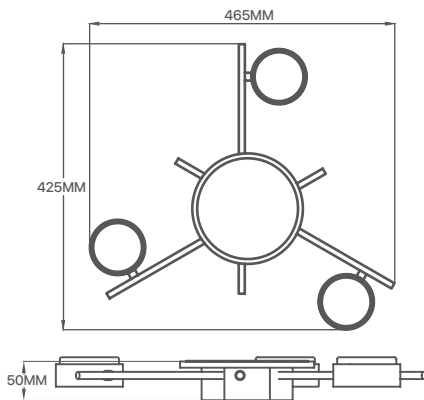
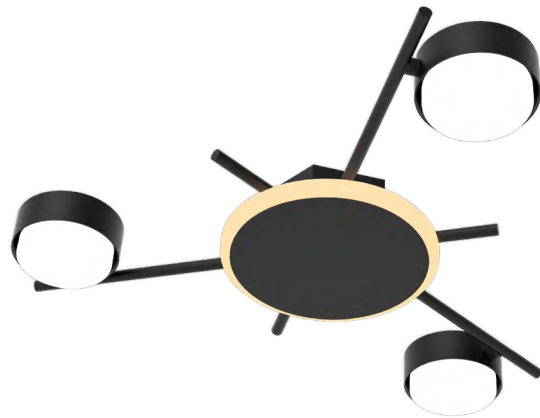
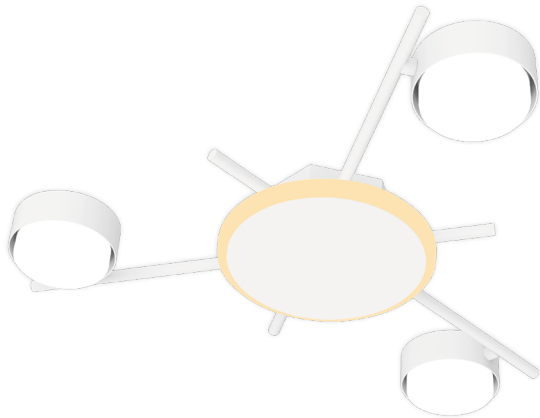

заміна лампи



ACRYLIC

матеріал розсіювача акрил



Фарбована сталь

матеріал корпусу



роки гарантії

NEW

Код	Назва продукції	Потужність лампи	Тип цоколя	Напруга	Форма	Колір	Матеріал корпусу / розсіювач	Розмір,мм	Пакування уп/кор	РРЦ
340021	PANAMERA	3x15W	GX53	220-240V	круг	білий	Фарбована сталь / Акрил	465x425x50	1/10	27,72\$ NEW
340121	PANAMERA	3x15W				чорний				27,72\$ NEW

ГНУЧКЕ ОСВІТЛЕННЯ - 3 режими роботи



Перший режим

Другий режим

Третій режим

Світильник підтримує три сценарії освітлення: основне світло + підсвітка, лише GX53 або лише декоративна підсвітка. Це дозволяє легко змінювати атмосферу приміщення - від функціонального освітлення до м'якого акцентного світла.

УНІВЕРСАЛЬНІСТЬ ТА ПРОСТОТА ЗАМІНИ ЛАМП

Сумісність із LED-лампами GX53 (3 патрони, до 6x15 Вт) забезпечує свободу вибору потужності та колірної температури. Лампи легко замінюються без потреби міняти весь світильник - практично та економічно.

КОМФОРТНЕ СВІТЛО З ПРАВИЛЬНОЮ ПЕРЕДАЧЕЮ КОЛЬОРУ

Світловий потік 540 лм, тепла температура 3000K та CRI ≥80 створюють приємне, затишне освітлення без спотворення кольорів - ідеально для житлових приміщень.

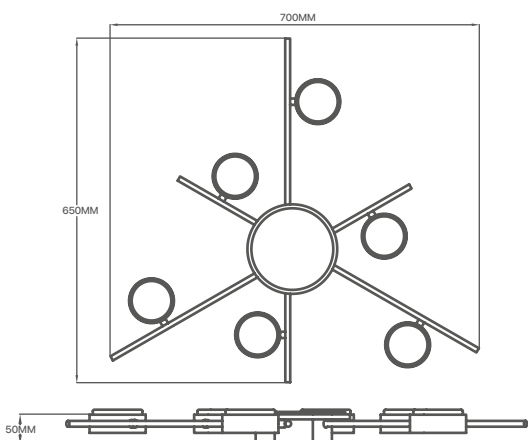
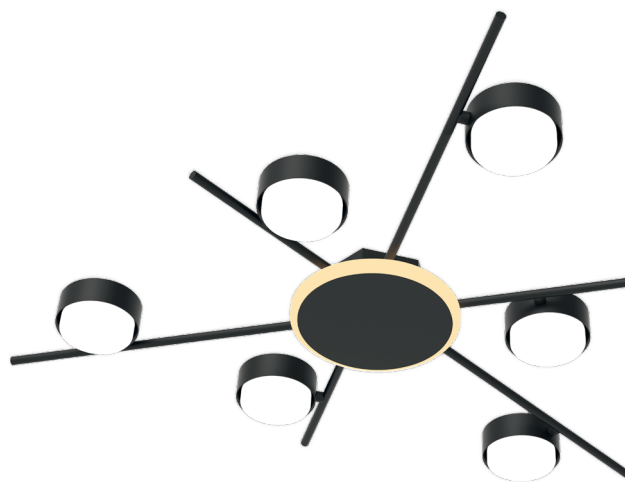
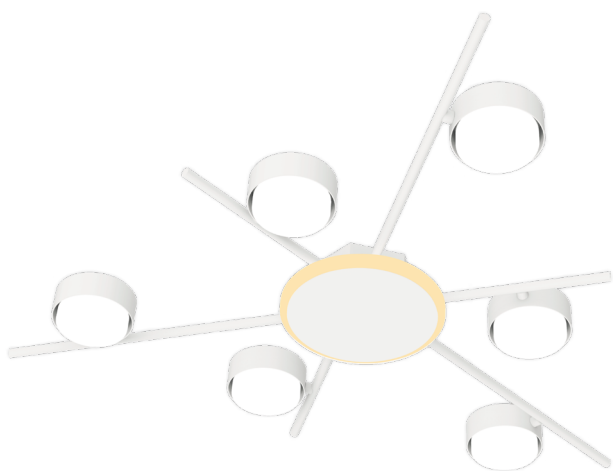

NEW



заміна лампи



матеріал розсіювача
акрил



матеріал корпусу



роки гарантії

Код	Назва продукції	Потіжність лампи	Тип цоколя	Напруга	Форма	Колір	Матеріал корпусу / розсіювач	Розмір, мм	Пакування уп/кор	РРЦ
340022	PANAMERA	6x15W	GX53	220-240V	круг	білий	Фарбована сталь / Акрил	700x650x50	1/10	42,00\$ NEW
340122	PANAMERA	6x15W				чорний				42,00\$ NEW



NEW

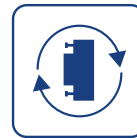
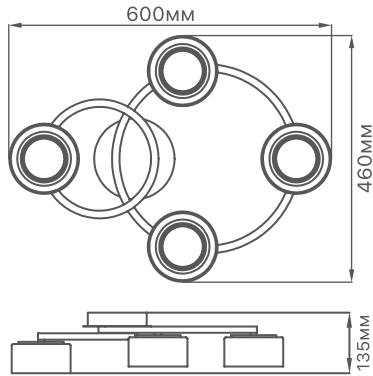

заміна лампи



GLASS

матеріал плафону
скло



Фарбована
сталь

матеріал
корпусу



роки
гарантії

Код	Назва продукції	Потіжність лампи	Тип цоколя	Напруга	Форма	Колір	Матеріал корпусу / розсіювач	Розмір,мм	Пакування уп/кор	РРЦ
340023	FLAMINGO	4x15W	GX53	220-240V	круг	білий	Фарбована сталь / Скло	600x460x135	1/1	NEW
340123	FLAMINGO	4x15W				чорний				NEW

NEW

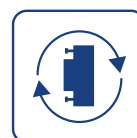
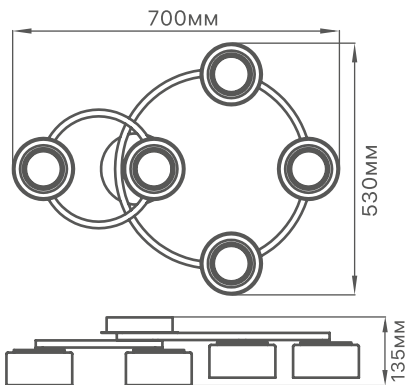

заміна лампи



GLASS

матеріал плафону
скло



Фарбована
сталь

матеріал
корпусу



роки
гарантії

Код	Назва продукції	Потіжність лампи	Тип цоколя	Напруга	Форма	Колір	Матеріал корпусу / розсіювач	Розмір,мм	Пакування уп/кор	РРЦ
340024	FLAMINGO	5x15W	GX53	220-240V	круг	білий	Фарбована сталь / Скло	700x530x135	1/1	NEW
340124	FLAMINGO	5x15W				чорний				NEW



NEW

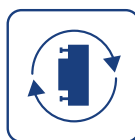
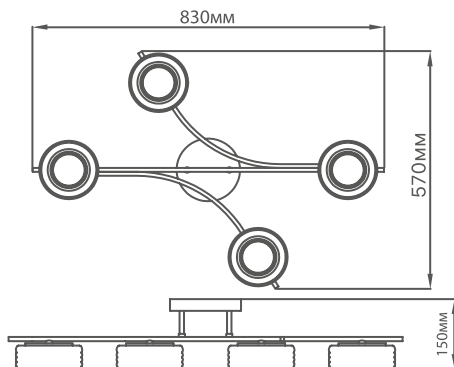

заміна лампи



GLASS

матеріал плафону
скло



Фарбована
сталь

матеріал
корпусу



роки
гарантії

Код	Назва продукції	Потіжність лампи	Тип цоколя	Напруга	Форма	Колір	Матеріал корпусу / розсіювач	Розмір,мм	Пакування уп/кор	PPЦ
340025	MERIDIAN	4x15W	GX53	220-240V	круг	білий	Фарбована сталь / Скло	830x570x150	1/1	NEW
340125	MERIDIAN	4x15W				чорний				NEW



NEW

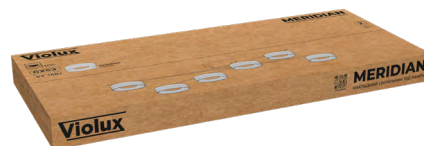
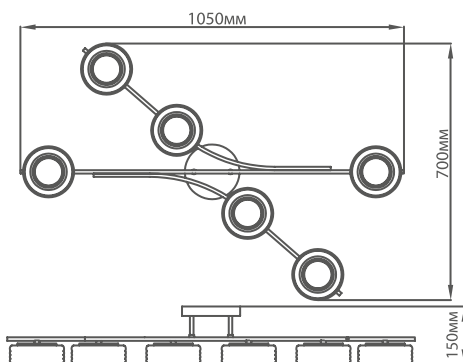

заміна лампи



GLASS

матеріал плафону
скло



Фарбована
сталь

матеріал
корпусу



роки
гарантії

Код	Назва продукції	Потіжність лампи	Тип цоколя	Напруга	Форма	Колір	Матеріал корпусу / розсіювач	Розмір,мм	Пакування уп/кор	PPЦ
340026	MERIDIAN	6x15W	GX53	220-240V	круг	білий	Фарбована сталь / Скло	1050x700x150	1/1	NEW
340126	MERIDIAN	6x15W				чорний				NEW

СВІТИЛЬНИКИ RIXOS

Мінімалістичний дизайн та якісне виконання

- Сучасний дизайн
- Алюмінієвий корпус
- 4000K нейтральне біле світло
- 120° широкий кут освітлення
- 2 роки гарантії

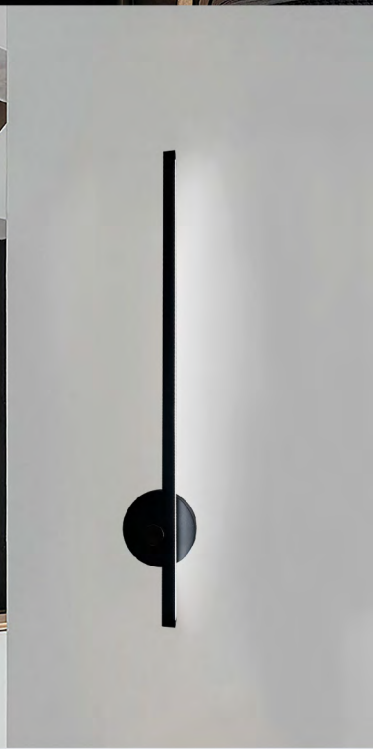

СВІТЛОДІОДНІ СВІТИЛЬНИКИ НАСТІННІ

Violux



комфортне світло
без пульсації



Ra ≥ 80

CRI



30 000
годин ресурс



роки
гарантії

Код	Назва продукції	Потужність	Світловий потік	Колірна температура	Напруга	Кут розсіювання	Колір	Розмір, мм	Пакування: уп./кор	PPЦ
550021	RIXOS-W	24W	1450Lm	4000K	185-260V	120°	пісочно білий	900x120x75	1/1	44,63\$
550122	RIXOS-W	24W	1450Lm	4000K			пісочно чорний			44,63\$

СВІТЛОДІОДНІ СВІТИЛЬНИКИ СТЕЛЬОВІ



комфортне світло
без пульсації



Ra ≥ 80

CRI



30 000
годин ресурс



роки
гарантії

Код	Назва продукції	Потужність	Світловий потік	Колірна температура	Напруга	Колір	Форма	Матеріал корпусу	Розмір, мм	Пакування: уп./кор.	PPЦ
220595	RIXOS	60W	3300Lm	4000K	185-260V	пісочно-чорний	круг	фарбована сталь + PC	740x165	1/2	97,44\$
200170	RIXOS		3300Lm			пісочно-чорний+золото					97,44\$
220605	RIXOS		4000Lm			пісочно-білий					97,44\$



комфортне світло
без пульсації



Ra ≥ 80

CRI



30 000
годин ресурс



роки
гарантії

Код	Назва продукції	Потужність	Світловий потік	Колірна температура	Напруга	Колір	Форма	Матеріал корпусу	Розмір, мм	Пакування: уп./кор.	PPЦ
200070	STELLAR	22W	1760Lm	4500K	185-260V	білий	круг	фарбована сталь + акрил	220x45	1/20	16,49\$
200080	STELLAR					квадрат	200x200x45		17,64\$		

СВІТЛОДІОДНІ SMART СВІТИЛЬНИКИ З ПУЛЬТОМ





За допомогою пульта дистанційного керування, який йде в комплекті, можна вмикати/вимикати світильник, налаштувати яскравість освітлення і колірну температуру, а вбудований режим «нічник» дозволить створити м'яке комфортне освітлення в нічний час. При ввімкненні світильника зберігаються останні його налаштування. Також світильник має можливість змінювати колірну температуру шляхом послідовного швидкого вмикання і вимикання вимикача.



регулювання яскравості	вибір режиму колірної температури	максимальна площа освітлення**	CRI
30 000 годин ресурсу	комфортне світло без пульсацій	збереження останніх налаштувань	роки гарантії

Код	Назва продукції	Потужність	Світловий потік	Максимальна площа освітлення	Колірна температура	Напруга	Колір	Форма	Розмір, мм	PPC
220895	SKYLER-2D	55W	3000Lm	до 10 м²	3000-4000-5000K	185-260V	чорний	прямокутник	415x400x190	32,76\$



регулювання яскравості	вибір режиму колірної температури	максимальна площа освітлення**	CRI
30 000 годин ресурсу	комфортне світло без пульсацій	збереження останніх налаштувань	роки гарантії

Код	Назва продукції	Потужність	Світловий потік	Максимальна площа освітлення	Колірна температура	Напруга	Колір	Форма	Розмір, мм	PPC
220875	SKYLER-3D	90W	4500Lm	до 18 м²	3000-4000-5000K	185-260V	чорний	прямокутник	650x530x190	50,40\$
220885	SKYLER-3D	90W	5400Lm				білий			50,40\$

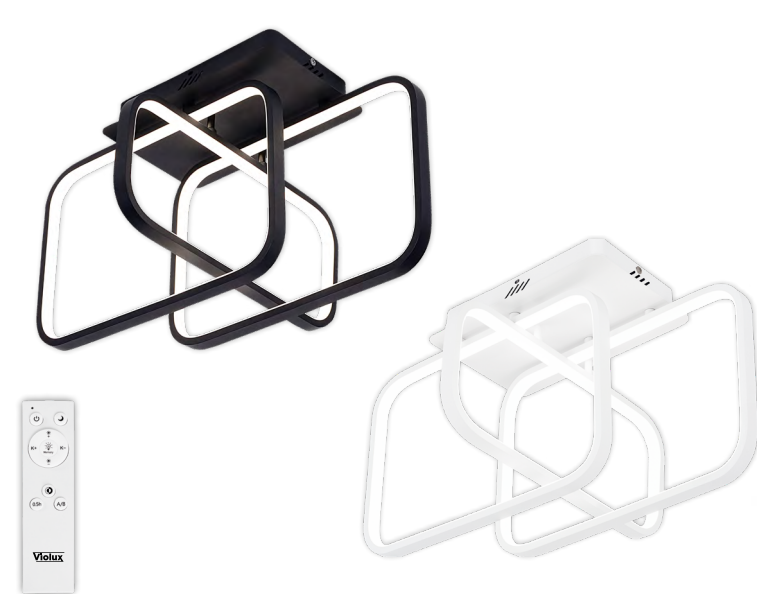

регулювання яскравості	вибір режиму колірної температури	максимальна площа освітлення**	CRI
30 000 годин ресурсу	комфортне світло без пульсацій	збереження останніх налаштувань	роки гарантії

Код	Назва продукції	Потужність	Світловий потік	Максимальна площа освітлення	Колірна температура	Напруга	Колір	Форма	Розмір, мм	PPC
220855	FIGARO	90W	4500Lm	до 18 м²	3000-4000-5000K	185-260V	чорний	прямокутник	540x400x310	63,00\$
220865	FIGARO	90W	5400Lm				білий			63,00\$



- Lm + регулювання яскравості	5000 K 3000 K 4000 K вибір режиму колірної температури	до18м ² максимальна площа освітлення**	Ra≥80 CRI
30 000 годин ресурс	комфортне світло без пульсацій	збереження останніх налаштувань	роки гарантії

Код	Назва продукції	Потужність	Світловий потік	Максимальна площа освітлення	Колірна температура	Напруга	Колір	Форма	Розмір, мм	PPЦ
220835	NITRO	100W	5000Lm	до 15 м ²	3000-4000-5000K	185-260V	білий + чорний	круг	500x115	67,20\$
220845	NITRO	100W	6500Lm	до 18 м ²	3000-4000-5000K		білий			67,20\$

NEW



- Lm + регулювання яскравості	5000 K 3000 K 4000 K вибір режиму колірної температури	до23м ² максимальна площа освітлення**	Ra≥80 CRI
30 000 годин ресурс	комфортне світло без пульсацій	збереження останніх налаштувань	роки гарантії

Код	Назва продукції	Потужність	Світловий потік	Максимальна площа освітлення	Колірна температура	Напруга	Колір	Форма	Розмір, мм	PPЦ
220905	RAFAEL	100W	8500Lm	до 23 м ²	3000-4000-5000K	185-260V	білий + чорний	квадрат	500x410x135	77,70\$ NEW
220975	RAFAEL	100W	6000Lm	до 21 м ²	3000-4000-5000K		чорний			77,70\$ NEW

NEW



- Lm + регулювання яскравості	5000 K 3000 K 4000 K вибір режиму колірної температури	до21м ² максимальна площа освітлення**	Ra≥80 CRI
30 000 годин ресурс	комфортне світло без пульсацій	збереження останніх налаштувань	роки гарантії

Код	Назва продукції	Потужність	Світловий потік	Максимальна площа освітлення	Колірна температура	Напруга	Колір	Форма	Розмір, мм	PPЦ
220925	DIOR	90W	6800Lm	до 20 м ²	3000-4000-5000K	185-260V	білий	прямокутник	500x500x140	63,00\$ NEW
220915	DIOR	90W	5800Lm	до 21 м ²			чорний + золото			67,20\$ NEW

** Максимальна площа освітлення для житлових кімнат висотою 2,5м. Розрахунок м² зроблено на основі 150 люкс.



220380



200130



- регулювання яскравості
- вибір режиму колірної температури
- 30 000 годин ресурс
- комфортне світло без пульсацій
- до 25м² / Максимальна площа освітлення**
- Ra ≥ 80 / CRI
- збереження останніх налаштувань
- 2 роки гарантії

Код	Назва продукції	Потужність	Світловий потік	Максимальна площа освітлення	Колірна температура	Напруга	Колір	Форма	Матеріал корпусу	Розмір, мм	PPЦ
200130	INFINITY-M	60W	4000Lm	до 20м ²	4000K	185-260V	білий + чорний	квадрат	фарбована сталь + акрил	520x520x55	56,81\$
220380	INFINITY	90W	5000Lm	до 25м ²	3000-4000-5000K					520x520x45	64,95\$

220555



220565



220575



- регулювання яскравості
- вибір режиму колірної температури
- 30 000 годин ресурс
- комфортне світло без пульсацій
- до 26м² / Максимальна площа освітлення**
- Ra ≥ 80 / CRI
- збереження останніх налаштувань
- 2 роки гарантії

Код	Назва продукції	Потужність	Світловий потік	Максимальна площа освітлення	Колірна температура	Напруга	Колір	Форма	Розмір, мм	PPЦ
220555	DOMINO	90W	4800Lm	до 23м ²	3000-4000-5000K	185-260V	білий + чорний	круг	580x460x45	69,30\$
220565	DOMINO	90W	4800Lm	до 23м ²				квадрат	480x480x45	69,30\$
220575	DOMINO-P	100W	5500Lm	до 26м ²				прямокутник	600x400x45	71,40\$



регулювання
яскравості

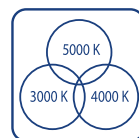

вибір режиму
колірної температури



30 000
годин ресурс



комфортне світло
без пульсації



до **20м²**

максимальна
площа освітлення**

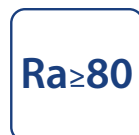

Ra ≥ 80

CRI



збереження останніх
налаштувань



роки
гарантії

Код	Назва продукції	Потужність	Світловий потік	Максимальна площа освітлення	Колірна температура	Напруга	Колір	Форма	Розмір, мм	РРЦ
220825	GALAXY	110W	5500Lm	до 20 м²	3000-4000-5000K	185-260V	біло-чорний	круг	500x430x70	60,90\$

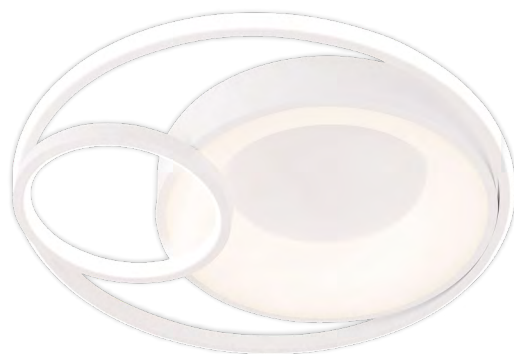

регулювання
яскравості

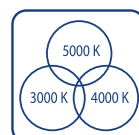

вибір режиму
колірної температури



30 000
годин ресурс



комфортне світло
без пульсації



до **20м²**

максимальна
площа освітлення**



Ra ≥ 80

CRI



збереження останніх
налаштувань



роки
гарантії

Код	Назва продукції	Потужність	Світловий потік	Максимальна площа освітлення	Колірна температура	Напруга	Колір	Форма	Розмір, мм	РРЦ
220795	DUOS	100W	6000Lm	до 20м²	3000-4000-5000K	185-260V	білий	круг	500x120	69,30\$
220785	DUOS	100W	5000Lm				чорний			69,30\$

** Максимальна площа освітлення для житлових кімнат висотою 2,5м. Розрахунок м² зроблено на основі 150 люкс.



- Lm +**: регулювання яркості
- 5000 K, 3000 K, 4000 K: вибір режиму колірної температури
- до 23 м²: максимальна площа освітлення**
- Ra ≥ 80: CRI
- 30 000 годин ресурсу
- комфортне світло без пульсацій
- збереження останніх налаштувань
- 2 роки гарантії

Код	Назва продукції	Потужність	Світловий потік	Максимальна площа освітлення	Колірна температура	Напруга	Колір	Форма	Розмір, мм	PPC
220815	HIWAY	110W	7050Lm	до 23 м²	3000-4000-5000K	185-260V	білий чорний	квадрат	800x800x85	87,15\$
220805	HIWAY	110W	6050Lm							87,15\$

NEW

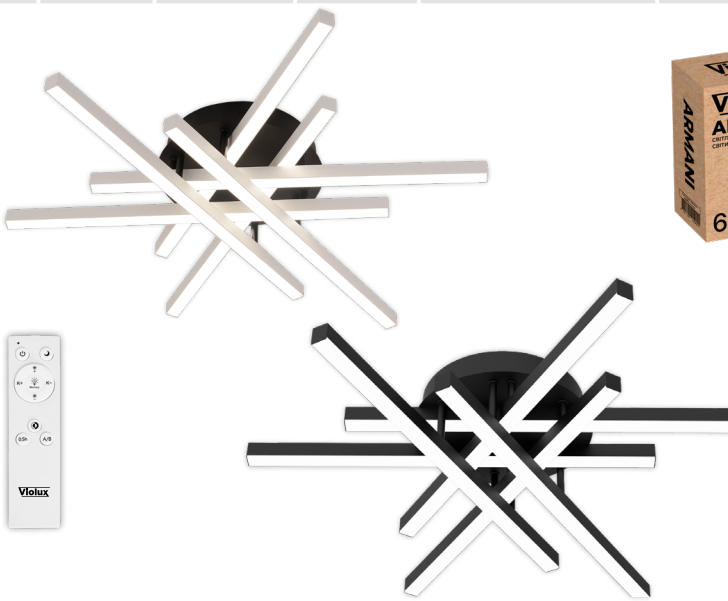

- Lm +**: регулювання яркості
- 5000 K, 3000 K, 4000 K: вибір режиму колірної температури
- до 21 м²: максимальна площа освітлення**
- Ra ≥ 80: CRI
- 30 000 годин ресурсу
- комфортне світло без пульсацій
- збереження останніх налаштувань
- 2 роки гарантії

Код	Назва продукції	Потужність	Світловий потік	Максимальна площа освітлення	Колірна температура	Напруга	Колір	Форма	Розмір, мм	PPC
220945	ARMANI	90W	6800Lm	до 21 м²	3000-4000-5000K	185-260V	білий чорний	квадрат	640x640x130	69,30\$ NEW
220935	ARMANI	90W	5400Lm	до 20 м²						69,30\$ NEW

NEW



- Lm +**: регулювання яркості
- 5000 K, 3000 K, 4000 K: вибір режиму колірної температури
- до 20 м²: максимальна площа освітлення**
- Ra ≥ 80: CRI
- 30 000 годин ресурсу
- комфортне світло без пульсацій
- збереження останніх налаштувань
- 2 роки гарантії

Код	Назва продукції	Потужність	Світловий потік	Максимальна площа освітлення	Колірна температура	Напруга	Колір	Форма	Розмір, мм	PPC
220965	ROLEX	80W	6500Lm	до 20 м²	3000-4000-5000K	185-260V	білий чорний	квадрат	800x600x180	65,10\$ NEW
220955	ROLEX	80W	4800Lm	до 18 м²						65,10\$ NEW

** Максимальна площа освітлення для житлових кімнат висотою 2,5м. Розрахунок м² зроблено на основі 150 люкс.

СВІТЛОДІОДНІ SMART СВИТИЛЬНИКИ З ПУЛЬТОМ

Violux

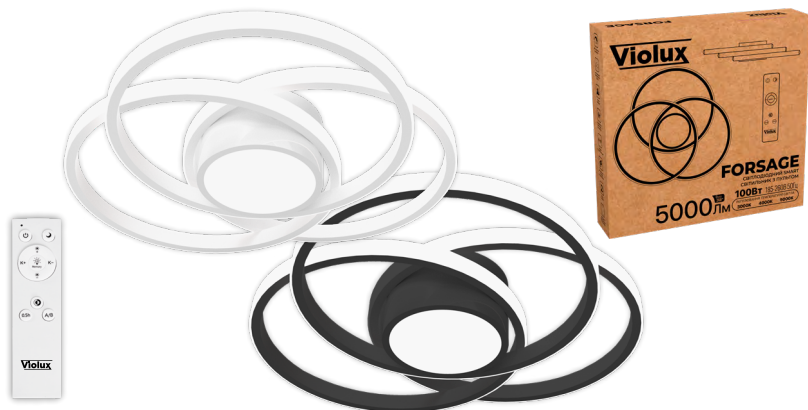

Код	Назва продукції	Потужність	Світловий потік	Максимальна площа освітлення	Колірна температура	Напруга	Колір	Форма	Розмір, мм	PPЦ
220775	FORSAGE	100W	6000Lm	до 20 м²	3000-4000-5000K	185-260V	білий	круг	480x80	56,83\$
220765	FORSAGE	100W	5000Lm				чорний			56,70\$

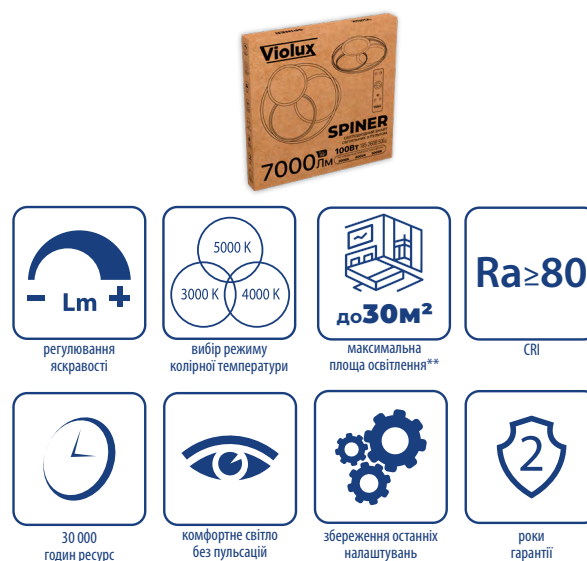
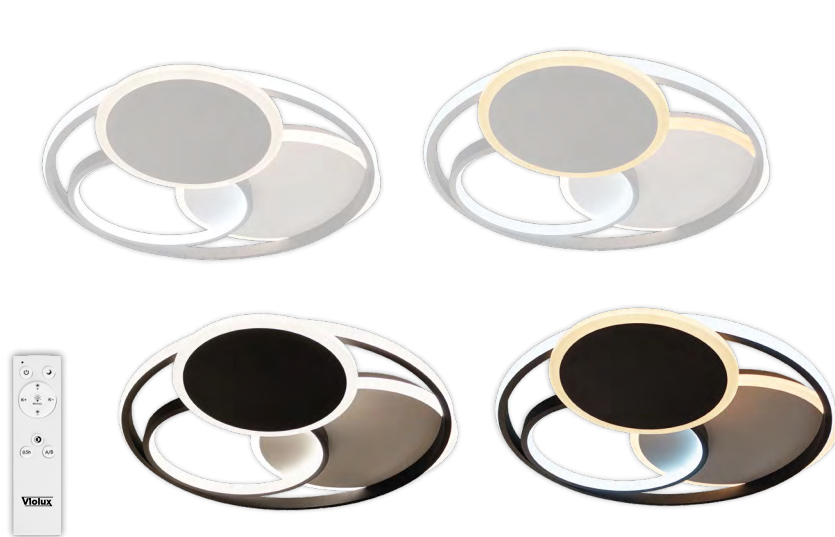

Код	Назва продукції	Потужність	Світловий потік	Максимальна площа освітлення	Колірна температура	Напруга	Колір	Форма	Розмір, мм	PPЦ
220525	SPINER	100W	7000Lm	до 30 м²	3000-4000-5000K	185-260V	білий	круг	510x55	87,15\$
220515	SPINER	100W	7000Lm				чорний			87,15\$

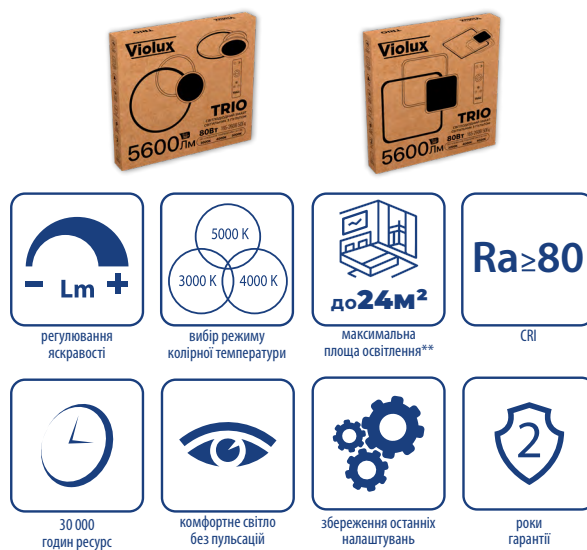
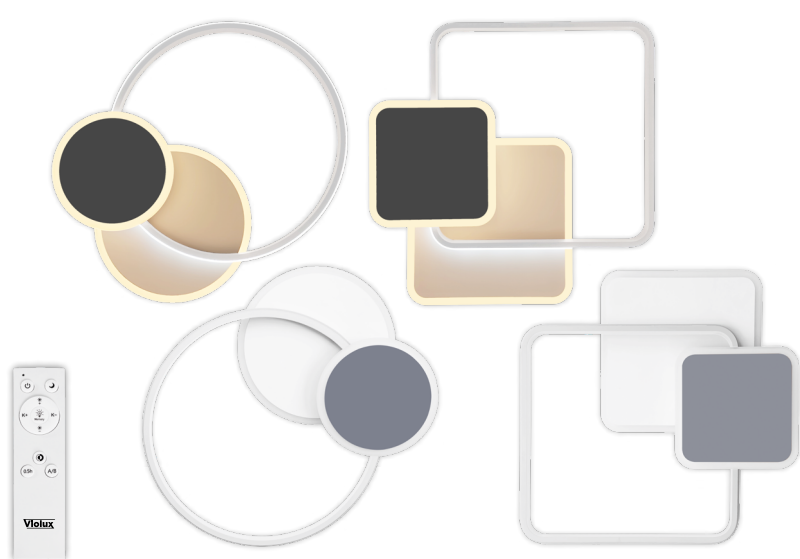

Код	Назва продукції	Потужність	Світловий потік	Максимальна площа освітлення	Колірна температура	Напруга	Колір	Форма	Розмір, мм	PPЦ
220365	TRIO	80W	5600Lm	до 24 м²	3000-4000-5000K	185-260V	білий, сірий	круг	550x65	65,10\$
220375	TRIO	80W	5600Lm				білий, сірий	квадрат	500x500x65	65,10\$

** Максимальна площа освітлення для житлових кімнат висотою 2,5м. Розрахунок м² зроблено на основі 150 люкс.

поворотний механізм 350°

- Lm + регулювання яскравості
- 5000 K, 3000 K, 4000 K вибір режиму колірної температури
- до 18 м² максимальна площа освітлення**
- Ra ≥ 80 CRI
- 30 000 годин ресурсу
- комфортне світло без пульсації
- збереження останніх налаштувань
- роки гарантії

Код	Назва продукції	Потужність	Світловий потік	Максимальна площа освітлення	Колірна температура	Напруга	Колір	Форма	Розмір, мм	PPЦ
220715	PRADA	60W	3800Lm	до 18м²	3000-4000-5000K	185-260V	чорно-білий	прямокутник	734x120x225	91,35\$
220725	PRADA	60W	3400Lm	до 15м²			чорно-золотий			91,35\$

довжина підвісних тросів 1100mm

поворотний механізм 350°

- Lm + регулювання яскравості
- 5000 K, 3000 K, 4000 K вибір режиму колірної температури
- до 20 м² максимальна площа освітлення**
- Ra ≥ 80 CRI
- 30 000 годин ресурсу
- комфортне світло без пульсації
- збереження останніх налаштувань
- роки гарантії

Код	Назва продукції	Потужність	Світловий потік	Максимальна площа освітлення	Колірна температура	Напруга	Колір	Форма	Розмір, мм	PPЦ
220735	PRADA-P	90W	5800Lm	до 20м²	3000-4000-5000K	185-260V	чорно-білий	прямокутник	1090x118x160	121,80\$
220745	PRADA-P	90W	5000Lm				чорно-золотий			121,80\$

СВІТЛОДІОДНІ SMART СВИТИЛЬНИКИ З ПУЛЬТОМ

Violux

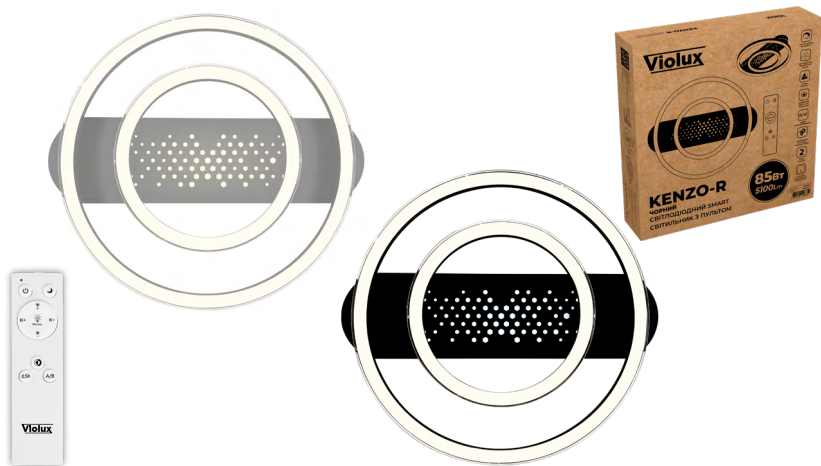

Код	Назва продукції	Потужність	Світловий потік	Максимальна площа освітлення	Колірна температура	Напруга	Колір	Форма	Розмір, мм	PPC
220655	KENZO-R	85W	6000Lm	до 23м ²	3000-4000-5000K	185-260V	білий	круг	550x500x120	100,80\$
220665	KENZO-R	85W	5100Lm	до 20м ²			чорний			100,80\$

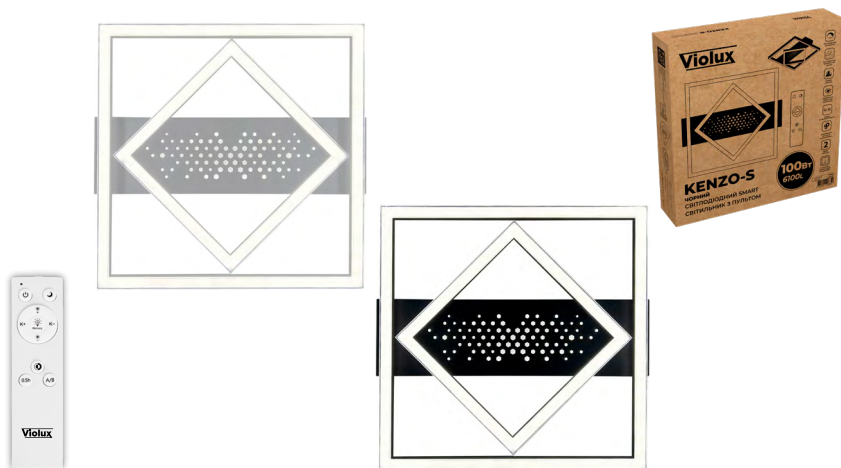

Код	Назва продукції	Потужність	Світловий потік	Максимальна площа освітлення	Колірна температура	Напруга	Колір	Форма	Розмір, мм	PPC
220675	KENZO-S	100W	7100Lm	до 27м ²	3000-4000-5000K	185-260V	білий	квадрат	530x500x120	105,00\$
220685	KENZO-S	100W	6100Lm	до 23м ²			чорний			105,00\$

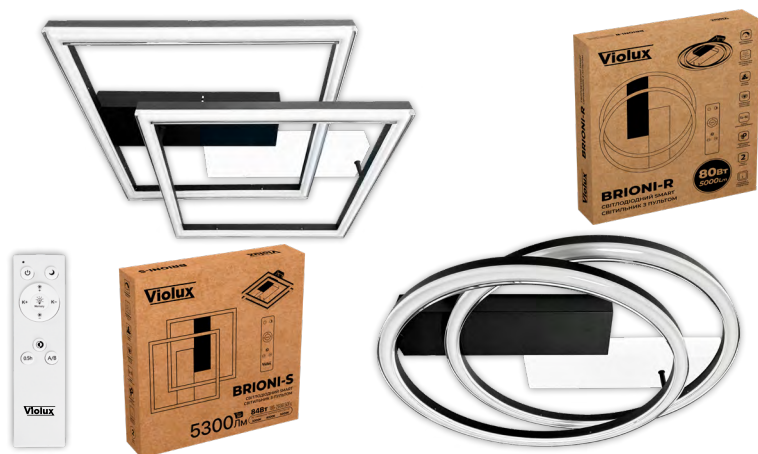

Код	Назва продукції	Потужність	Світловий потік	Максимальна площа освітлення	Колірна температура	Напруга	Колір	Форма	Розмір, мм	PPC
220695	BRIONI-R	80W	5000Lm	до 20м ²	3000-4000-5000K	185-260V	біло-чорний + чорна рамка	круг	580x500x110	98,70\$
220705	BRIONI-S	84W	5300Lm					квадрат	500x500x110	102,90\$

** Максимальна площа освітлення для житлових кімнат висотою 2,5м. Розрахунок м² зроблено на основі 150 люкс.



- Lm +**
регулювання яскравості
- 5000 K
3000 K 4000 K
вибір режиму колірної температури
- до 20 м²
максимальна площа освітлення**
- Ra ≥ 80**
CRI
- 30 000 годин ресурсу
- комфортне світло без пульсацій
- збереження останніх налаштувань
- 2 роки гарантії

Код	Назва продукції	Потужність	Світловий потік	Максимальна площа освітлення	Колірна температура	Напруга	Колір	Форма	Розмір, мм	PPЦ
220625	PICASSO-R	80W	5200Lm	до 20 м ²	3000-4000-5000K	185-260V	біло-сірий + біла рамка	круг	500x130	81,90\$
220615	PICASSO-R	80W	4400Lm	до 18 м ²			біло-чорний + чорна рамка			81,90\$



- Lm +**
регулювання яскравості
- 5000 K
3000 K 4000 K
вибір режиму колірної температури
- до 20 м²
максимальна площа освітлення**
- Ra ≥ 80**
CRI
- 30 000 годин ресурсу
- комфортне світло без пульсацій
- збереження останніх налаштувань
- 2 роки гарантії

Код	Назва продукції	Потужність	Світловий потік	Максимальна площа освітлення	Колірна температура	Напруга	Колір	Форма	Розмір, мм	PPЦ
220645	PICASSO-S	85W	5900Lm	до 20 м ²	3000-4000-5000K	185-260V	біло-сірий + біла рамка	квадрат	500x500x130	85,26\$
220635	PICASSO-S	85W	5200Lm				біло-чорний + чорна рамка			85,26\$



- Lm +**
регулювання яскравості
- 5000 K
3000 K 4000 K
вибір режиму колірної температури
- до 42 м²
максимальна площа освітлення**
- Ra ≥ 80**
CRI
- 30 000 годин ресурсу
- комфортне світло без пульсацій
- збереження останніх налаштувань
- 2 роки гарантії

Код	Назва продукції	Потужність	Світловий потік	Максимальна площа освітлення	Колірна температура	Напруга	Колір	Форма	Розмір, мм	PPЦ
220535	PHANTOM	120W	9600Lm	до 42 м ²	3000-4000-5000K	185-260V	білий	круг	550x90	105,00\$
220545	PHANTOM	120W	9600Lm					квадрат	500x430x90	107,10\$

** Максимальна площа освітлення для житлових кімнат висотою 2,5м. Розрахунок м² зроблено на основі 150 люкс.

СВІТЛОДІОДНІ SMART СВИТИЛЬНИКИ З ПУЛЬТОМ

Violux



максимальна площа освітлення**



регулювання яркості

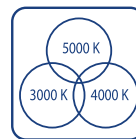

вибір режиму колірної температури



режим світіння



CRI



30 000 годин ресурс



комфортне світло без пульсацій



збереження останніх налаштувань



роки гарантії

Код	Назва продукції	Потужність	Світловий потік	Максимальна площа освітлення	Колірна температура	Напруга	Колір	Форма	Розмір, мм	PPC
220475	MATRIX	100W	8000Lm	до 38м²	3000-4000-5000K	185-260V	білий	круг	520x45	81,90\$
220485	MATRIX	100W	8000Lm				чорний			81,90\$



максимальна площа освітлення**

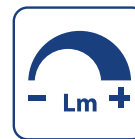
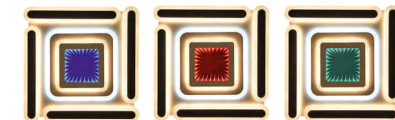

регулювання яркості

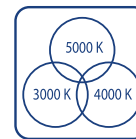

вибір режиму колірної температури



режим світіння



CRI



30 000 годин ресурс



комфортне світло без пульсацій



збереження останніх налаштувань



роки гарантії

Код	Назва продукції	Потужність	Світловий потік	Максимальна площа освітлення	Колірна температура	Напруга	Колір	Форма	Розмір, мм	PPC
220495	MATRIX	120W	9600Lm	до 42м²	3000-4000-5000K	185-260V	білий	квадрат	520x520x45	84,00\$
220505	MATRIX	120W	9600Lm				чорний			84,00\$

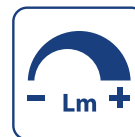

регулювання яркості

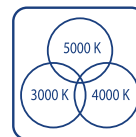

вибір режиму колірної температури



максимальна площа освітлення**



CRI



30 000 годин ресурс



комфортне світло без пульсацій



збереження останніх налаштувань



роки гарантії

Код	Назва продукції	Потужність	Світловий потік	Максимальна площа освітлення	Колірна температура	Напруга	Колір	Форма	Розмір, мм	PPC
220425	OXFORD	110W	8000Lm	до 38м²	3000-4000-5000K	185-260V	білий	квадрат	500x500x45	86,10\$
220435	OXFORD	110W	8000Lm				коричневий			86,10\$

** Максимальна площа освітлення для житлових кімнат висотою 2,5м. Розрахунок м² зроблено на основі 150 люкс.



регулювання яскравості	вибір режиму колірної температури	максимальна площа освітлення**	CRI
30 000 годин ресурс	комфортне світло без пульсації	збереження останніх налаштувань	роки гарантії

Код	Назва продукції	Потужність	Світловий потік	Максимальна площа освітлення	Колірна температура	Напруга	Колір	Форма	Розмір, мм	PPC
220445	KOLIZEY	130W	8600Lm	до 42м²	3000-4000-5000K	185-260V	білий	круг	500x45	84,00\$



регулювання яскравості	вибір режиму колірної температури	максимальна площа освітлення**	CRI
30 000 годин ресурс	комфортне світло без пульсації	збереження останніх налаштувань	роки гарантії

Код	Назва продукції	Потужність	Світловий потік	Максимальна площа освітлення	Колірна температура	Напруга	Колір	Форма	Розмір, мм	PPC
220455	KOLIZEY	150W	10000Lm	до 51м²	3000-4000-5000K	185-260V	білий	квадрат	500x500x45	88,20\$



регулювання яскравості	вибір режиму колірної температури	максимальна площа освітлення**	CRI
30 000 годин ресурс	комфортне світло без пульсації	збереження останніх налаштувань	роки гарантії

Код	Назва продукції	Потужність	Світловий потік	Максимальна площа освітлення	Колірна температура	Напруга	Колір	Форма	Розмір, мм	PPC
220465	DARTS	90W	6500Lm	до 28м²	3000-4000-5000K	185-260V	білий	круг	500x45	55,02\$

** Максимальна площа освітлення для житлових кімнат висотою 2,5м. Розрахунок м² зроблено на основі 150 люк.



регулювання
яскравості

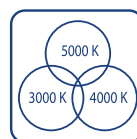

вибір режиму
колірної температури



максимальна
площа освітлення**

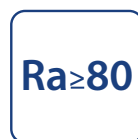

CRI



30 000
годин ресурс



комфортне світло
без пульсації



збереження останніх
налаштувань



роки
гарантії

Код	Назва продукції	Потужність	Світловий потік	Максимальна площа освітлення	Колірна температура	Напруга	Колір	Форма	Розмір, мм	РРЦ
220415	OREO	120W	9000Lm	до 44м²	3000-4000-5000K	185-260V	коричневий	квадрат	500x500x45	79,80\$



Магнітні трекові системи





Чому слід обрати
ТРЕКОВІ LED СВІТИЛЬНИКИ
ВІД ТМ VIOLUX?

- Алюмінієвий корпус
- RA≥90 CRI
- 80Lm/W висока енергоефективність
- Сучасний дизайн
- 3 роки гарантії



RA\geq90 CRI	80 Lm/W висока енергоефективність		
AL матеріал корпусу алюміній	PC матеріал розсіювача полікарбонат		

Код	Назва продукції	Потужність	Світловий потік	Колірна температура	Напруга	Кут розсіювання	Колір	Розмір,мм	Пакування уп/кор	PPC
320153	UST-J3	6W	480Lm	4000K	DC 48V	24°	чорний	122x26x55	1/100	12,76\$
320053	UST-J3	6W	480Lm	4000K			білий			12,76\$



RA\geq90 CRI	80 Lm/W висока енергоефективність		
AL матеріал корпусу алюміній	PC матеріал розсіювача полікарбонат		

Код	Назва продукції	Потужність	Світловий потік	Колірна температура	Напруга	Кут розсіювання	Колір	Розмір,мм	Пакування уп/кор	PPC
320157	UST-G	чорний	12W	960Lm	3000K	DC 48V	24°	230x26x24	1/50	9,74\$
320101	UST-G	чорний	12W	960Lm	4000K					9,74\$
320001	UST-G	білий	12W	960Lm	4000K			9,74\$		
320158	UST-G	чорний	18W	1440Lm	3000K			338x26x24		12,30\$
320102	UST-G	чорний	18W	1440Lm	4000K					12,30\$
320002	UST-G	білий	18W	1440Lm	4000K					12,30\$



	RA\geq90 CRI	80 Lm/W висока енергоефективність		
AL матеріал корпусу алюміній	PC матеріал розсіювача полікарбонат			

Код	Назва продукції	Потужність	Світловий потік	Колірна температура	Напруга	Кут розсіювання	Колір	Розмір,мм	Пакування уп/кор	PPC
320155	UST-GR	12W	960Lm	4000K	DC 48V	24°	чорний	235x26x48	1/50	13,92\$
320055	UST-GR	12W	960Lm	4000K			білий			13,92\$
320113	UST-GR	18W	1440Lm	4000K			чорний	343x26x48		16,70\$
320013	UST-GR	18W	1440Lm	4000K			білий			16,70\$

МАГНІТНІ НИЗЬКОВОЛЬТНІ ТРЕКОВІ СВІТИЛЬНИКИ

Violux

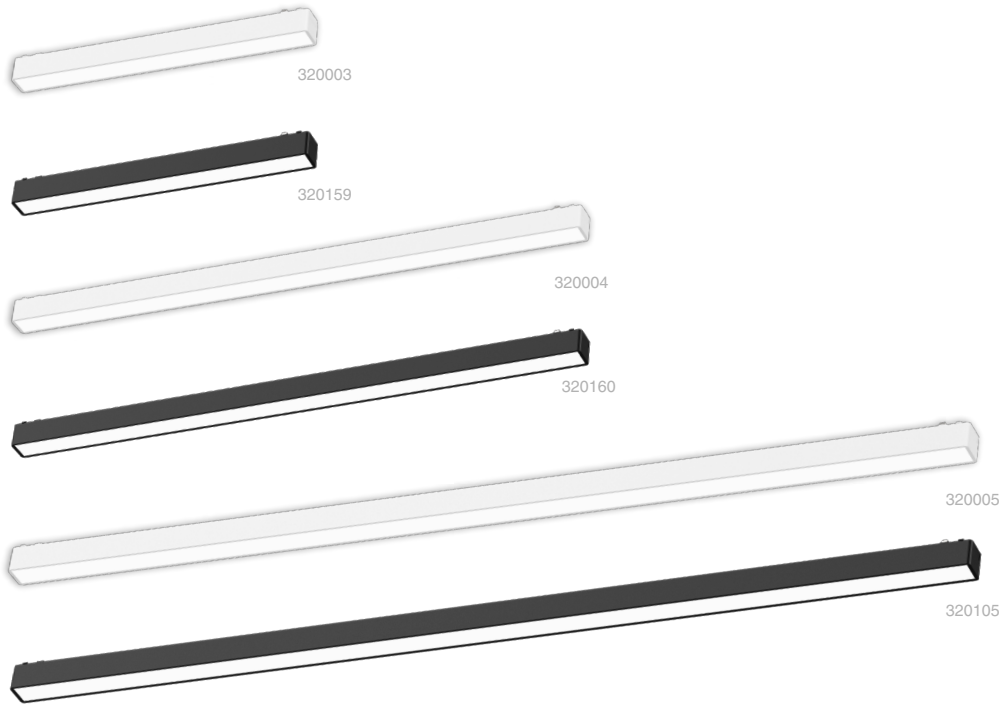

RA≥90 CRI	80 Lm/W висока енергоефективність
AL матеріал корпусу алюміній	PC матеріал розсіювача полікарбонат
 сумісний з вимикачем з підсвіткою	 комфортне світло без пульсації
 35 000 годин ресурс	 роки гарантії

Код	Назва продукції	Потужність	Світловий потік	Колірна температура	Напруга	Кут розсіювання	Колір	Розмір,мм	Пакування уп/кор	PPC
320159	UST-L	10W	800Lm	3000K	DC 48V	150°	чорний	315x26x24	1/50	9,74\$
320103	UST-L	10W	800Lm	4000K			чорний			9,74\$
320003	UST-L	10W	800Lm	4000K			білий			9,74\$
320160	UST-L	20W	1600Lm	3000K			чорний	615x26x24		15,08\$
320104	UST-L	20W	1600Lm	4000K			чорний			15,08\$
320004	UST-L	20W	1600Lm	4000K			білий	15,08\$		
320105	UST-L	30W	2400Lm	4000K	чорний	915x26x24	20,88\$			
320005	UST-L	30W	2400Lm	4000K	білий		20,88\$			



 поворотний механізм	RA≥90 CRI	80 Lm/W висока енергоефективність
AL матеріал корпусу алюміній	 сумісний з вимикачем з підсвіткою	 комфортне світло без пульсації
PC матеріал розсіювача полікарбонат	 35 000 годин ресурс	 роки гарантії

Код	Назва продукції	Потужність	Світловий потік	Колірна температура	Напруга	Кут розсіювання	Колір	Розмір,мм	Пакування уп/кор	PPC	
320156	UST-LR	чорний	10W	800Lm	DC 48V	150°		235x26x48	1/50	11,83\$	
320056	UST-LR	білий	10W	800Lm						4000K	11,83\$
320161	UST-LR	чорний	15W	1200Lm				3000K		320x26x48	15,08\$
320114	UST-LR	чорний	15W	1200Lm				4000K			15,08\$
320014	UST-LR	білий	15W	1200Lm				4000K			15,08\$



320006



320007



320054



320162



320107



320154



350°

поворотний механізм



RA ≥ 90

CRI



80 Lm/W

висока енергоефективність



AL

матеріал корпусу алюміній



сумісний з вимикачем з підсвіткою



комфортне світло без пульсації



PC

матеріал розсіювача полікарбонат



35 000 годин ресурс



роки гарантії

Код	Назва продукції	Потужність	Світловий потік	Колірна температура	Напруга	Кут розсіювання	Колір	Розмір, мм	Пакування уп/кор	PPЦ
320162	UST-M	чорний	12W	960Lm	3000K	DC 48V	36°	Ø50x113x170	1/50	14,62\$
320106	UST-M	чорний	12W	960Lm	4000K					14,62\$
320006	UST-M	білий	12W	960Lm	4000K					14,62\$
320107	UST-M	чорний	20W	1700Lm	4000K			Ø60x113x185	1/50	19,26\$
320007	UST-M	білий	20W	1700Lm	4000K					19,26\$
320154	UST-M	чорний	30W	2550Lm	4000K					22,04\$
320054	UST-M	білий	30W	2550Lm	4000K	Ø70x113x205	1/20	22,04\$		



320163



320008



320109



320009



350°

поворотний механізм



RA ≥ 90

CRI



80 Lm/W

висока енергоефективність



AL

матеріал корпусу алюміній



сумісний з вимикачем з підсвіткою



комфортне світло без пульсації



PC

матеріал розсіювача полікарбонат



35 000 годин ресурс



роки гарантії

Код	Назва продукції	Потужність	Світловий потік	Колірна температура	Напруга	Кут розсіювання	Колір	Розмір, мм	Пакування уп/кор	PPЦ
320163	UST-X	чорний	10W	800Lm	3000K	DC 48V	36°	Ø44x113x112	1/40	16,70\$
320108	UST-X	чорний	10W	800Lm	4000K					16,70\$
320008	UST-X	білий	10W	800Lm	4000K					16,70\$
320109	UST-X	чорний	20W	1600Lm	4000K					25,52\$
320009	UST-X	білий	20W	1600Lm	4000K					25,52\$

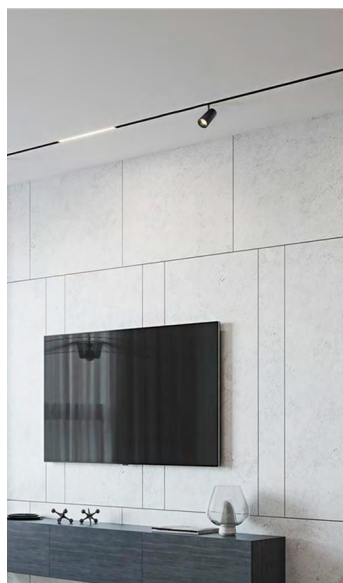

 350° поворотний механізм	 CRI RA≥90	 80 Lm/W висока енергоефективність
 AL матеріал корпусу алюміній	 сумісний з вимикачем з підсвіткою	 комфортне світло без пульсації
 PC матеріал розсіювача полікарбонат	 35 000 годин ресурсу	 3 роки гарантії

Код	Назва продукції	Потужність	Світловий потік	Колірна температура	Напруга	Кут розсіювання	Колір	Розмір, мм	Пакування уп/кор	PPC
320110	UST-S	8W	600Lm	4000K	DC 48V	36°	чорний	Ø58x70x115	1/20	12,06\$
320111	UST-S	16W	1200Lm	4000K				Ø56,5x70x135		18,10\$



 CRI RA≥90	 80 Lm/W висока енергоефективність
 AL матеріал корпусу алюміній	 PC матеріал розсіювача полікарбонат
 сумісний з вимикачем з підсвіткою	 комфортне світло без пульсації
 35 000 годин ресурсу	 3 роки гарантії

Код	Назва продукції	Потужність	Світловий потік	Колірна температура	Напруга	Кут розсіювання	Колір	Розмір, мм	Пакування уп/кор	PPC
320112	UST-P	8W	480Lm	4000K	DC 48V	36°	чорний	Ø30x300 висота підвісу 737мм	1/100	17,40\$



320137



320037



320138



320038

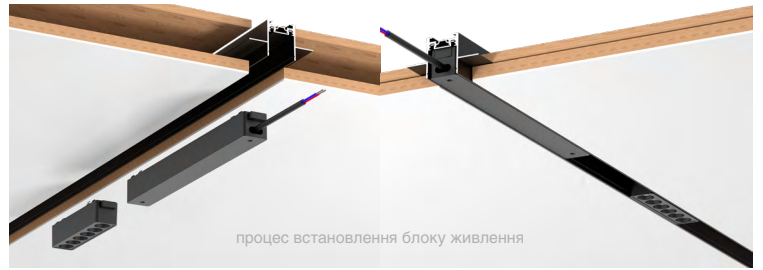

матеріал корпусу
алюміній



35 000
годин ресурс



роки
гарантії



сумісний з вимикачем
з підсвіткою



Кількість
вмикань / вимикань



від -10 °C до +45 °C
робоча температура

Код	Назва продукції	Потужність	Вхідна напруга	МАХ сила струму (вхідна)	Вихідна Напруга	МАХ сила струму (вихідна)	Колір	Розмір, мм	Пакування уп/кор	РРЦ
320137	Блок живлення PST100W (вбудований)	100W	180-265В	560 мА	DC 48В	2,1 А	чорний	240x26x24	1/50	19,95\$
320037	Блок живлення PST100W (вбудований)	100W					білий			19,95\$
320138	Блок живлення PST200W (вбудований)	200W		1,1 А		4,2 А	чорний	270x26x24		31,32\$
320038	Блок живлення PST200W (вбудований)	200W					білий			31,32\$



320139



320140



320141



матеріал корпусу
алюміній



35 000
годин ресурс



роки
гарантії



сумісний з вимикачем
з підсвіткою



Кількість
вмикань / вимикань



від -20 °C до +45 °C
робоча температура

Код	Назва продукції	Потужність	Вхідна напруга	МАХ сила струму (вхідна)	Вихідна напруга	МАХ сила струму (вихідна)	Колір	Розмір, мм	Пакування уп/кор	РРЦ
320139	Блок живлення PS100W (виносний)	100W	160-265В	600 мА	DC 48В	2,1 А	антрацит	148x50x27	1/50	17,40\$
320140	Блок живлення PS200W (виносний)	200W		1 А		4,2 А		188x50x27		27,38\$
320141	Блок живлення PS300W (виносний)	300W		1,6 А		6,25 А		198x60x29		33,64\$



КОМПЛЕКТУЮЧІ ДЛЯ МАГНІТНИХ ТРЕКОВИХ СИСТЕМ

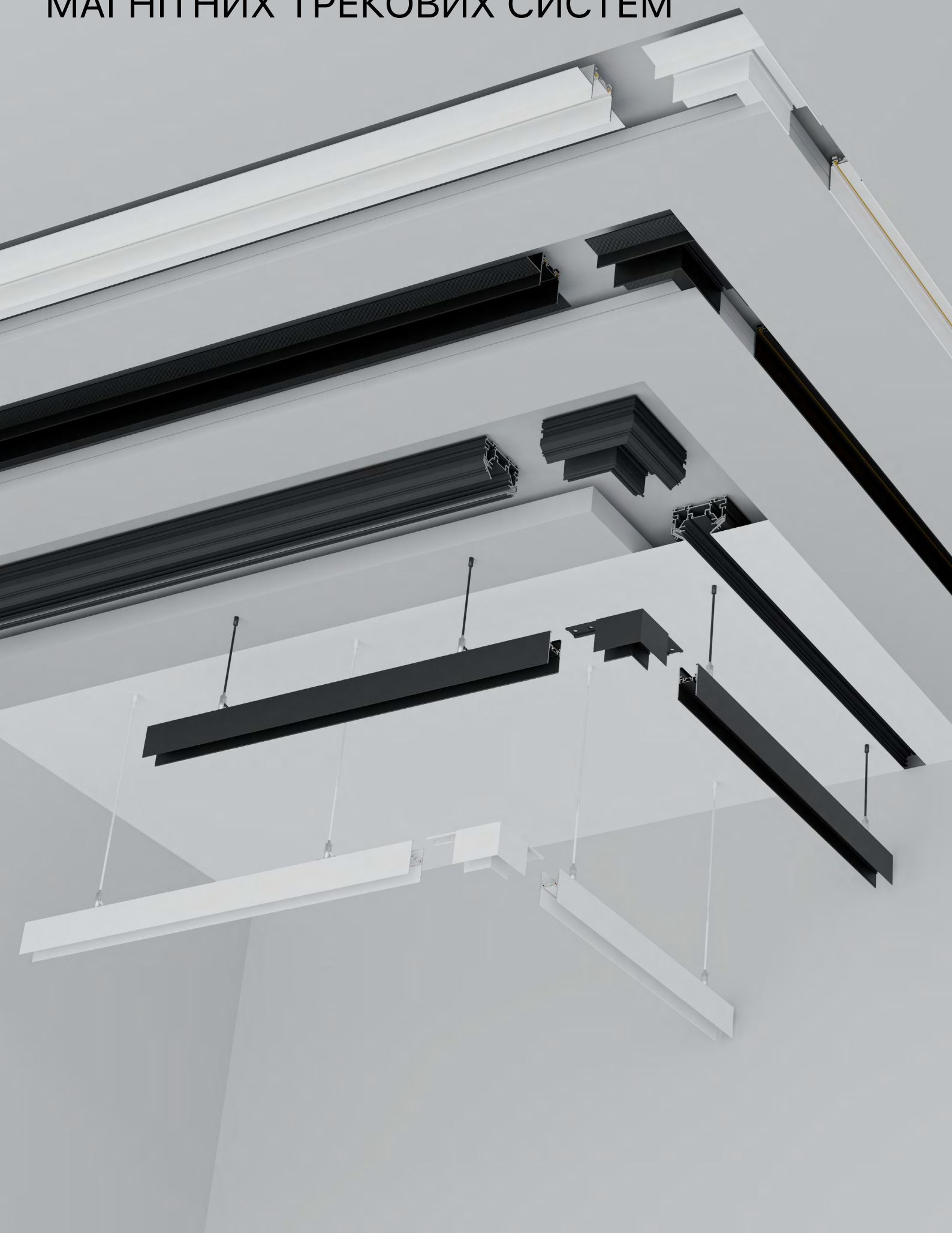



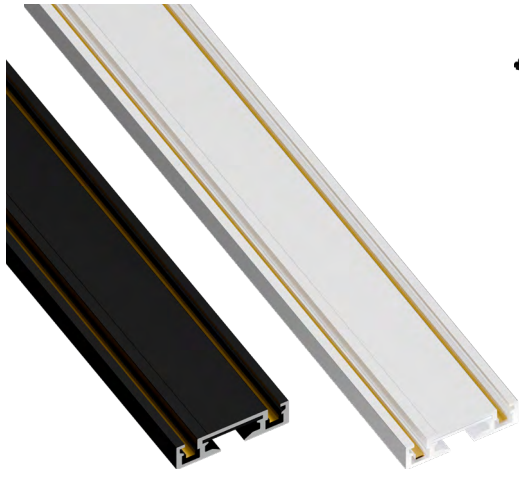

320115
320116
320148

320015
320016
320048

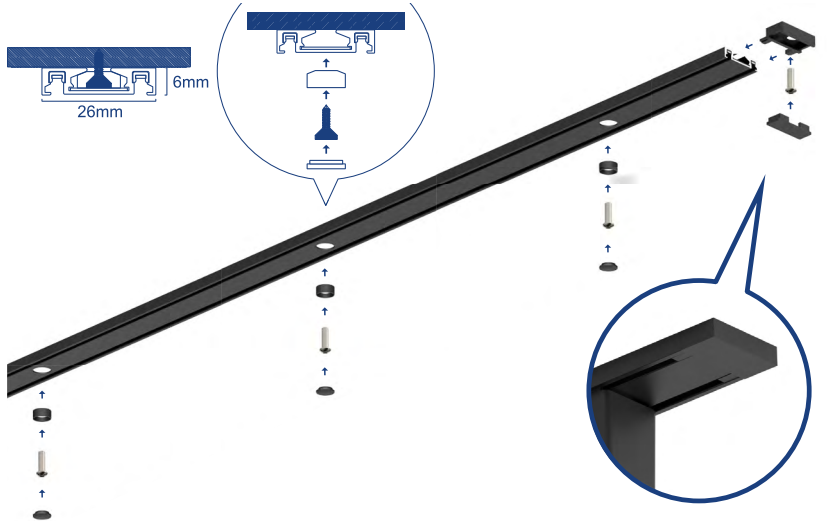
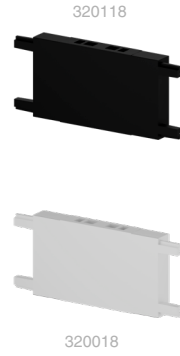
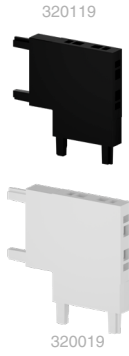

ПРИКЛАД МОНТАЖУ ТРЕКОВОГО СВІТІЛЬНИКА

1. Встановіть світильник на шинопровід, щоб контактна пластина світильника прилягала до контактів на рейці та отримувала живлення.
2. Після того як ви переконалися, що світильник підключений до живлення, натисніть кнопки з обох боків, щоб закріпити світильник на шинопроводі.
3. Встановлення завершено.

ПРИКЛАД МОНТАЖУ НАКЛАДНОГО ШИНОПРОВОДУ

- Перевірте комплектацію: ультратонкий шинопровід + фіксувальний штекер + гвинти + заглушка для отвору під гвинт
- Відповідно до наміченого плану декорування, встановіть трековий шинопровід на стелю: в отвір рейки встановіть "фіксувальний штекер", прикрутіть гвинтами та встановіть "заглушку" для приховування отвору під гвинт.
- На кожному метрі рейки є 3 отвори для гвинтів, які необхідно закрутити, щоб повністю зафіксувати трековий шинопровід на стелі.
- Встановіть заглушку на кінці трекової рейки, закрутіть гвинтами та встановіть кришку заглушки. На цьому встановлення трекового шинопроводу завершено.

Код	Модель	Номинальна сила струму	Найменування	Матеріал корпусу	Комплектація	Колір	Розмір, мм	Пакування уп/кор	РРЦ
320115	DTA	10A	Накладний шинопровід	Алюміній (AL) + Мідь (CU)	- Комплект засобів монтажу - Торцеві заглушки (2шт)	чорний	1000x26x6	1/20	5,80\$
320015	DTA					білий	1000x26x6	1/20	6,50\$
320116	DTA					чорний	2000x26x6	1/20	11,60\$
320016	DTA					білий	2000x26x6	1/20	12,99\$
320148	DTA					чорний	3000x26x6	1/20	17,40\$
320048	DTA					білий	3000x26x6	1/20	19,49\$
320117	DTA-LV	10A	З'єднувач внутрішній кутовий (вертикальний)	Полікарбонат (PC) + Мідь (CU)		чорний	26x26x26	1/200	1,86\$
320149	DTA-G		Введення живлення			чорний	46x26x6 + 150мм провід	1/200	3,25\$
320049	DTA-G					білий	46x26x6 + 150мм провід	1/200	3,25\$
320118	DTA-I		З'єднувач прямий			чорний	46x26x6	1/400	1,86\$
320018	DTA-I		білий			46x26x6	1/400	1,86\$	
320119	DTA-L		З'єднувач кутовий (горизонтальний)			чорний	36x36x6	1/400	2,32\$
320019	DTA-L					білий	36x36x6	1/400	2,32\$
320120	DTA-T		Т-подібний з'єднувач			чорний	46x36x6	1/300	3,02\$



ПРИКЛАД МОНТАЖУ ВБУДОВАНОГО ШИНОПРОВОДУ ПІД ГІПСОКАРТОН 12мм

- Відповідно до розмірів перерізу шинопроводу та необхідної форми, зробіть у стелі паз відповідної ширини за допомогою інструментів (міцність паза повинна витримувати вагу шинопроводу та світильників, а висота паза має забезпечувати належне встановлення системи).
- Відрегулюйте шинопровід на основі з гіпсокартону, використовуючи саморізи для фіксації.
- Перевірте та переконайтеся, що проводка правильна, тимчасово встановіть світильники, щоб упевнитися, що всі треки працюють належним чином, потім укладіть шар гіпсокартону, закріпивши його саморізами.
- На зовнішній гіпсокартон покладіть штукатурку, після чого зніміть пілозахисний короб.

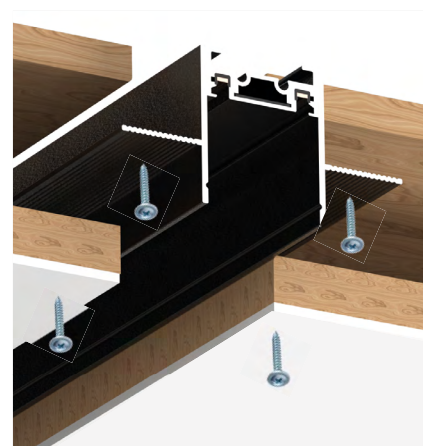
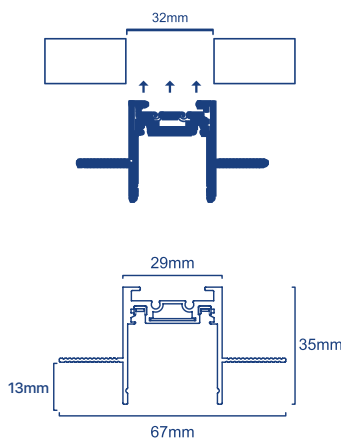

Код	Модель	Номинальна сила струму	Найменування	Матеріал корпусу	Комплектація	Колір	Розмір, мм	Пакування уп/кор	РРЦ
320121	DTD	10А	Вбудований шинопровід	Алюміній (AL) + Мідь (CU)	- Пілозахисний короб - Торцеві заглушки (2шт)	чорний	1000x29x35	1/10	15,31\$
320021	DTD					білий	1000x29x35	1/10	15,31\$
320122	DTD					чорний	2000x29x35	1/10	30,62\$
320022	DTD					білий	2000x29x35	1/10	30,62\$
320123	DTD					чорний	3000x29x35	1/10	45,94\$
320023	DTD					білий	3000x29x35	1/10	45,94\$
320124	DTD-LV		З'єднувач внутрішній кутовий (вертикальний)	Алюміній (AL)		чорний	35x29x80	1/100	5,10\$
320024	DTD-LV					білий	35x29x80	1/100	5,10\$
320125	DTD-L		З'єднувач кутовий (горизонтальний)			чорний	80x29x35	1/100	5,10\$
320025	DTD-L					білий	80x29x35	1/100	5,10\$
320136	DTD-N		З'єднувач прямий		- 4 монтажні гвинти	чорний	71x22x5,6	1/20/200	1,30\$
320036	DTD-N					білий	71x22x5,6	1/20/200	1,30\$

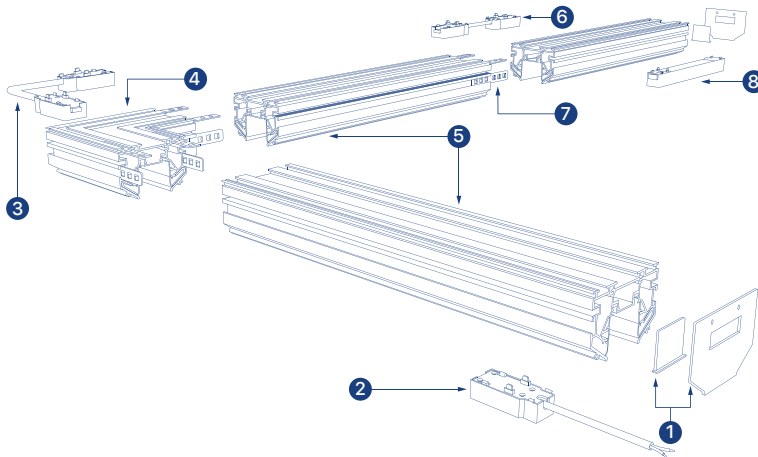
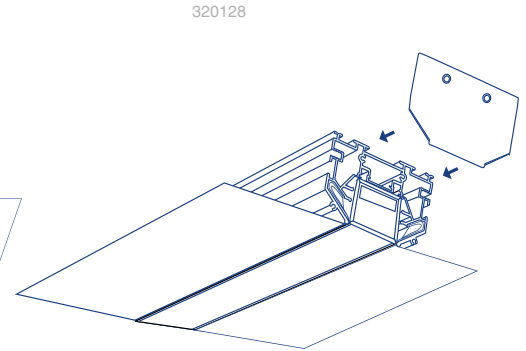
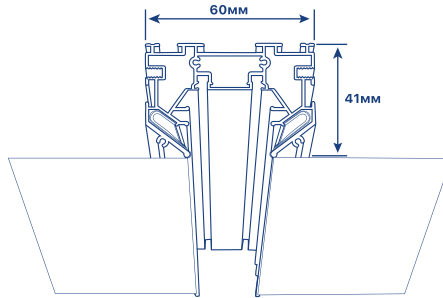
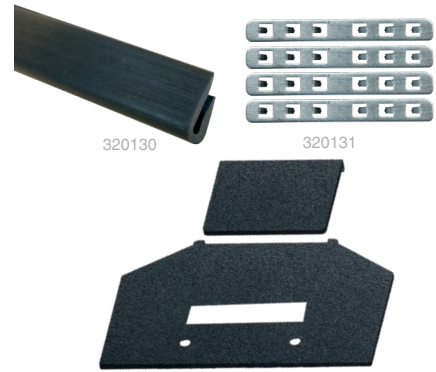
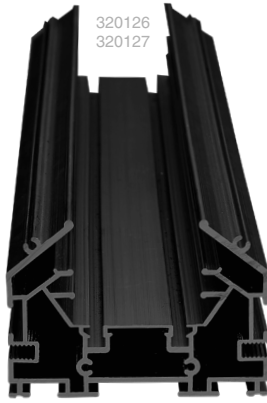

Приклад монтажу вбудованого шинопроводу під натягну стелю.
Тип монтажу - "Гарпун"



- 1 Заглушка DTC-E
- 2 Конектор DT-I
- 3 Конектор DT-WN
- 4 З'єднувач DTC-L (горизонтальний)
- 5 Шинопровід DTC
- 6 Конектор DT-W
- 7 З'єднувач DTC-N
- 8 Блок живлення PST

Код	Модель	Номинальна сила струму	Найменування	Матеріал корпусу	Комплектація	Колір	Розмір, мм	Пакування уп/кор	РРЦ
320126	DTC	10A	Вбудований шинопровід під натяжні стелі	Алюміній (AL) + Мідь (CU)	- Пилозахисний короб	чорний	2000x60x41	1/5	46,40\$
320127	DTC	10A			- ущільнювач в асортименті	чорний	3000x60x41	1/5	69,60\$
320129	DTC-L		З'єднувач кутовий (горизонтальний)		- 4шт з'єднувач прямих	чорний	100x100x41	1/100	9,86\$
320128	DTC-E		Закліпка (комплект 2 шт.)	Фарбована сталь	- Комплект засобів монтажу - Торцеві закліпки (2 шт.)	чорний	60x41x1,2	1/250	2,09\$
320130	DTC-R		Ущільнювач для шинопроводу *	ПВХ (PVC)		чорний		1/300	1,16\$
320150	DTC-S		Гарпунна закліпка	ПВХ (PVC)	Комплект з 2-ох шт.	чорний	2000x21x0,9		0,02\$
320151	DTC-S				Комплект з 2-ох шт.	чорний	3000x21x0,9		0,02\$
320131	DTC-N		З'єднувач прямих	Фарбована сталь		чорний	80x9,5x1,2	1/400	0,88\$

* - для додаткового замовлення у випадку нестачі ущільнювача у шинопроводі



320143



320145



320146

Код	Модель	Номинальна сила струму	Найменування	Матеріал корпусу	Комплектація	Колір	Розмір, мм	Пакування уп/кор	PPЦ
320143	DTT	10A	Накладний (підвісний) шинопровід	Алюміній (AL) + Мідь (CU)	- Пилозахисний короб - Торцеві заглушки (2шт)	чорний	2000x29,5x52	1/10	29,00\$
320145	DTT-L		З'єднувач кутовий (горизонтальний)			чорний	80x80x52	1/50	5,10\$
320146	Підвіс для шинопроводу DTT			Підвіс – фарбована сталь Трос - сталь	- 2 троси-1.5м - фурнітура для кріплення та фіксації	чорний		1/100	3,71\$



320049



320032



320033



320034

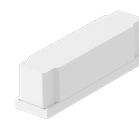

320035



320149

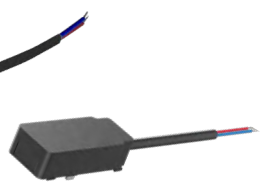

320132



320133



320134

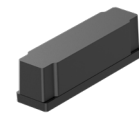

320135

Код	Модель	Матеріал корпусу	Найменування	Колір	Розмір, мм	Пакування уп/кор	PPЦ	
320149	DTA-G	Полікарбонат (PC) + Мідь (CU)	Введення живлення	чорний	46x26x6 + 150мм провід	1/100	3,25\$	
320049	DTA-G			білий			3,25\$	
320132	DT-I			чорний	65x26x23 + 100мм провід		1/100	2,20\$
320032	DT-I			білий				2,20\$
320133	DT-W		Прямий конектор живлення	чорний	(65x26x23)x2 + 70мм провід	1/100	3,94\$	
320033	DT-W			білий			3,94\$	
320134	DT-WN		Гнучкий конектор живлення	чорний	(65x26x23)x2 + 170мм провід	1/100	4,18\$	
320034	DT-WN			білий			4,18\$	
320135	DTT	Полікарбонат (PC)	Короб для дротів для накладного магнітного треку	чорний	100x26x29	1/200	1,16\$	
320035	DTT			білий			1,16\$	

НАСТІННІ LED СВІТИЛЬНИКИ

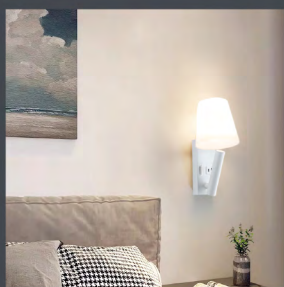

Чому слід обрати
НАСТІННІ LED СВІТИЛЬНИКИ
від ТМ VIOLUX?

- **Гарантія** 2 роки
- **Вибір** режиму колірної температури (у певних моделях)
- **Алюмінієвий** корпус (у певних моделях)
- **USB + USB TYPE-C** зарядні порти (у певних моделях)
- **Сучасний** дизайн
- **Поворотний** механізм світильника (у певних моделях)





Код	Назва продукції	Потужність спота	Потужність світильника	Світловий потік	Колірна температура	Напруга	Кут розсіювання спота	Колір	Розмір, мм	Пакування: ул/кор	PPC
550107	BITRIX-H	3W		165Lm	4200K	160-265V	38°	чорний	150x60x145	1/50	10,50\$
550008	BITRIX-H	3W		165Lm	4200K			білий			10,50\$
551103	BITRIX-W	3W	7W	615Lm	4200K		50°	чорний	180x80x142	1/40	19,32\$
551004	BITRIX-W	3W	7W	615Lm	4200K			білий			19,32\$

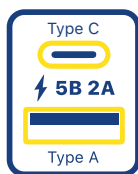

ВБУДОВАНИЙ USB ЗАРЯДНИЙ МОДУЛЬ

Код	Назва продукції	Потужність спота	Потужність світильника	Світловий потік	Колірна температура	Напруга	Кут розсіювання спота	Колір	Розмір, мм	Пакування: ул/кор	PPC
553105	BITRIX-W USB	3W	12W	865Lm	спот: 4200K світильник: 3000K /4200K /6000K	160-265V	50°	чорний	300x80x142	1/20	30,45\$
553006	BITRIX-W USB	3W	12W	865Lm				білий			30,45\$



**ВБУДОВАНИЙ USB
ЗАРЯДНИЙ МОДУЛЬ**



 гнучка основа гнучкий спот	 Ra ≥ 80 CRI	 30 000 годин ресурс
 AL матеріал корпусу алюміній	 PMMA + PC матеріал розсіювача	 2 роки гарантії

Код	Назва продукції	Потужність	Світловий потік	Колірна температура	Напруга	Кут розсіювання	Колір	Розмір, мм	Пакування: уп/кор	PPC
552101	SNAKE	5W	250Lm	4200K	160-265V	34°	чорний	152x62x386	1/20	18,90\$
552002	SNAKE	5W	250Lm	4200K			білий			18,90\$



**ВБУДОВАНИЙ USB
ЗАРЯДНИЙ МОДУЛЬ**

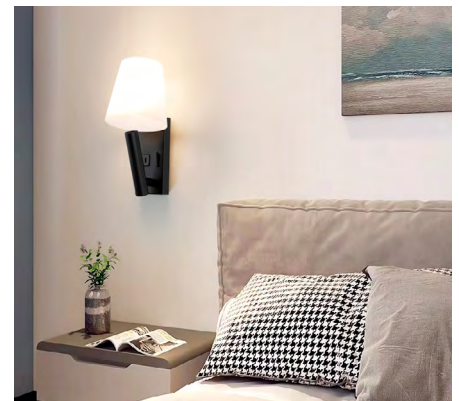

 PMMA + PC матеріал розсіювача	 170° кут розсіювання світла підсвітки	 Ra ≥ 80 CRI
 30 000 годин ресурс	 AL матеріал корпусу алюміній	 350° поворотний спот
		 2 роки гарантії

Код	Назва продукції	Потужність	Світловий потік	Колірна температура	Напруга	Кут розсіювання	Колір	Розмір, мм	Пакування: уп/кор	PPC
552123	UMBRELLA	3W	165Lm	4200K	160-265B	38°	чорний	250x115x140	1/20	18,90\$
552024	UMBRELLA	3W	165Lm	4200K			білий			18,90\$



550109



550010



550111



550012



CRI



поворотний спот



30 000 годин ресурс



матеріал корпусу



матеріал розсіювача



роки гарантії

Код	Назва продукції	Потужність	Світловий потік	Колірна температура	Напруга	Кут розсіювання	Колір	Розмір, мм	Пакування: уп/кор	PPC
550109	CROCUS-R	8W	560Lm	4200K	160-265V	120°	чорний	150x86x145	1/50	11,34\$
550010	CROCUS-R	8W	560Lm	4200K			білий			11,34\$
550111	CROCUS-S	8W	560Lm	4200K			чорний			11,34\$
550012	CROCUS-S	8W	560Lm	4200K			білий			11,34\$



СВІТЛОДІОДНІ НАСТІННІ СВІТИЛЬНИКИ



СВІТЛОДІОДНІ НАСТІННІ СВІТИЛЬНИКИ

Violux



551119

551020

551020

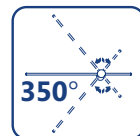

350°

поворотний механізм

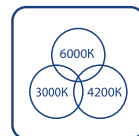

вибір режиму колірної температури

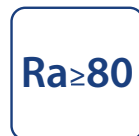

CRI



30 000 годин ресурсу



збереження останніх налаштувань



роки гарантії



матеріал корпусу алюміній



матеріал розсіювача

Код	Назва продукції	Потужність	Світловий потік	Колірна температура	Напруга	Кут розсіювання	Колір	Розмір, мм	Пакування: уп/кор	PPЦ
551119	POINTER	16W	1200Lm				чорний			28,46\$
551020	POINTER	16W	1200Lm	3000K/4200K/6000K	160-265V	95°	білий	105x60x805	1/20	28,46\$
551225	POINTER	16W	1200Lm				золото			30,45\$



551117

551018

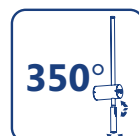

350°

поворотний механізм



матеріал корпусу алюміній



матеріал розсіювача

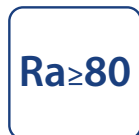

CRI



30 000 годин ресурсу

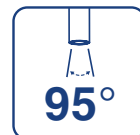

95°

кут розсіювання світла



роки гарантії

Код	Назва продукції	Потужність спота	Потужність світильника	Світловий потік	Колірна температура	Напруга	Кут розсіювання спота	Колір	Розмір, мм	Пакування: уп/кор	PPЦ
551117	POINTER-P	2W	6W	650Lm	4200K			чорний			23,31\$
551018	POINTER-P	2W	6W	650Lm	4200K	160-265V	50°	білий	120x60x510	1/10	23,31\$

NEW



350°

поворотний механізм



AL

матеріал корпусу алюміній



PMMA + PC

матеріал розсіювача



Ra ≥ 80

CRI



30 000 годин ресурсу



95°

кут розсіювання світла



роки гарантії

Код	Назва продукції	Потужність	Світловий потік	Колірна температура	Напруга	Кут розсіювання	Колір	Розмір, мм	Пакування: уп/кор	PPЦ
551120	FUSION	15W	600Lm	3000K	160-265B	110°	чорний	52x34x1004	1/20	20,58\$ NEW
551021	FUSION	15W	600Lm	3000K			білий			20,58\$ NEW

DALLAS & TRAFFIC

Настінні світильники

Чому слід обрати
НАСТІННІ СВІТИЛЬНИКИ
від TM VIOLUX?

- **IP 65** ступінь захисту від пилу та вологи
- **160-265В** робочий діапазон напруги
- **Стильний** дизайн
- **Денний** колір світла
- **Затишний ефект** освітлення



СВІТЛОДІОДНІ НАСТІННІ СВІТИЛЬНИКИ

Violux



500480

500490

500410

500420



ступінь захисту



CRI



30 000 годин ресурс



матеріал корпусу та розсіювача



роки гарантії

Код	Назва продукції	Потужність	Світловий потік	Колірна температура	Напруга	Кут розсіювання	Колір	Розмір, мм	Пакування: уп/кор	PPC
500480	DALLAS	7W	600Lm	4200K	160-265V	100°	чорний	135x135x42	1/50	10,19\$
500490	DALLAS	7W	600Lm	4200K			білий			10,19\$
500410	DALLAS	12W	1260Lm	4200K			чорний	165x165x61		13,13\$
500420	DALLAS	12W	1260Lm	4200K			білий			13,13\$



551113



551014



551115



551016



ступінь захисту



CRI



30 000 годин ресурс



матеріал корпусу алюміній



матеріал розсіювача



роки гарантії

Код	Назва продукції	Потужність	Світловий потік	Колірна температура	Напруга	Кут розсіювання	Колір	Розмір, мм	Пакування: уп/кор	PPC
551113	TRAFFIC	10W	800Lm	4200K	160-265V	170°	чорний	300x80x25	1/20	17,22\$
551014	TRAFFIC	10W	800Lm	4200K			білий			17,22\$
551115	TRAFFIC	20W	1600Lm	4200K			чорний	600x80x25		26,36\$
551016	TRAFFIC	20W	1600Lm	4200K			білий			26,36\$

НАСТІЛЬНІ ЛАМПИ

під лампу E27

Чому слід обрати
НАСТІЛЬНІ ЛАМПИ
ВІД ТМ VIOLUX?

- **Гнучка** стійка
- **Стильний** дизайн
- **Пастельна** палітра кольорів
- **E27** тип цоколя
- **Гарантія** 2 роки



НАСТІЛЬНІ ЛАМПИ

Violux



Сучасний дизайн



Пастельні кольори плафонів



Довжина проводу



гнучка стійка



роки гарантії



Вимикач увімк. / вимк.

Код	Назва продукції	Колір	Довжина мережевого шнура	Тип цоколя	Напруга	Діаметр плафона, мм	Розмір, мм	Пакування: уп./кор.	PPC
510203	PANDORA	білий	1,5м	E27	220V	Ø130	540x170	1/10	22,37\$
510201	PANDORA	чорний							22,37\$
510202	PANDORA	сірий							22,37\$
510204	PANDORA	зелений							22,37\$
510205	PANDORA	рожевий							22,37\$
510206	PANDORA	синій							22,37\$



Сучасний дизайн



Пастельні кольори плафонів



Довжина проводу



гнучка стійка



роки гарантії



Вимикач увімк. / вимк.

Код	Назва продукції	Колір	Довжина мережевого шнура	Тип цоколя	Напруга	Діаметр плафона, мм	Розмір, мм	Пакування: уп./кор.	PPC
510303	TIFFANY	білий	1,5м	E27	220V	Ø110	360x145	1/12	15,86\$
510301	TIFFANY	чорний							15,86\$
510302	TIFFANY	сірий							15,86\$
510304	TIFFANY	зелений							15,86\$
510305	TIFFANY	рожевий							15,86\$
510306	TIFFANY	синій							15,86\$

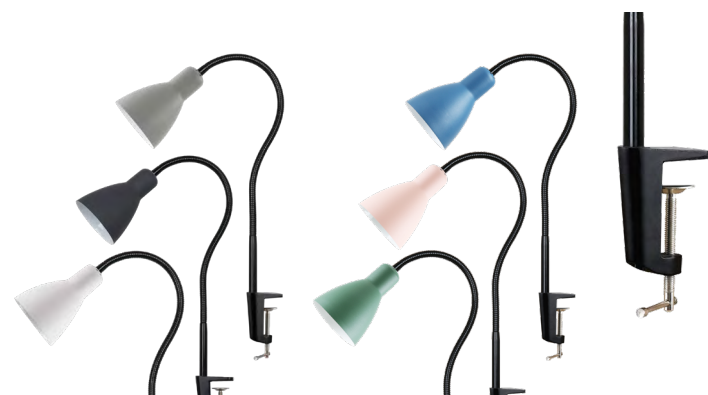

Сучасний дизайн



Пастельні кольори плафонів



Довжина проводу



гнучка стійка



роки гарантії



Вимикач увімк. / вимк.

Код	Назва продукції	Колір	Довжина мережевого шнура	Тип цоколя	Напруга	Діаметр плафона, мм	Розмір, мм	Пакування: уп./кор.	PPC
510103	LIANA	білий	1,5м	E27	220V	Ø110	551x312	1/12	16,70\$
510101	LIANA	чорний							16,70\$
510102	LIANA	сірий							16,70\$
510104	LIANA	зелений							16,70\$
510105	LIANA	рожевий							16,70\$
510106	LIANA	синій							16,70\$

Гнучкі налаштування стійки



Плавна зміна колірної температури : 3000K - 4000K - 6500K



Плавне регулювання яркості світіння від 10% - 100%

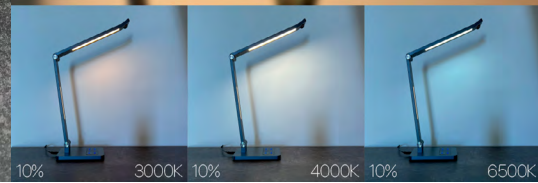

Гнучкі налаштування стійки



Плавна зміна колірної температури : 3000K - 4000K - 6500K



Плавне регулювання яркості світіння від 10% - 100%

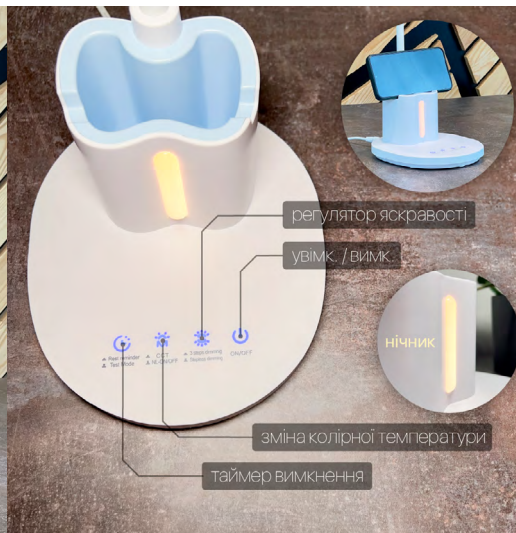

Плавна зміна колірної температури : 3000K - 4000K - 6500K



Плавне регулювання яркості світіння від 10% - 100%



Гнучкі налаштування стійки

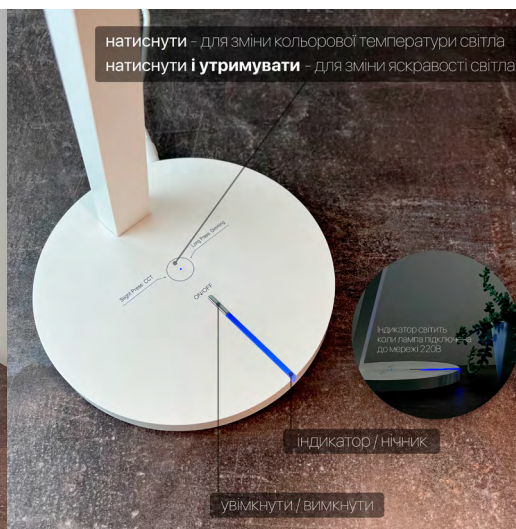

Три режими колірної температури на вибір: 3000K / 4000K / 6500K



Плавне регулювання яркості світіння від 10%-100%

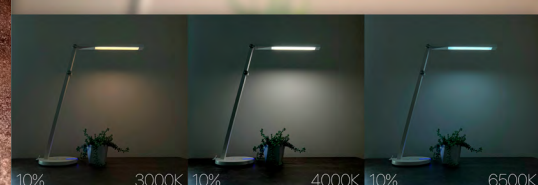

НАСТІЛЬНІ LED ЛАМПИ

Violux



RA≥90 CRI	6500 K 3000 K 4000 K вибір режиму колірної температури	автозбереження останніх налаштувань	сенсорне керування
- Lm + плавне регулювання яскравості	ABS матеріал корпусу	1,3M довжина мережевого шнура	режим нічника
30хв нагадування про відпочинок	25 000 годин ресурс роботи світлодіодів	2 роки гарантії	комфортне світло без пульсації

ІНФРАЧЕРВОНИЙ ДАТЧИК РУХУ

- Дистанція виявлення: **65-85см.**
- Якщо датчик руху не може виявити об'єкт - його можна обернути ліворуч / праворуч до **90°**.

Код	Назва продукції	Колір	Потужність	Освітленість	Світловий потік	Колірна температура	Напруга	Вихідна напруга адаптера	Розмір, мм	Пакування: уп./кор.	PPC
530005	HILTON	білий	10W	1000Lx	600Lm	3000K 4000K 6500K	100-240V	12V, 550mA	384x137 x425	1/6	26,78\$
530104	HILTON	чорний									26,78\$
530202	HILTON	срібний									26,78\$
530601	HILTON	сірий металік									26,78\$



RA≥90 CRI	6500 K 3000 K 4000 K вибір режиму колірної температури	автозбереження останніх налаштувань	сенсорне керування
- Lm + плавне регулювання яскравості	ABS +SILICON матеріал корпусу	1,3M довжина мережевого шнура	режим нічника
25 000 годин ресурс роботи світлодіодів	2 роки гарантії	комфортне світло без пульсації	

Код	Назва продукції	Колір	Потужність	Освітленість	Світловий потік	Колірна температура	Напруга	Вихідна напруга адаптера	Розмір, мм	Пакування: уп./кор.	PPC
530003	STARLINK	білий	10W	1000Lx	600Lm	3000K 4000K 6500K	100-240V	12V, 550mA	300x185 x407	1/6	25,52\$
530103	STARLINK	чорний									25,52\$
530201	STARLINK	сірий									25,52\$



CRI

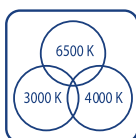

вибір режиму колірної температури



автозбереження останніх налаштувань



сенсорне керування



плавне регулювання яркості



матеріал корпусу



режим нічника



нагадування про відпочинок



органайзер / підставка



25 000 годин ресурсу роботи світлодіодів



роки гарантії

Код	Назва продукції	Колір	Потужність	Освітленість	Світловий потік	Колірна температура	Напруга	Вихідна напруга адаптера	Розмір, мм	Пакування: уп./кор.	PPC
530004	JUNIOR	білий	10W	1000Lx	600Lm	3000K 4000K 6500K	100-240V	12V, 550mA	280x156 x395	1/6	26,78\$
530301	JUNIOR	блакитний									26,36\$
530401	JUNIOR	рожевий									26,36\$



CRI

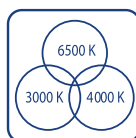

вибір режиму колірної температури



автозбереження останніх налаштувань



сенсорне керування

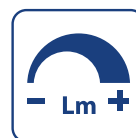

плавне регулювання яркості



матеріал корпусу



довжина мережевого шнура



25 000 годин ресурсу роботи світлодіодів



роки гарантії



комфортне світло без пульсацій

Код	Назва продукції	Колір	Потужність	Освітленість	Світловий потік	Колірна температура	Напруга	Вихідна напруга адаптера	Розмір, мм	Пакування: уп./кор.	PPC
530002	PARKER	білий	8W	1000Lx	500Lm	3000K 4000K 6500K	100-240V	12V, 450mA	551x165 x428	1/6	26,36\$
530102	PARKER	чорний									26,36\$



CRI

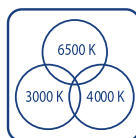

вибір режиму колірної температури



автозбереження останніх налаштувань



диммерне керування

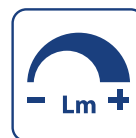

плавне регулювання яркості



матеріал корпусу



довжина мережевого шнура



25 000 годин ресурсу роботи світлодіодів



роки гарантії



комфортне світло без пульсацій

Код	Назва продукції	Колір	Потужність	Освітленість	Світловий потік	Колірна температура	Напруга	Вихідна напруга адаптера	Розмір, мм	Пакування: уп./кор.	PPC
530001	EVEREST	білий	8W	1000Lx	500Lm	3000K 4000K 6500K	100-240V	12V, 450mA	445x165 x461	1/6	28,35\$
530101	EVEREST	чорний									28,35\$

НАСТІЛЬНІ LED ЛАМПИ

Violux



ЖИВЛЕННЯ ВІД USB POWER-BANK

RA\geq80 CRI	6000 K 3000 K 4000 K вибір режиму колірної температури	автозбереження останніх налаштувань	кнопкове керування	плавне регулювання яркості
ABS +steel матеріал корпусу	гнучкі налаштування стійки	комфортне світло без пульсації	25 000 годин ресурсу роботи світлодіодів	1 рік гарантії

Код	Назва продукції	Колір	Потужність	Освітленість	Світловий потік	Колірна температура	Напруга	Вихідна напруга адаптера	Розмір, мм	Пакування: уп./кор.	PPЦ
541001	FLEX	білий	10W	1000Lx	550Lm	3000K-4000K-6000K	165-265V	5V, 300mA	680x160x200	1/20	18,27\$
541101	FLEX	чорний									18,27\$



ЖИВЛЕННЯ ВІД USB POWER-BANK

RA\geq80 CRI	6000 K 3000 K 4000 K вибір режиму колірної температури	автозбереження останніх налаштувань	сенсорне керування	плавне регулювання яркості
ABS +aluminium +PC матеріал корпусу	гнучкі налаштування стійки	бездротова зарядка для телефону	25 000 годин ресурсу роботи світлодіодів	1 рік гарантії

Код	Назва продукції	Колір	Потужність	Освітленість	Світловий потік	Колірна температура	Напруга	Вихідна напруга адаптера	Розмір, мм	Пакування: уп./кор.	PPЦ
540501	SLIM	срібний	8W	800Lx	450Lm	3000K-4000K-6000K	165-265V	5V, 300mA	405x110x326	1/20	25,41\$
540105	SLIM	чорний									25,41\$



RA\geq80 CRI	автозбереження останніх налаштувань	сенсорне керування	плавне регулювання яркості	комфортне світло без пульсації
ABS матеріал корпусу	гнучкі налаштування стійки	ступінь захисту IP20	25 000 годин ресурсу роботи світлодіодів	1 рік гарантії

Код	Назва продукції	Колір	Потужність	Освітленість	Світловий потік	Колірна температура	Напруга	Розмір, мм	Пакування: уп./кор.	PPЦ
540001	TEO	білий	10W	1300Lx	700Lm	4200K	165-265V	400x380x165	1/12	18,27\$
540701	TEO	блакитний								18,27\$



- RA≥80**
CRI
- Lm**
плавне регулювання яркості
- автозбереження**
останніх налаштувань
- сенсорне керування**
- дзеркало з підсвіткою**
- Li-ion**
(3.7V, 18650)
тип акумулятора
- гнучкі налаштування стійки**
- 25 000 годин ресурсу роботи світлодіодів**
- 1**
рік гарантії
- комфортне світло без пульсації**
- ABS**
матеріал корпусу

Код	Назва продукції	Колір	Потужність	Освітленість	Світловий потік	Колірна температура	Ємність акумулятора	Час автон. роботи, год	Тривалість повної підзарядки	Розмір, мм	Пакування: уп./кор.	PPC
540002	BARBIE	білий	9W	700Lx	400Lm	Осн. - 4200K Підсв. дзеркала - 6000K	2400 mAh	Макс. - 3 Сер. - 6	6 год	413x174 x174	1/16	22,26\$
540014	BARBIE	рожевий										22,26\$



- RA≥80**
CRI
- Lm**
плавне регулювання яркості
- автозбереження**
останніх налаштувань
- сенсорне керування**
- режим нічника**
- Li-ion**
(3.7V, 18650)
тип акумулятора
- гнучкі налаштування стійки**
- 25 000 годин ресурсу роботи світлодіодів**
- 1**
рік гарантії
- комфортне світло без пульсації**
- ABS**
матеріал корпусу

Код	Назва продукції	Колір	Потужність	Освітленість	Світловий потік	Колірна температура	Ємність акумулятора	Час автон. роботи, год	Тривалість повної підзарядки	Розмір, мм	Пакування: уп./кор.	PPC
540003	ASPEN	білий	6W	600Lx	250Lm	4200K	2400 mAh	Макс. - 3 Сер. - 6	6 год	360x160 x150	1/30	14,18\$
540702	ASPEN	блакитний										14,18\$



Код	Назва продукції	Колір	Потужність	Освітленість	Світловий потік	Колірна температура	Ємність акумулятора	Час автон. роботи, год	Тривалість повної підзарядки	Розмір, мм	Пакування: уп./кор.	PPC
540004	BASKET	білий	6W	600Lx	250Lm	4200K	2400 mAh	Макс. - 3 Сер. - 6	6 год	375x105 x105	1/36	12,18\$
540301	BASKET	блакитний										12,18\$



Код	Назва продукції	Колір	Потужність	Освітленість	Світловий потік	Колірна температура	Ємність акумулятора	Час автон. роботи, год	Тривалість повної підзарядки	Розмір, мм	Пакування: уп./кор.	PPC
540005	LINERA	білий	5W	300Lx	200Lm	4200K	1200 mAh	Макс. - 2 Сер. - 4	6 год	350x150 x135	1/60	7,88\$
540703	LINERA	блакитний										7,88\$



360304



360303



матеріал пластику



рік
гарантії

Код	Назва продукції	Потужність основного / додаткового світла	Світловий потік основного світла	Ємність акумулятора	Дальність світла	Тип акумулятора	Час автон. роботи, год	Тривалість повної підзарядки, год	Колір	Розмір, мм	Пакування: уп./кор.	PPЦ
360303	SNIPER	5W	240Lm	2 000 mAh	195 м	Li-Ion	3-8	6-8	чорний	77x46x82	1/100	NEW
360304	FISHER 2	3W	250Lm	1 500 mAh	160 м	Li-Ion	4-7	6-8	чорний	77x62x83	1/120	NEW

ЛІХТАРИ СВІТЛОДІОДНІ РУЧНІ З ВБУДОВАНИМ АКУМУЛЯТОРОМ



360106



360107



360104



360105

AL матеріал корпусу алюміній



360102



РЕЖИМ НАСТЯВНОЇ ЛАМПИ



матеріал пластику



рік
гарантії

Код	Назва продукції	Потужність основного / бокового світла	Світловий потік основного світла	Ємність акумулятора	Дальність світла	Тип акумулятора	Час автон. роботи, год	Тривалість повної підзарядки, год	Колір	Розмір, мм	Пакування: уп./кор.	PPЦ
360106	KORD	1W	90Lm	1200 mAh	130м	Li-Ion	3-7	4-6	чорний	Ø44x144	1/120	4,83\$
360107	SCORPION	1W / 1W	110Lm	1200 mAh	150м	Li-Ion	3-7	4-6	чорний	Ø53x161	1/120	5,33\$
360104	FLASH 2	2W / 2W	130Lm	500 mAh	100м	Lead-acid	3-6	8-10	чорний	Ø54x200	1/120	3,11\$
360105	STALKER	3W	200Lm	1200 mAh	150м	Li-Ion	4-8	4-6	срібний	Ø52x145	1/120	6,93\$
360102	STORM	5W / 1W	325Lm	2400 mAh	260м	Li-Ion	4-8	3-5	чорний	Ø64x277	1/60	7,35\$



ЛІХТАРІ СВІТЛОДІЮДНІ ПЕРЕНОСНІ З ВБУДОВАНИМ АКУМУЛЯТОРОМ

Violux



Код	Назва продукції	Потужність основного / бокового світла	Світловий потік основного світла	Ємність акумулятора	Дальність світла	Тип акумулятора	Час автон. роботи, год	Тривалість повної підзарядки, год	Колір	Розмір, мм	Пакування: уп./кор.	PPC
360201	SCOUT	5W / 5W	325Lm	2500 mAh	260м	Lead-acid	6-15	8-10	чорний	215x120	1/24	13,65\$
360203	HUNTER	10W / 10W	650Lm	4800 mAh	520м	Li-Ion	5-6	8-10	черв./чорн.	257x134	1/30	20,16\$
360206	VULCAN	10W / 10W	500Lm	4800 mAh	500м	Li-Ion	8-13	7-10	черв./чорн.	209x125x155	1/15	16,59\$

ЛІХТАРІ СВІТЛОДІЮДНІ ПЕРЕНОСНІ З ВБУДОВАНИМ АКУМУЛЯТОРОМ (НІЧНИК)

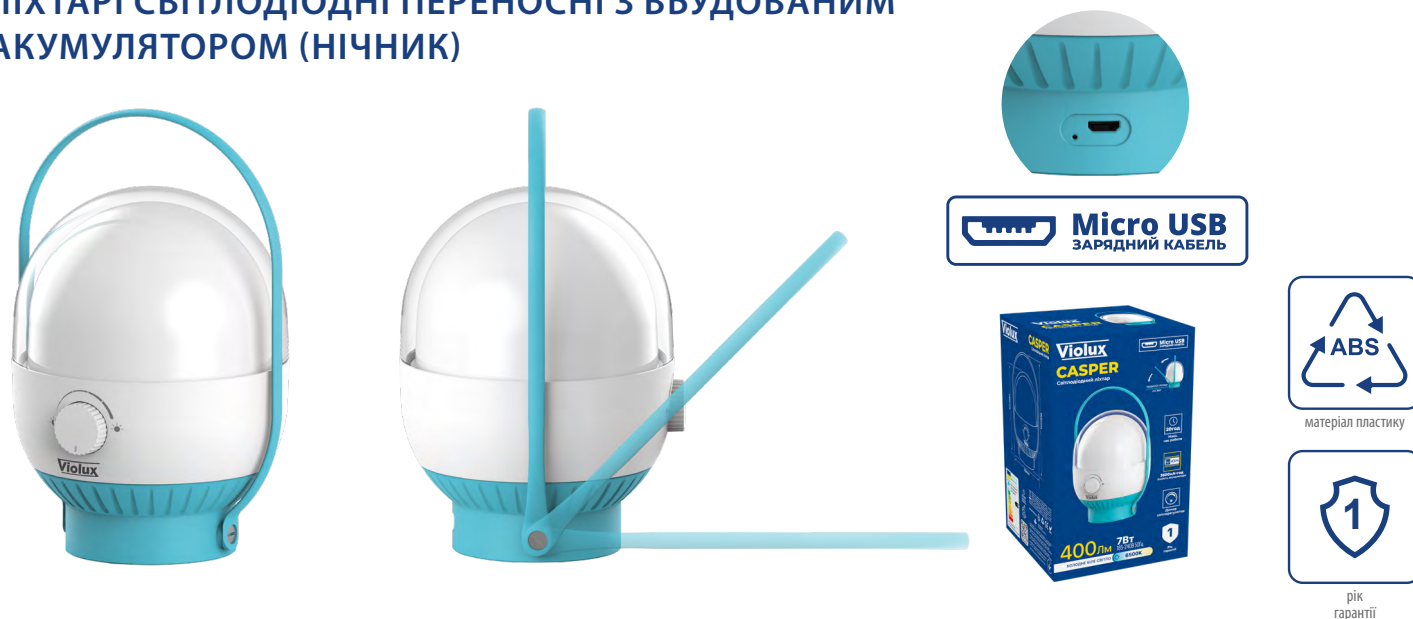

Код	Назва продукції	Потужність основного / бокового світла	Світловий потік основного світла	Ємність акумулятора	Тип акумулятора	Час автон. роботи, год	Тривалість повної підзарядки, год	Колір	Розмір, мм	Пакування: уп./кор.	PPC
360204	CASPER	7W	400Lm	3600 mAh	Li-Ion	3-20	6	блакитний	108x105x162	1/60	9,74\$





 3000K; 6000K вибір режиму колірної температури	 RA≥80 CRI	 PP+PS матеріал світильника	 IP20 ступінь захисту
 КНОПКА зміна колірної температури	 комфортне світло без пульсації	 1 рік гарантії	 20 000 годин ресурсу роботи світлодіодів

Код	Назва продукції	Потужність	Колірна температура	Напруга	Комплектація	Матеріал корпусу	Колір виробу	Розмір, мм	Пакування: уп./кор.	PPЦ
310101	CANDLE	0,8W	3000K 6000K	185-260V	перемикач	PP+PS	білий	97x43x85	1/288	1,89\$
310102	CANDLE						рожевий			1,89\$



 3000K; 6000K вибір режиму колірної температури	 RA≥80 CRI	 PP+PS матеріал світильника	 IP20 ступінь захисту
 КНОПКА зміна колірної температури	 комфортне світло без пульсації	 1 рік гарантії	 20 000 годин ресурсу роботи світлодіодів

Код	Назва продукції	Потужність	Колірна температура	Напруга	Комплектація	Матеріал корпусу	Колір виробу	Розмір, мм	Пакування: уп./кор.	PPЦ
310103	TEDDY	1,2W	3000K 6000K	185-260V	перемикач	PP+PS	рожевий	95x67x80	1/288	2,10\$
310104	TEDDY						блакитний			2,10\$



 6000K колірна температура	 RA≥80 CRI	 PP+PS матеріал світильника	 IP20 ступінь захисту
 SMART SENSOR світінковий сенсор	 комфортне світло без пульсації	 1 рік гарантії	 20 000 годин ресурсу роботи світлодіодів

Код	Назва продукції	Потужність	Колірна температура	Напруга	Комплектація	Спрацювання світінкового сенсора	Матеріал корпусу	Колір	Розмір, мм	Пакування: уп./кор.	PPЦ
310305	RIO	0,6W	6000K	185-260V	світінковий сенсор	<10 Lx	PP+PS	білий	65x72x62	1/480	2,10\$

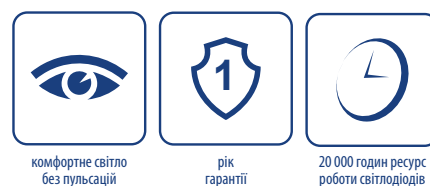

Код	Назва продукції	Потужність	Колірна температура	Напруга	Комплектація	Спрацювання світінкового сенсора	Матеріал корпусу	Колір	Розмір, мм	Пакування: уп./кор.	PPЦ
310301	SONIC	0,6W	6000K	185-260V	світінковий сенсор	<10 Lx	PP+PS	білий	85x82x75	1/270	1,58\$
310302	SONIC							рожевий			1,58\$
310303	SONIC							жовтий			1,58\$
310304	SONIC							блакитний			1,58\$

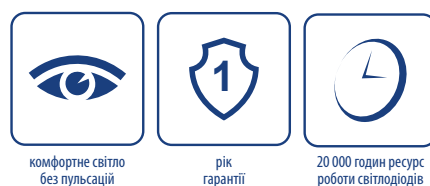

Код	Назва продукції	Потужність	Колірна температура	Напруга	Комплектація	Спрацювання світінкового сенсора	Матеріал корпусу	Колір	Розмір, мм	Пакування: уп./кор.	PPЦ
310306	HOMMY	0,6W	6000K	185-260V	світінковий сенсор	<10 Lx	PP+PS	рожевий	70x60x75	1/300	1,89\$
310307	HOMMY							блакитний			1,89\$

АРХІТЕКТУРНІ LED СВІТИЛЬНИКИ



Чому слід обрати **АРХІТЕКТУРНІ LED СВІТИЛЬНИКИ** ВІД ТМ VIOLUX?

- **сучасний** дизайн
- **зміна** кута освітлення (у моделі JOKER, ECLIPSE)
- **алюмінієвий** корпус (у моделі JOKER, ECLIPSE)
- **IP65** - ступінь захисту (у моделі JOKER, CUBE, ECLIPSE)
- **гарантія** 2 роки



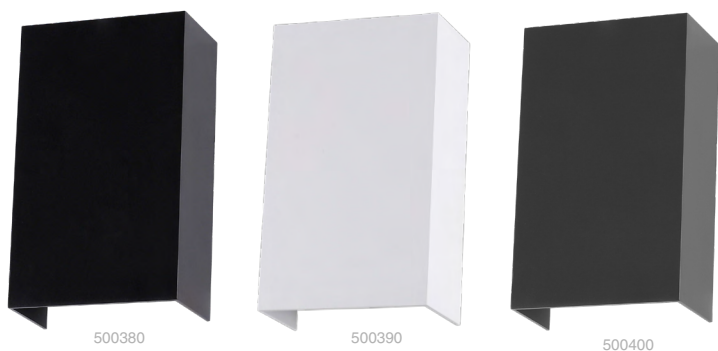

6 положень регулювання кута освітлення

 10°-120° кут розсіювання світла	 RA≥80 CRI	 30 000 годин ресурс	 від -25°C до +45°C робоча температура
 AL матеріал корпусу алюміній	 GLASS матеріал розсіювача скло	 IP65 ступінь захисту	 2 роки гарантії

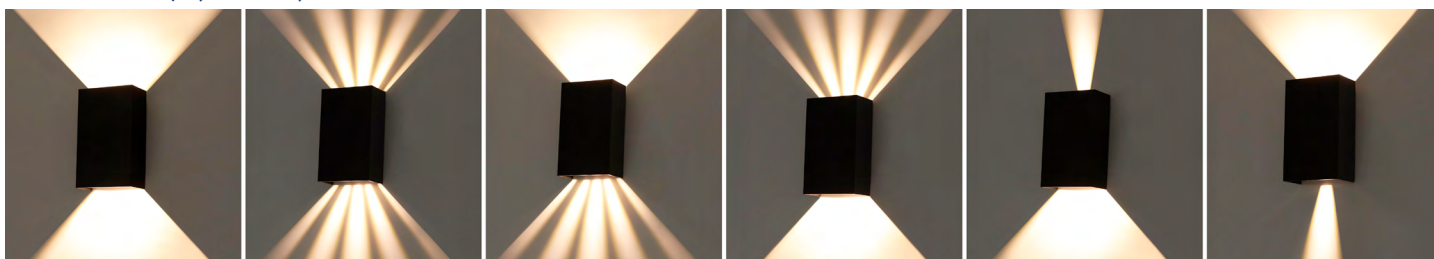

Код	Назва продукції	Потужність	Світловий потік	Колірна температура	Напруга	Кут розсіювання	Колір виробу	Розмір, мм	Пакування: уп/кор	PPC
500380	JOKER	10W	750Lm	4200K	160-265V	від 10° до 120°	чорний	150x92x50	1/20	18,48\$
500390	JOKER	10W	750Lm	4200K			білий			18,48\$
500600	JOKER	10W	750Lm	3000-4200-6500K			чорний			19,53\$ NEW
500610	JOKER	10W	750Lm	6500K			антрацит			19,53\$ NEW



 150° кут розсіювання світла	 RA≥80 CRI	 30 000 годин ресурс	 від -25°C до +45°C робоча температура
 PC полікарбонат	 PC полікарбонат	 IP65 ступінь захисту	 2 роки гарантії

Код	Назва продукції	Потужність	Світловий потік	Колірна температура	Напруга	Кут розсіювання	Колір виробу	Розмір, мм	Пакування: уп/кор	PPC
500430	CUBE	8W	600Lm	4200K	160-265V	150°	чорний	120x120x92	1/20	12,18\$



500440



500450

 150° кут розсіювання світла	 RA≥80 CRI	 30 000 годин ресурс	 від -25°C до +45°C робоча температура
 ABS матеріал корпусу ABS пластик	 PC полікарбонат	 IP44 ступінь захисту	 2 роки гарантії

Код	Назва продукції	Потужність	Світловий потік	Колірна температура	Напруга	Кут розсіювання	Колір виробу	Розмір, мм	Пакування: уп/кор	PPC
500440	ZEBRA-R	10W	750Lm	4200K	160-265V	150°	чорний	105x95x135	1/50	8,40\$
500450	ZEBRA-S	10W	750Lm	4200K			чорний			8,40\$

NEW

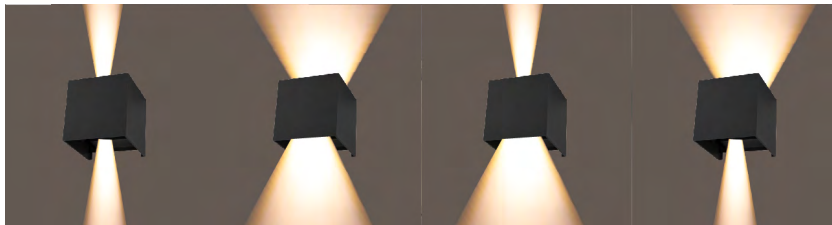

 0°-120° кут розсіювання світла	 RA≥80 CRI	 30 000 годин ресурс	 від -25°C до +45°C робоча температура
 AL матеріал корпусу алюміній	 GLASS матеріал розсіювача скло	 IP65 ступінь захисту	 2 роки гарантії

Код	Назва продукції	Потужність	Світловий потік	Колірна температура	Напруга	Кут розсіювання	Колір виробу	Розмір, мм	Пакування: уп/кор	PPЦ
500560	ECLIPSE-S	12W	530Lm	3000-4500-6500K	160-265V	від 0° до 120°	чорний	100x100x100	1/20	17,85\$ NEW
500570	ECLIPSE-S	12W	530Lm	3000-4500-6500K	160-265V	від 0° до 120°	антрацит	100x100x100	1/20	17,85\$ NEW

Зміна кольору відбувається за допомогою DIP перемикача, що розміщений біля блоку живлення.



C - Холодне біле світло
P - Нейтральне біле світло
W - Тепле біле світло

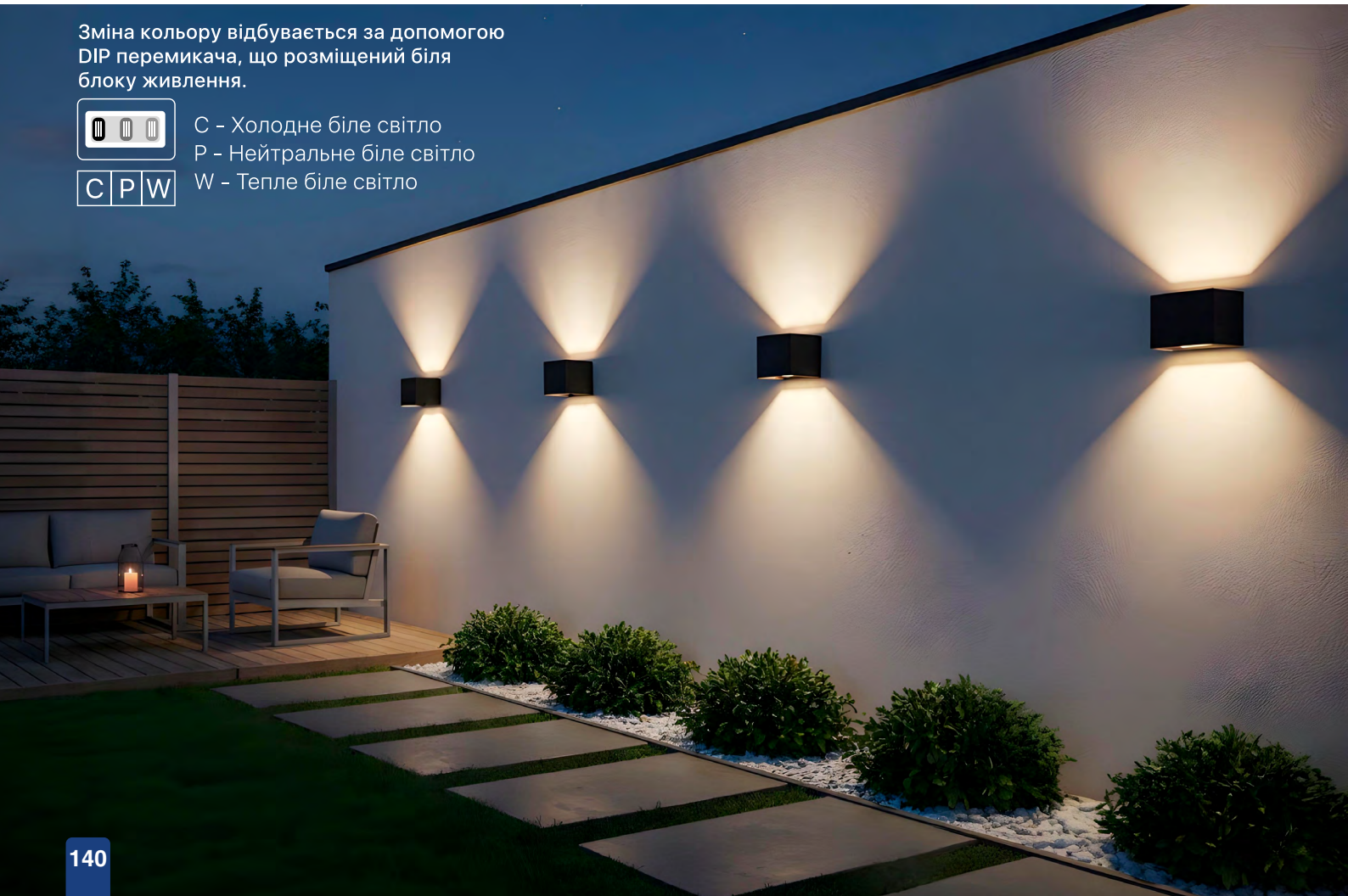

NEW

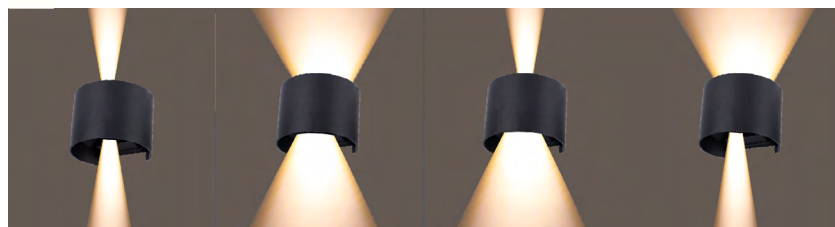

 0°-120° кут розсіювання світла	RA≥80 CRI	 30 000 годин ресурс	 від -25°C до +45°C робоча температура
AL матеріал корпусу алюміній	GLASS матеріал розсіювача скло	IP65 ступінь захисту	 роки гарантії

Код	Назва продукції	Потужність	Світловий потік	Колірна температура	Напруга	Кут розсіювання	Колір виробу	Розмір, мм	Пакування: уп/кор	PPЦ
500580	ECLIPSE-R	12W	530Lm	3000-4500-6500K	160-265V	від 0° до 120°	чорний	135x117x100	1/20	17,85\$ NEW
500590	ECLIPSE-R	12W	530Lm	3000-4500-6500K	160-265V	від 0° до 120°	антрацит			17,85\$ NEW

Зміна кольору відбувається за допомогою DIP перемикача, що розміщений біля блоку живлення.



C - Холодне біле світло
P - Нейтральне біле світло
W - Тепле біле світло





500290



500370



500310



500320



матеріал корпусу
алюміній



матеріал розсіювача
скло

Код	Назва продукції	Колір моделі	Потужність лампи	Тип цоколя	Напруга	Розмір, мм	Пакування: уп./кор.	РРЦ
500290	SPIDER-1D	чорний	35W	GU10	220-240V	80x89x68	1/20	8,82\$
500370	SPIDER-1D	антрацит						8,82\$
500310	SPIDER-2D	чорний	2x35W	GU10	220-240V	150x89x68	1/20	11,55\$
500320	SPIDER-2D	антрацит						11,55\$



500330



500340



ступінь захисту



матеріал корпусу
алюміній



матеріал розсіювача
скло

Код	Назва продукції	Колір моделі	Потужність лампи	Тип цоколя	Напруга	Розмір, мм	Пакування: уп./кор.	РРЦ
500330	POKER-2D	чорний	2x35W	GU10	220-240V	150x89x68	1/20	11,55\$
500340	POKER-2D	антрацит						11,55\$

АРХІТЕКТУРНІ СВІТИЛЬНИКИ

Violux



AL

матеріал корпусу
алюміній

IP54

ступінь захисту

GLASS

матеріал розсіювача
скло

Код	Назва продукції	Колір моделі	Потужність лампи	Тип цоколя	Напруга	Розмір, мм	Пакування: уп./кор.	PPC
500200	ARDEN-1D	чорний	35W	GU10	220-240V	110x95x150	1/20	11,97\$
500190	ARDEN-2D	чорний	2x35W			110x95x200		14,70\$

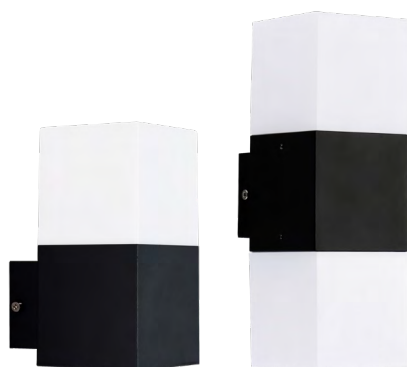
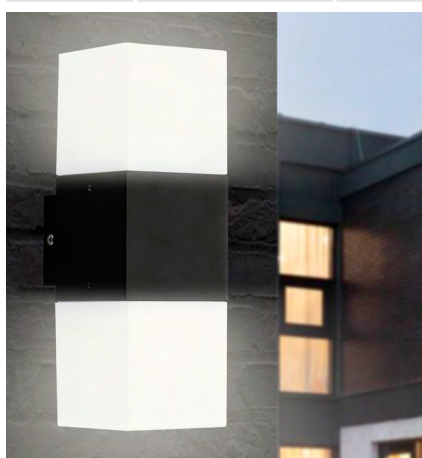

AL

матеріал корпусу
алюміній

IP54

ступінь захисту

ACRYLIC

матеріал розсіювача
акрил

Код	Назва продукції	Колір моделі	Потужність лампи	Тип цоколя	Напруга	Розмір, мм	Пакування: уп./кор.	PPC
500240	QUADRO-1D	чорний	11W	E27	220-240V	110x80x160	1/20	11,76\$
500250	QUADRO-2D	чорний	2x11W			110x80x240	1/10	14,70\$



IP54

ступінь захисту

AL

матеріал корпусу
алюміній

GLASS

матеріал розсіювача
скло

Код	Назва продукції	Колір моделі	Потужність лампи	Тип цоколя	Напруга	Розмір, мм	Пакування: уп./кор.	PPC
500460	TWIX-1D	чорний	40W	E27	220-240V	140x90x200	1/20	13,44\$
500470	TWIX-1D	антрацит						13,44\$
500350	TWIX-2D	чорний	2x40W			140x90x300	1/10	17,64\$
500360	TWIX-2D	антрацит						17,64\$

АВТОНОМНІ
НАСТІНІ СВІТИЛЬНИКИ

АЈАХ





Економія електроенергії
100%



Сонячна панель



Датчик руху



Змінний акумулятор



Ступінь ударостійкості



Ступінь захисту



Акумулятор



роки гарантії

Код	Назва продукції	Потіжність	Світловий потік	Колірна температура	Ємність батареї	Тип акумулятора	Час автон. роботи, год	Тривалість повної підзарядки, год	Розмір, мм	Пакування уп/кор	PPЦ
240101	AJAX-D	7W	700Lm	5000K	1 800 mAh	LiFePO4	3 год	15-24 год	210x113x109	1/20	NEW
240111	AJAX-E	5W	500Lm	5000K					250x120x66		NEW

100% АВТОНОМНА РОБОТА БЕЗ ПІДКЛЮЧЕННЯ ДО МЕРЕЖІ

Світильник оснащений сонячною панеллю 1,5 Вт та LiFePO₄ акумулятором на 1800 мА·год, що забезпечує повну незалежність від електромережі. Заряджається лише за 4–6 годин сонячного світла та працює до 3 годин у активному режимі — ідеальне рішення для зовнішнього освітлення без витрат на електроенергію.

КОМФОРТНЕ СВІТЛО БЕЗ МЕРЕХТІННЯ

Світловий потік 700 Лм або 500Лм з нейтральною температурою 5000K та індексом передачі кольору CRI ≥80 створює природне, приємне для очей освітлення. Коефіцієнт пульсацій ≤0,5% гарантує відсутність мерехтіння та комфорт навіть при тривалому використанні.

НАДІЙНІСТЬ ДЛЯ ЗОВНІШНІХ УМОВ

Корпус із ударостійкого ABS-пластику з класом захисту IP54 та ударостійкістю IK07 забезпечує стабільну роботу за температур від -20 до +45 °C. Світильник витримує вологу, пил та механічні впливи — оптимально для дворів, фасадів і терас.



ЛАНДШАФТНІ СВІТИЛЬНИКИ





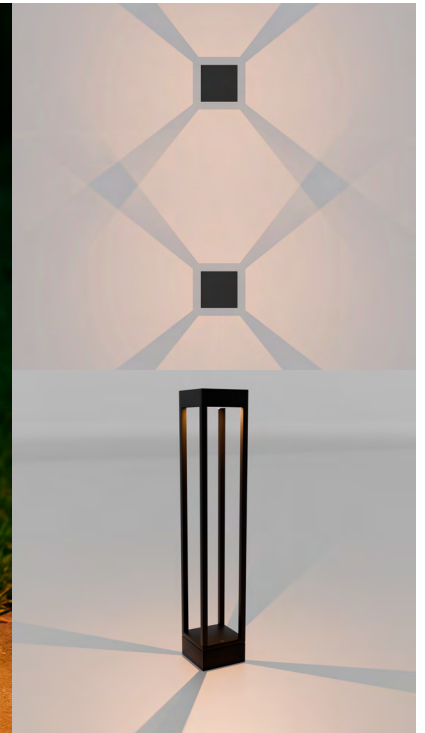

Код	Назва продукції	Потужність	Світловий потік	Колірна температура	Напруга	Кут розсіювання	Колір	Розмір, мм	Пакування уг/кор	РРЦ
500500	RADISSON	10W	600Lm	3000K	160-265V	180°	чорний	108x108x600	1/12	39,90\$



Код	Назва продукції	Потужність	Світловий потік	Колірна температура	Напруга	Кут розсіювання	Колір	Розмір, мм	Пакування уг/кор	РРЦ
500530	MARRIOTT	10W	600Lm	3000K	160-265V	90°	чорний	160x53x600	1/10	37,80\$



CRI



ступінь захисту



від -25°C до +45°C
робоча температура



матеріал корпусу
алюміній



матеріал розсіювача
скло



роки
гарантії

Код	Назва продукції	Потужність	Світловий потік	Колірна температура	Напруга	Кут розсіювання	Колір	Розмір, мм	Пакування уп/кор	РРЦ
500510	HYATT-R	12W	900Lm	3000K	160-265V	180°	чорний	150x150x600	1/6	42,00\$



CRI



ступінь захисту



від -25°C до +45°C
робоча температура



матеріал корпусу
алюміній



матеріал розсіювача
скло



роки
гарантії

Код	Назва продукції	Потужність	Світловий потік	Колірна температура	Напруга	Кут розсіювання	Колір	Розмір, мм	Пакування уп/кор	РРЦ
500520	HYATT-S	12W	900Lm	3000K	160-265V	180°	чорний	150x150x600	1/6	42,00\$





IP54

ступінь захисту

AL

матеріал корпусу
алюміній

GLASS

матеріал розсіювача
скло

Код	Назва продукції	Колір моделі	Потужність лампи	Тип цоколя	Напруга	Розмір, мм	Пакування уп/кор	PPЦ
500630	SENATOR-1D	чорний	40W	E27	220-240V	150x110x200	1/20	NEW
500640	SENATOR-2D	чорний	2x40W	E27	220-240V	150x110x300	1/10	NEW
500650	SENATOR-60	чорний	40W	E27	220-240V	110x110x600	1/5	NEW





IP54

ступінь захисту

AL

матеріал корпусу
алюміній

GLASS

матеріал розсіювача
скло

Код	Назва продукції	Колір моделі	Потужність лампи	Тип цоколя	Напруга	Розмір, мм	Пакування: уп./кор.	РРЦ
500260	CORSO-1D	чорний	40W	E27	220-240V	140x90x200	1/20	10,50\$
500270	CORSO-2D	чорний	2x40W			140x90x300	1/10	13,65\$
500280	CORSO-60	чорний	40W			132x90x600	1/6	25,20\$





IP54

ступінь захисту

AL

матеріал корпусу
алюміній

GLASS

матеріал розсіювача
скло

Код	Назва продукції	Колір моделі	Потужність лампи	Тип цоколя	Напруга	Розмір, мм	Пакування: уп./кор.	PPC
500210	TETRIS-S 1D	чорний	40W	E27	220-240V	150x90x200	1/20	14,70\$
500220	TETRIS-S 2D	чорний	2x40W			150x90x300	1/10	18,48\$
500230	TETRIS-S 60	чорний	40W			110x65x600	1/6	31,50\$



IP54

ступінь захисту

AL

матеріал корпусу
алюміній

GLASS

матеріал розсіювача
скло

Код	Назва продукції	Колір моделі	Потужність лампи	Тип цоколя	Напруга	Розмір, мм	Пакування: уп./кор.	PPC
500540	TETRIS-R 2D	чорний	2x40W	E27	220-240V	150x90x300	1/10	18,48\$
500550	TETRIS-R 60	чорний	40W			132x90x600	1/6	31,50\$



GLASS

матеріал розсіювача
скло

IP44

ступінь
захисту

AL

матеріал корпусу
алюміній

Код	Назва продукції	Колір	Потужність лампи	Тип цоколя	Напруга	Форма	Розмір, мм	Пакування: уп./кор.	PPЦ
500000	PRAG-D	антична бронза	60W	E27	220-240V	трапецієподібна	200x170x360	1/12	12,81\$
500010	PRAG-D	античний білий							12,81\$
500020	PRAG-D	чорний							12,81\$



GLASS

матеріал розсіювача
скло

IP44

ступінь
захисту

AL

матеріал корпусу
алюміній

Код	Назва продукції	Колір	Потужність лампи	Тип цоколя	Напруга	Форма	Розмір, мм	Пакування: уп./кор.	PPЦ
500030	PRAG-H	антична бронза	60W	E27	220-240V	трапецієподібна	200x170x360	1/12	12,81\$
500040	PRAG-H	античний білий							12,81\$





GLASS

матеріал розсіювача
скло

IP44

ступінь
захисту

AL

матеріал корпусу
алюміній

Код	Назва продукції	Колір	Потужність лампи	Тип цоколя	Напруга	Форма	Розмір, мм	Пакування: уп./кор.	PPЦ
500060	PARIS-D	антична бронза	60W	E27	220-240V	трапецієподібна	180x145x305	1/12	13,97\$
500070	PARIS-D	чорний							13,97\$



GLASS

матеріал розсіювача
скло

IP44

ступінь
захисту

AL

матеріал корпусу
алюміній

Код	Назва продукції	Колір	Потужність лампи	Тип цоколя	Напруга	Форма	Розмір, мм	Пакування: уп./кор.	PPЦ
500080	PARIS-H	антична бронза	60W	E27	220-240V	трапецієподібна	180x145x305	1/12	13,97\$
500090	PARIS-H	чорний							13,97\$

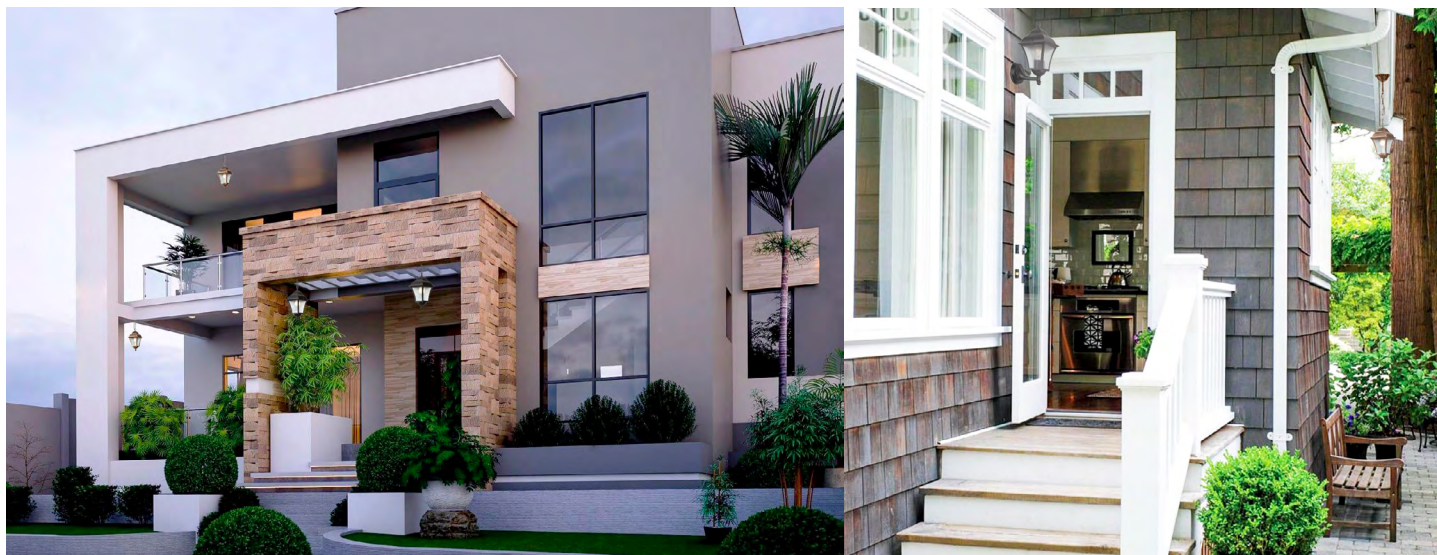



ЗРОБЛЕНО В УКРАЇНІ

PMMA
матеріал розсіювача поліметилметакрилат

IP44
ступінь захисту

Код	Назва продукції	Діаметр плафону, мм	Висота, мм	Колір плафону	Матеріал плафону /основи	Тип цоколя	Потужність лампи	Напруга	Пакування: уп./кор.	РРЦ
501120	SFERA призматична	Ø200	210	Золотий	PMMA+PP	E27	20W	220V	1/6	229,99 грн
502120	SFERA призматична			Бронзовий						229,99 грн
503120	SFERA призматична			Білий						229,99 грн
504120	SFERA призматична			Прозорий						187,99 грн
505120	SFERA призматична			Димчастий						229,99 грн



ЗРОБЛЕНО В УКРАЇНІ

PMMA
матеріал розсіювача поліметилметакрилат

IP44
ступінь захисту

Код	Назва продукції	Діаметр плафону, мм	Висота, мм	Колір плафону	Матеріал плафону /основи	Тип цоколя	Потужність лампи	Напруга	Пакування: уп./кор.	РРЦ
500110	SFERA	Ø160	165	білий	PMMA+PP	E27	20W	220V	1/6	167,99 грн
500120	SFERA	Ø200	210				20W		1/6	229,99 грн
500130	SFERA	Ø250	255				40W		1/2	329,99 грн
500140	SFERA	Ø300	305				60W		1/2	544,86 грн
500150	SFERA	Ø350	355				100W		1/2	956,29 грн
500160	SFERA	Ø400	410				150W		1/1	1 284,95 грн





Код	Назва продукції	Діаметр плафону, мм	Висота, мм	Розмір кронштейну, мм	Колір плафону	Матеріал плафону/основи	Тип цоколя	Потужність лампи	Напруга	Пакування: уп./кор.	РРЦ
500121	SFERA-D	Ø200	210	230x135	білий	PMMA+PP	E27	20W	220V	1/2	364,70 грн
500131	SFERA-D	Ø250	255	230x135	білий	PMMA+PC	E27	40W	220V	1/2	450,75 грн

АКСЕСУАРИ ДЛЯ САДОВО-ПАРКОВИХ СВІТИЛЬНИКІВ



Код	Назва продукції	Комплектація з SFERA	Розмір, мм	Матеріал основа / опора	Пакування, уп/кор	РРЦ
500300	Основа під опору Ø63	Ø160-300	80x168	ABS пластик	1/20	84,00 грн
500301	Опора 60см (без основи)		600x63	пластикат	1/20	179,99 грн
500302	Опора 100см (без основи)		1000x63	пластикат	1/1	283,99 грн
500303	Опора 120см (без основи)		1200x63	пластикат	1/1	329,99 грн



ДАТЧИКИ РУХУ

інфрачервоні

Чому слід обрати

ДАТЧИКИ РУХУ

від ТМ VIOLUX?

- **IP44 - IP21** ступінь пиловолого захисту
- **Широкий** вибір моделей
- **Гнучкі** налаштування чутливості
- **Гарантія** 2 роки



ДАТЧИКИ СВІТЛА

фотометричні

Чому слід обрати

ДАТЧИКИ СВІТЛА

від ТМ VIOLUX?

- **IP44** ступінь пиловолого захисту
- **Широкий** вибір моделей
- **Гарантія** 2 роки



ІНФРАЧЕРВОНІ ДАТЧИКИ РУХУ



950103
950112



950109
950111



950101



950104



Затримка часу



Регулювання освітлення



роки гарантії



950105



950102



950110

Код	Назва продукції	Номинальне навантаження до енергозберігаючих ламп (220V/AC)	Номинальне навантаження до ламп розжарювання (220V/AC)	Кут виявлення	Дистанція виявлення	Чутливість до навколишнього освітлення	Затримка часу	Рекомендована висота монтажу	Ступінь пиловологозахисту	Розмір, мм	Пакування: уп./кор.	PPC
950103	VS01 білий	300W	1200W	360°	мак 6м	10-2000Lux	10с-7хв	2,2-4м	IP21	Ø115x55	1/50	7,14\$
950112	VS01 чорний	300W	1200W	360°	мак 6м	10-2000Lux	10с-7хв	2,2-4м	IP21	Ø115x55	1/50	7,14\$
950109	VS05 білий	300W	1200W	360°	мак 6м	10-2000Lux	10с-7хв	2,2-4м	IP21	Ø88x49,5	1/50	7,14\$
950111	VS05 чорний	300W	1200W	360°	мак 6м	10-2000Lux	10с-7хв	2,2-4м	IP21	Ø88x49,5	1/50	7,14\$
950101	VS04	100W	не призначений	360°	мак 6м	10-2000Lux	10с-7хв	2,2-4м	IP21	Ø75x18	1/100	6,09\$
950104	VS03 білий	400W	800W	180°	мак 12м	10-2000Lux	10с-7хв	1,8-2,4м	IP44	77x70x55	1/100	7,56\$
950105	VS03 чорний	400W	800W	180°	мак 12м	10-2000Lux	10с-7хв	1,8-2,4м	IP44	77x70x55	1/100	7,56\$
950102	VS02	100W	не призначений	120°, 360°	мак 10м	10-2000Lux	10с-7хв	1,8-2,5м	IP21	55x44x35	1/100	6,30\$
950110	VS06	200W	200W	160°	мак 9м	10-2000Lux	10с-7хв	1,0-1,8м	IP21	79x79x50,5	1/100	7,77\$

ФОТОМЕТРИЧНІ ДАТЧИКИ ОСВІТЛЕННЯ



950106



950107



950108



Фотодатчик

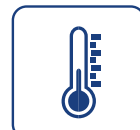

від -20 °C до +45 °C
робоча температура



роки гарантії

Код	Назва продукції	Номинальне навантаження	Номинальне навантаження	Чутливість до навколишнього освітлення	Напруга	Ступінь пиловологозахисту	Розмір, мм	Пакування: уп./кор.	PPC
950106	VPS10	6A	1320W	<10Lx (увімк.) >40Lx (вимк.)	230V	IP44	91x46x46	1/100	2,84\$
950107	VPS11	10A	2200W	<10-100Lx (увімк.) >40-250Lx (вимк.)			142,5x76,5x61,5	1/100	3,78\$
950108	VPS12	25A	5500W	<10-50Lx (увімк.) >50-100Lx (вимк.)			131x70,5x78,5	1/50	5,46\$

ЗРОБІТЬ СВОЄ ЛІТО
ЯСКРАВИМ ТА БЕЗПЕЧНИМ
З ПОМАРАНЧЕВИМИ
ПОДОВЖУВАЧАМИ VIOLUX



ЯСКРАВИЙ
ПОМАРАНЧЕВИЙ
КОЛІР ЗАБЕЗПЕЧУЄ
ВИДИМІСТЬ
ПРИ
БУДЬ-ЯКИХ
УМОВАХ.



НАШІ ПОМАРАНЧЕВІ ПОДОВЖУВАЧІ СТАНУТЬ
НАДІЙНИМИ ПОМІЧНИКАМИ В БУДИНКУ,
НА ДАЧІ, У ГАРАЖІ ЧИ НА РОБОЧОМУ МІСЦІ.



ПОДОВЖУВАЧІ ПОМАРАНЧЕВІ, ЧОРНИЙ

Violux

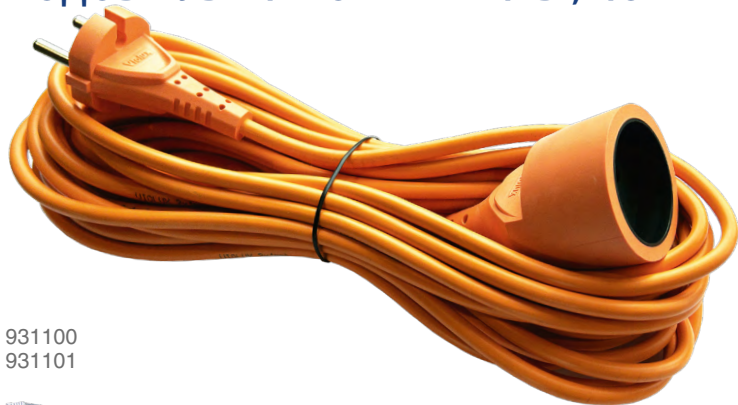

931100
931101



931150
931200
931250
931300
931151
931201
931251
931301



931102
931152
931202
931252
931302



латунна контактна група



250В 16А

Код	Назва продукції	К-сть входів	Довжина проводу	Січення проводу, мм	Макс. робоча напруга	Макс. навантаження	Допустима сила струму	Пакування: уп./кор.	РРЦ
931100	Подовжувач помаранчевий	1	10		230V/50Hz	3,3kW	15A	1/16	377,07 грн
931150	Подовжувач помаранчевий	1	15					1/10	499,81 грн
931200	Подовжувач помаранчевий	1	20	2x1				1/10	622,20 грн
931250	Подовжувач помаранчевий	1	25					1/10	752,91 грн
931300	Подовжувач помаранчевий	1	30					1/8	865,39 грн
931101	Подовжувач помаранчевий	1	10					1/12	543,41 грн
931102	Подовжувач чорний	1	10			1/12	543,41 грн		
931151	Подовжувач помаранчевий	1	15			1/10	746,61 грн		
931152	Подовжувач чорний	1	15			1/10	746,61 грн		
931201	Подовжувач помаранчевий	1	20	2x1,5		3,96kW	18A	1/8	949,84 грн
931202	Подовжувач чорний	1	20					1/8	949,84 грн
931251	Подовжувач помаранчевий	1	25					1/6	1 152,17 грн
931252	Подовжувач чорний	1	25					1/6	1 152,17 грн
931301	Подовжувач помаранчевий	1	30					1/6	1 359,86 грн
931302	Подовжувач чорний	1	30		1/6			1 359,86 грн	



Код	Назва продукції	К-сть входів	К-ть в уп., шт.	К-сть в ящ., шт.	Макс.робоча напруга	Макс. навантаження	Допустима сила струму	РРЦ
930600	Вилка каучук пряма 16А		25	200				1,02\$
930620	Вилка каучук кутова з вушком 16А		50	400				1,12\$
930630	Розетка каучук переносна 1-на. з кришкою IP44	1	18	144				1,22\$
930690	Розетка каучук 1-на б/з з кришкою IP44	1	1	36				1,52\$
930640	Розетка каучук 1-на з/з з кришкою IP44	1	1	36				1,83\$
930700	Розетка каучук 2-на б/з з кришкою IP44	2	1	30	240V/50Hz	3,5kW	16А	2,84\$
930650	Розетка каучук 2-на з/з з кришкою IP44	2	1	30				3,25\$
930710	Розетка каучук 3-на б/з з кришкою IP44	3	1	25				3,76\$
930660	Розетка каучук 3-на з/з з кришкою IP44	3	1	25				4,26\$
930720	Розетка каучук 4-на б/з з кришкою IP44	4	1	10				4,87\$
930730	Розетка каучук 4-на з/з з кришкою IP44	4	1	10				5,48\$
930670	Вилка каучук трифазна 25А		16	128				2,60\$
930680	Розетка каучук трифазна переносна 1-на. з кришкою IP44 25А	1	1	96	380V/50Hz	5,5kW	25А	2,92\$





933052
933072
933102
933152



934052
934102
934152



ЗРОБЛЕНО
В УКРАЇНІ



латунна контактна група



230В 18А

Код	Назва продукції	К-сть входів	Довжина проводу	Січення проводу, мм	Макс. робоча напруга	Макс. навантаження	Допустима сила струму	Пакування: уп./кор.	РРЦ
933052	Подовжувач каучоковий	3	5	2x1	230V/50Hz	3,3kW	15A	1/12	454,78 грн
933072	Подовжувач каучоковий	3	7					1/10	529,97 грн
933102	Подовжувач каучоковий	3	10					1/8	653,52 грн
933152	Подовжувач каучоковий	3	15					1/5	842,41 грн
934052	Подовжувач каучоковий	4	5	2x1,5	3,96kW	18A	1/8	507,60 грн	
934102	Подовжувач каучоковий	4	10				1/6	704,55 грн	
934152	Подовжувач каучоковий	4	15				1/5	907,76 грн	





Код	Назва продукції	К-сть входів	К-сть в уп., шт.	Колір	К-сть в ящ., шт.	Максимальна робоча напруга	Максимальне навантаження	Допустима сила струму	PPC
910140	Колодка 2вх. б/з.	2	1	білий	50	240V/50Hz	3,5kW	10-16A	1,77\$
910150	Колодка 3вх. б/з.	3	1	білий	36				2,23\$
910180	Колодка 3вх. б/з.	3	1	чорний	40				2,23\$
910160	Колодка 4вх. б/з.	4	1	білий	30				2,74\$
910130	Колодка 2вх. б/з. з вим.	2	1	білий	45				3,02\$
910300	Колодка 2вх. б/з. з вим.	2	1	чорний	45				3,02\$
910170	Колодка 3вх. б/з. з вим.	3	1	білий	36				3,45\$
910270	Колодка 3вх. б/з. з вим.	3	1	чорний	36				3,45\$
910260	Колодка 4вх. б/з. з вим.	4	1	білий	30	4,36\$			

ПОДОВЖУВАЧІ БЕЗ ЗАЗЕМЛЕННЯ



Код	Назва продукції	К-сть входів	Довжина проводу	Січення проводу, мм	К-сть в уп., шт.	Колір	К-сть в ящ., шт.	Макс. робоча напруга	Максимальне навантаження	Допустима сила струму	PPC
920610	Подовжувач б/з	1	5м		1	білий	24	240V/50Hz	3,5kW	16A	6,09\$
920620	Подовжувач б/з	1	10м		1	білий	15				8,93\$
920460	Подовжувач б/з	2	2м		1	білий	20				4,57\$
920380	Подовжувач б/з	2	3м		1	білий	18				5,38\$
920470	Подовжувач б/з	2	5м		1	білий	15				6,80\$
920330	Подовжувач б/з	3	2м		1	білий	20				5,08\$
920340	Подовжувач б/з	3	3м		1	білий	18				5,89\$
920480	Подовжувач б/з	3	3м		1	чорний	18				5,89\$
920350	Подовжувач б/з	3	5м		1	білий	15				7,31\$
920490	Подовжувач б/з	3	5м		1	чорний	15				7,31\$
920390	Подовжувач б/з	3	7м		1	білий	12				8,93\$
920392	Подовжувач б/з	3	7м		1	чорний	12				8,42\$
920400	Подовжувач б/з	3	10м		1	білий	10				11,37\$
920402	Подовжувач б/з	3	10м		1	чорний	10				10,76\$
920550	Подовжувач б/з	4	2м	2x1	1	білий	16				5,58\$
920360	Подовжувач б/з	4	3м		1	білий	15				6,50\$
920370	Подовжувач б/з	4	5м		1	білий	15				8,12\$
920461	Подовжувач б/з, з вим.	2	2м		1	білий	20				6,50\$
920381	Подовжувач б/з, з вим.	2	3м		1	білий	18				7,31\$
920382	Подовжувач б/з, з вим.	2	3м		1	чорний	18				6,90\$
920471	Подовжувач б/з, з вим.	2	5м		1	білий	15				8,73\$
920472	Подовжувач б/з, з вим.	2	5м		1	чорний	15				8,32\$
920341	Подовжувач б/з, з вим.	3	3м		1	білий	18				7,61\$
920342	Подовжувач б/з, з вим.	3	3м		1	чорний	18				7,61\$
920351	Подовжувач б/з, з вим.	3	5м		1	білий	15				9,24\$
920352	Подовжувач б/з, з вим.	3	5м		1	чорний	15				9,24\$
920551	Подовжувач б/з, з вим.	4	2м		1	білий	16				7,92\$
920361	Подовжувач б/з, з вим.	4	3м		1	білий	15				8,53\$
920371	Подовжувач б/з, з вим.	4	5м		1	білий	15	9,95\$			

КОЛОДКИ ДЛЯ ПОДОВЖУВАЧІВ З ЗАЗЕМЛЕННЯМ

910190 910200 910240 910210 910250 910220 910230



Violux

made in
TURKEY

зроблено в Туреччині

Код	Назва продукції	К-сть входів	К-сть в уп., шт.	Колір	К-сть в ящ., шт.	Максимальна робоча напруга	Максимальне навантаження	Допустима сила струму	PPЦ
910190	Колодка 2 входи з/з	2	1	білий	50	240V/50Hz	3,9kW	18A	2,25\$
910200	Колодка 3 входи з/з	3	1	білий	40				2,90\$
910280	Колодка 3 входи з/з	3	1	чорний	40				2,90\$
910240	Колодка 3 входи з/з з вим	3	1	білий	40				4,26\$
910290	Колодка 3 входи з/з з вим	3	1	чорний	40				4,26\$
910210	Колодка 4 входи з/з	4	1	білий	30				3,86\$
910250	Колодка 4 входи з/з з вим	4	1	білий	30				4,97\$
910220	Колодка 6 входів з/з	6	1	білий	20				16A
910230	Колодка 6 входів з/з з вим	6	1	білий	20			17A	6,60\$

ПОДОВЖУВАЧІ З ЗАЗЕМЛЕННЯМ

920530
920540
920560

920430
920440
920450

920410
920420

920570
920580
920590

920500
920510
920520



ЗРОБЛЕНО В УКРАЇНІ

Код	Назва продукції	К-сть входів	Довжина проводу	Січення проводу, мм	К-сть в уп., шт.	К-сть в ящ., шт.	Макс. робоча напруга	Максимальне навантаження	Допустима сила струму	PPЦ
920530	Подовжувач з/з	2	2м	3x1	1	20	240V/50Hz	3,5kW	16A	5,89\$
920540	Подовжувач з/з	2	3м		1	18				6,90\$
920560	Подовжувач з/з	2	5м		1	15				9,24\$
920430	Подовжувач з/з	3	2м		1	20				6,62\$
920440	Подовжувач з/з	3	3м		1	18				7,67\$
920442	Подовжувач з/з (чорний)	3	3м		1	18				7,31\$
920450	Подовжувач з/з	3	5м		1	15				9,74\$
920452	Подовжувач з/з (чорний)	3	5м		1	15				9,34\$
920410	Подовжувач з/з з вимикачем	3	3м		1	18				9,74\$
920420	Подовжувач з/з з вимикачем	3	5м		1	15				11,57\$
920570	Подовжувач з/з	4	2м	1	16	7,51\$				
920580	Подовжувач з/з	4	3м	1	15	8,53\$				
920590	Подовжувач з/з	4	5м	1	15	10,88\$				
920500	Подовжувач з/з	6	3м	1	12	10,35\$				
920510	Подовжувач з/з	6	5м	1	10	13,20\$				
920600	Подовжувач з/з з вимикачем	6	3м	1	10	12,59\$				
920520	Подовжувач з/з з вимикачем	6	5м	1	10	14,62\$				

ПРОВІД МЕРЕЖЕВИЙ З ВИЛКОЮ БЕЗ ЗАЗЕМЛЕННЯ



ЗРОБЛЕНО В УКРАЇНІ

Код	Назва продукції	Довжина проводу	Січення проводу	К-сть шт в упаковці	К-сть в ящику	Мах робоча напруга	Мах навантаження	Допустима сила струму	PPЦ				
920630	Провід з вилкою б/з	1,5м	2x1	1	30	240V/50Hz	3,5kW	16A	2,03\$				
920632	Провід з вилкою б/з (чорний)	1,5м		1					1,83\$				
920631	Провід з вилкою б/з	2м		1					2,33\$				
920633	Провід з вилкою б/з (чорний)	2м		1					2,03\$				
920640	Провід з вилкою з/з	1,5м	3x1	1					30	240V/50Hz	3,5kW	16A	2,64\$
920642	Провід з вилкою з/з (чорний)	1,5м		1									2,33\$
920641	Провід з вилкою з/з	2м		1									3,05\$
920643	Провід з вилкою з/з (чорний)	2м		1									2,64\$



Код	Назва продукції	К-ть в уп., шт.	К-сть в ящ., шт.	Макс. робоча напруга	Макс. навантаження	Допустима сила струму	PPЦ
940700	Вилка б/з біла	100	800	240V/50Hz	2,2kW	10A	0,65\$
940710	Вилка з/з кутова "L" біла	50	400		3,5kW	16A	0,89\$
940820	Вилка з/з кутова "L" чорна	50	400		3,5kW	16A	0,89\$
940720	Вилка з/з біла	50	400		3,5kW	16A	0,91\$
940730	Вилка з/з з ручкою біла	50	400		3,5kW	16A	0,91\$
940740	Розетка переносна з/з штепсельна	30	240		3,5kW	16A	0,97\$
940780	П'ятерник 5 гнізд без заземлення	60	480		2,2kW	10A	0,89\$
940800	Трійник 3 гнізда з заземленням	1	30		3,5kW	16A	2,64\$
940750	Перехідник з заземленням	50	400		3,5kW	16A	1,42\$
940760	Вимикач навісний (для бра) білий	160	1280		1,3kW	6A	0,81\$
940810	Вимикач навісний (для бра) чорний	160	1280	1,3kW	6A	0,81\$	

ПАТРОНИ



Код	Назва продукції	Макс. робоча напруга	Макс. навантаження	Допустима сила струму	Матеріал контактної групи	Матеріал корпусу	Довжина проводу	PPЦ
950001	Патрон E14 VL260 білий	230V/50Hz	3,5kW	16A	латунь	ABS пластик		0,23\$
950005	Патрон E27 VL258 білий					ABS пластик		0,32\$
950016	Патрон E27 VL258 чорний					ABS пластик		0,32\$
950002	Патрон E14 люстровий VL259 білий					ABS пластик		0,29\$
950006	Патрон E27 люстровий VL257 білий					ABS пластик		0,42\$
950003	Патрон E14 люстровий VL268 бакеліт чорний					бакеліт		0,46\$
950004	Патрон E27 люстровий VL269 бакеліт чорний					бакеліт		0,50\$
950007	Патрон MR16 G4/6.35 VL264					кераміка	0,15м	0,21\$
950008	Патрон MR16 GU10 VL265					кераміка	0,15м	0,32\$
950017	Патрон перехідник з E14 на E27 VL270 білий					ABS пластик		0,44\$
950018	Патрон перехідник з E27 на E14 VL271 білий	ABS пластик		0,38\$				
950020	Патрон перехідник з E40 на E24 VL272 білий	ABS пластик		0,53\$				
950019	Патрон E27 пластик + 180мм 2x0,75 провід VL 280 чорний	ABS пластик	0,18м	0,80\$				

БОКСИ ПЛАСТИКОВІ ДЛЯ АВТОМАТИЧНИХ ВИМИКАЧІВ

Violux



зроблено в Туреччині



шина нульова

Код	Назва продукції	К-сть модулів	Тип	Ширина х висота х глибина, мм	К-сть в ящ., шт.	РРЦ
900032	Бокс пластиковий для автоматичних вимикачів	6	накладний	181x140x100	30	5,26\$
900022	Бокс пластиковий для автоматичних вимикачів	6	вбудований	181x140x101	30	5,26\$
900052	Бокс пластиковий для автоматичних вимикачів	9	накладний	240x165x100	30	6,76\$
900042	Бокс пластиковий для автоматичних вимикачів	9	вбудований	240x165x101	30	6,76\$
900072	Бокс пластиковий для автоматичних вимикачів	12	накладний	307x207x102	20	8,77\$
900062	Бокс пластиковий для автоматичних вимикачів	12	вбудований	307x207x101	20	8,77\$
900092	Бокс пластиковий для автоматичних вимикачів	16	накладний	240x277x101	20	11,61\$
900082	Бокс пластиковий для автоматичних вимикачів	16	вбудований	240x277x101	20	11,61\$
900112	Бокс пластиковий для автоматичних вимикачів	24	накладний	307x339x101	10	16,48\$
900102	Бокс пластиковий для автоматичних вимикачів	24	вбудований	307x339x101	10	16,48\$
900132	Бокс пластиковий для автоматичних вимикачів	36	накладний	360x471x101	10	21,48\$
900122	Бокс пластиковий для автоматичних вимикачів	36	вбудований	360x471x101	10	21,48\$





Код	Назва продукції
99991	Каталог 2025
000097586	Каталог VIOLUX 2025 магнітні трекові системи UST (буклет)
000097887	Каталог VIOLUX 2025 світильники стельові + SMART 44ст
0000101700	Каталог VIOLUX 2026 світильники точкові 31ст



Код	Назва продукції
63635	Вітрівка кобальт М
63634	Вітрівка кобальт L
63633	Вітрівка кобальт XL
63637	Вітрівка кобальт XXL

Код	Назва продукції
42067	Кепка



Код	Назва продукції
98485	Футболка NavyBlue S
98486	Футболка NavyBlue M
98487	Футболка NavyBlue L
98488	Футболка NavyBlue XL
98489	Футболка NavyBlue XXL
94305	Футболка NavyBlue XXXL

Код	Назва продукції
99930	Жилет S
99931	Жилет M
99935	Жилет L
99932	Жилет XL
99933	Жилет XXL
99934	Жилет XXXL



Код	Назва продукції
99991	Ручка
36726	Блокнот В6 50 арк



Код	Назва продукції
42067	Рушник махровий синій



Код	Назва продукції
38831	Банер



Код	Назва продукції
41186	Парасоля складана
41186	Батарея мобільна PowerBank 10000mAh



Код	Назва продукції
89349	Стійка чорна 1850x500мм 35 гачків+корзина
39188	Стенд під LED Smart світильники КУБ 1800x530мм

* Забезпечуємо B2B-клієнтів торговим обладнанням (стенди, банери) з індивідуальним дизайном для ефективного презентації продукції в точках продажу.

ІНСТРУКЦІЯ ДЛЯ ПУЛЬТА КЕРУВАННЯ СВІТЛОДІОДНИМИ SMART СВІТИЛЬНИКАМИ: COSMO, DELTA, MILAN, HELIX

Violux

- 1 ВВИМКНЕННЯ
- 2 ЗБІЛЬШЕННЯ ЯСКРАВОСТІ СВІТЛА
- 3 ЗМІНЕННЯ КОЛІРНОЇ ТЕМПЕРАТУРИ СВІТИЛЬНИКА >6000К
- 4 ВИБІР КОЛІРНОЇ ТЕМПЕРАТУРИ СВІТЛА
- 5 РЕЖИМ НІЧНИКА
- 6 ВИМКНЕННЯ
- 7 ЗМІНЕННЯ КОЛІРНОЇ ТЕМПЕРАТУРИ СВІТЛА >3000К
- 8 «SETUP» З'ЄДНАННЯ ПУЛЬТА ЗІ СВІТИЛЬНИКОМ, ВІД'ЄДНАННЯ ПУЛЬТА ВІД СВІТИЛЬНИКА
- 9 ЗМЕНШЕННЯ ЯСКРАВОСТІ СВІТЛА
- 10 ВИБІР ЯСКРАВОСТІ СВІТЛА
- 11 ТАЙМЕР

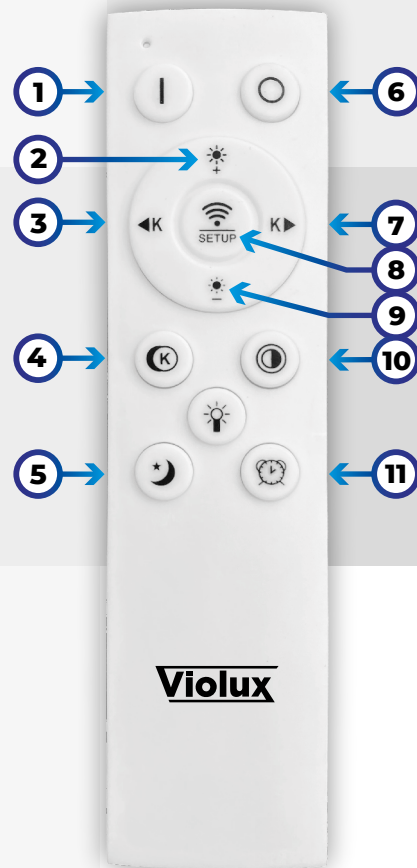

ІНСТРУКЦІЯ ДЛЯ ПУЛЬТА КЕРУВАННЯ СВІТЛОДІОДНИМИ SMART СВІТИЛЬНИКАМИ: SPINER, TRIO, PHANTOM, DOMINO, DOMINO-P, INFINITY, MATRIX, OREO, OXFORD, KOLIZEY, DARTS

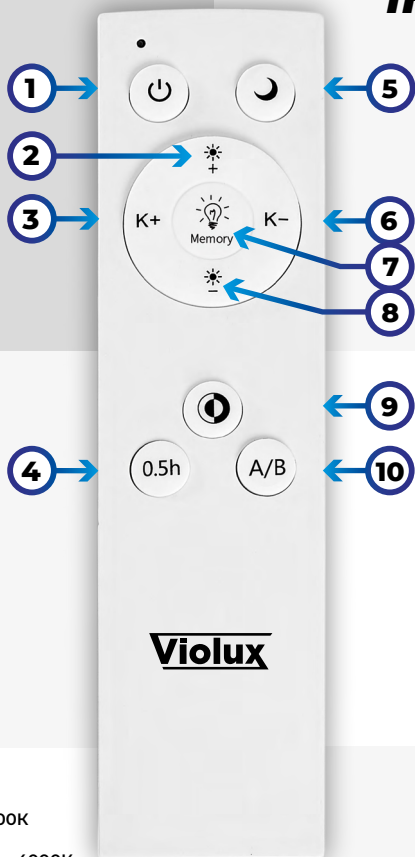

- 1 УВИМКНУТИ / ВИМКНУТИ
- 2 ЗБІЛЬШЕННЯ ЯСКРАВОСТІ СВІТЛА
- 3 ЗБІЛЬШЕННЯ КОЛІРНОЇ ТЕМПЕРАТУРИ >5000К
- 4 ТАЙМЕР
- 5 РЕЖИМ НІЧНИКА
- 6 ЗМЕНШЕННЯ КОЛІРНОЇ ТЕМПЕРАТУРИ <3000К
- 7 ЗБЕРЕЖЕННЯ НАЛАШТУВАННЯ
- 8 ЗМЕНШЕННЯ ЯСКРАВОСТІ СВІТЛА
- 9 ФІКСОВАНИЙ РЕЖИМ КОЛІРНОЇ ТЕМПЕРАТУРИ 4000К
- 10 НАЛАШТУВАННЯ СВІТИЛЬНИКА (ЗМІНА КАНАЛІВ ОСВІТЛЕННЯ)

6000K
5000K
4000K
3000K

LED ЛАМПИ

QUANTUM	14-17 ст.
BASIS	18-21 ст.
FILAMENT	22-25 ст.
ГІРЛЯНДА CLASSIC	25 ст.

ВИСОКОПОТУЖНІ LED ЛАМПИ

SPARK, TORNADO	26-27 ст.
----------------------	-----------

ЛІНІЙНІ LED ЛАМПИ T8

VL-T8-10W	27 ст.
-----------------	--------

LED СВІТИЛЬНИКИ ЛІНІЙНІ ВОЛОГОЗАХИЩЕНІ

NEMO, NEPTUN	28-29 ст.
--------------------	-----------

АВАРІЙНІ LED СВІТИЛЬНИКИ

EXIT-18L, PHENIX	29 ст.
------------------------	--------

LED СВІТИЛЬНИКИ ЛІНІЙНІ

LINE, FIT-X, FIT, PITON-X, PITON	30-31 ст.
----------------------------------------	-----------

LED СВІТИЛЬНИКИ ПАНЕЛІ

ACURA, VENUS, ANGEL-PC, ANGEL-AL, Рамка накладного монтажу для LED PANEL	32-33 ст.
--------------------------------------------------------------------------------------	-----------

МАГІСТРАЛЬНІ СВІТИЛЬНИКИ

NAVI, та аксесуари для світильників	34 ст.
-------------------------------------------	--------

СВІТЛОДІЮДНІ ПІДВІСНІ СВІТИЛЬНИКИ

FALCON	35 ст.
--------------	--------

LED ПРОЖЕКТОРИ

CARBON, CARBON-S, NORD, NORD білий, NORD-S, RAY, HAMMER, HERMES	36-39 ст.
--------------------------------------------------------------------------	-----------

СВІТЛОДІЮДНИЙ КОНСОЛЬНИЙ ВУЛИЧНИЙ СВІТИЛЬНИК

CONCORD	40-41 ст.
---------------	-----------

LED СВІТИЛЬНИКИ НАСТІННО-СТЕЛЬОВІ

ATOM UA, ATOM UA MW sensor, POLO UA, POLO UA MW sensor, ДСП UA, ДСП UA MW sensor, ELIPSE UA, ELIPSE UA MW sensor, ELIPSE, ATOM, ATOM sensor, NEO	42-47 ст.
-----------------------------------------------------------------------------------------------------------------------------------------------------------------	-----------

ВБУДОВАНІ ГІПСОВІ СВІТИЛЬНИКИ

AMBER, MORION-R, MORION-2L, DOLOMIT-R, DOLOMIT-S, DOLOMIT-2L	48-49 ст.
-----------------------------------------------------------------------	-----------

НАКЛАДНІ ТОЧКОВІ СВІТИЛЬНИКИ

CAPRI, MANHATTAN-L, VEGAS, GENEVA, DELI, LION, MARSEILLE	50-53 ст.
-------------------------------------------------------------------	-----------

ВБУДОВАНІ ТОЧКОВІ СВІТИЛЬНИКИ IP44

NAPOLI-R, NAPOLI-S, IBIZA-R, IBIZA-S	54-55 ст.
--------------------------------------------	-----------

ВБУДОВАНІ ТОЧКОВІ СВІТИЛЬНИКИ IP44

MONACO, RIO, BORDO, PALERMO, TORINO, AMSTERDAM, TOKIO, TORONTO	56-58 ст.
-------------------------------------------------------------------------	-----------

LED ПАНЕЛІ ВБУДОВАНІ / НАКЛАДНІ

SIDNEY, ADAMANT, ADAMANT-N, SPACE, ALUMIN	59-61 ст.
FRAME, FRAME-N, LOTOS, LINDA,	62-63 ст.
RODOS, FLAT, ORIENT, MILLENNIUM, Підвіс для світильника, MILLENNIUM BL / RGB	64-67 ст.

LED СВІТИЛЬНИКИ STELьOBI

ICE, MILAN, MONO, FLY	68-69 ст.
-----------------------------	-----------

SMART СВІТИЛЬНИКИ LED

SKY, CRYSTAL, MARIO, ORLANDO, PLOMBIR, CASKAD, COSMO	70-72 ст.
---------------------------------------------------------------	-----------

SMART СВІТИЛЬНИКИ З ПУЛЬТОМ

KLIO, DELTA, ARTEON, HELIX	73 ст.
----------------------------------	--------

LED СВІТИЛЬНИКИ НАСТІННО STELьOBI

RIXOS-W, RIXOS, STELLAR	74-75 ст.
-------------------------------	-----------

SMART СВІТИЛЬНИКИ З ПУЛЬТОМ

SKYLER-2D, SKYLER-3D, FIGARO, FORSAGE, SPINER, TRIO, DUOS, PHANTOM, DOMINO, GALAXY, HIWAY, INFINITY, PRADA, PICASSO, KENZO, BRIONI, MATRIX, OXFORD, OREO, DARTS, KOLIZEY	76-87 ст.
--------------------------------------------------------------------------------------------------------------------------------------------------------------------------------------------	-----------

МАГНІТНІ ТРЕКОВІ СИСТЕМИ УЛЬТРАСЛІМ

СВІТИЛЬНИКИ UST, БЛОКИ ЖИВЛЕННЯ, КОМПЛЕКТУЮЧІ	88-101 ст.
--------------------------------------------------------	------------

НАСТІННІ LED СВІТИЛЬНИКИ

BITRIX, SNAKE, CROCUS, RIXOS-W, POINTER, DALLAS, UMBRELLA, TRAFFIC	102-109 ст.
-----------------------------------------------------------------------------	-------------

НАСТІЛЬНІ ЛАМПИ

PANDORA, TIFFANY, LIANA	110-111 ст.
-------------------------------	-------------

НАСТІЛЬНІ LED ЛАМПИ

HILTON, STARLINK, JUNIOR, PARKER, EVEREST, FLEX, SLIM, TEO	112-115 ст.
---------------------------------------------------------------------	-------------

АКУМУЛЯТОРНІ НАСТІЛЬНІ LED ЛАМПИ

BARBIE, ASPEN	116 ст.
BASKET, LINERA	117 ст.

LED ЛІХТАРІ З ВБУДОВАНИМ АКУМУЛЯТОРОМ

FISHER, BIKER, KORD, SCORPION, FLASH 2, STALKER, STORM, CAMPUS, SCOUT, HUNTER, VULCAN, CASPER	118-119 ст.
-----------------------------------------------------------------------------------------------------------	-------------

LED СВІТИЛЬНИКИ НІЧНИКИ

CANDLE, TEDDY, RIO, SONIC, HOMMY	120-121 ст.
---------------------------------------	-------------

АРХІТЕКТУРНІ LED СВІТИЛЬНИКИ

JOKER, CUBE, ZEBRA, SPIDER, POKER, ARDEN, QUADRO, TWIX, CORSO, TETRIS	122-131 ст.
--------------------------------------------------------------------------------	-------------

ЛАНДШАФТНІ СВІТИЛЬНИКИ

MARRIOTT, RADISSON, HYATT-R, HYATT-S, CORSO, TETRIS, PRAG-D, PRAG-H, PRAG-35, PARIS-D, PARIS-H, MADRID-D, SFERA призматична, SFERA, SFERA-D, Аксесуари	126-135 ст.
-----------------------------------------------------------------------------------------------------------------------------------------------------------------------	-------------

Інфрачервоні датчики руху,

Фотометричні датчики освітлення	136-137 ст.
---------------------------------------	-------------

Подовжувачі помаранчеві, чорні,

Вилки та розетки каучук, Подовжувач каучоковий	138-141 ст.
---------------------------------------------------------	-------------

Колодки для подовжувачів без заземлення, подовжувачі без заземлення, колодки для подовжу- вачів із заземленням, подовжувачі із заземленням, провід мережевий з вилкою заземленням, провід мережевий з вилкою без заземлення	142-143 ст.
--------------------------------------------------------------------------------------------------------------------------------------------------------------------------------------------------------------------------------------------------	-------------

Аксесуари, Патрони	144 ст.
--------------------------	---------

Бокси пластикові

для автоматичних вимикачів	145 ст.
----------------------------------	---------

Рекламна продукція	146-147 ст.
--------------------------	-------------

Violux



violux.ua



@violux.ua



@violux.ua



Каталог PDF

✉ office@violux.com.ua

☎ +38 (098) 846 68 34