

Violux

SEARCH ●

ANALYSIS

**СУЧАСНЕ ТА
ЕНЕРГОЕФЕКТИВНЕ
ОСВІТЛЕННЯ**

2025

ВЕРЕСЕНЬ

NEW

Violux

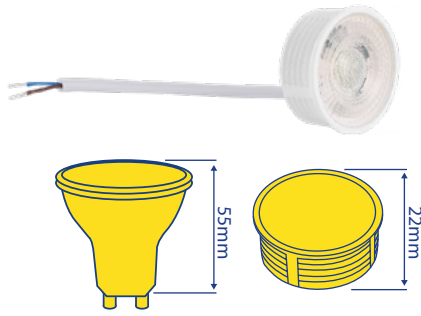

МОДУЛЬ LED QUANTUM MR16 16 ст.



КОНСОЛЬНИЙ ВУЛИЧНИЙ LED СВІТИЛЬНИК 41ст.



НАКЛАДНІ ТОЧКОВІ СВІТИЛЬНИКИ 51 ст.



ПІДВІСНІ СВІТИЛЬНИКИ 35 ст.



ВБУДОВАНІ ГІПСОВІ ТА IP44 ТОЧКОВІ СВІТИЛЬНИКИ 50-55 ст.



МАГІСТРАЛЬНІ LED СВІТИЛЬНИКИ 34ст.



НАСТІННІ СВІТИЛЬНИКИ 82-87 ст.



НАКЛАДНІ СВІТИЛЬНИКИ ПАНЕЛІ 70-71 ст.

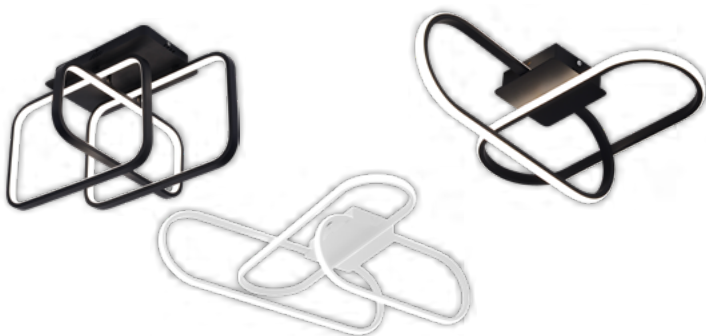

СВІТЛОДІЮДНІ SMART СВІТИЛЬНИКИ З ПУЛЬТОМ 78 ст.



ЛАНШАФТНІ СВІТИЛЬНИКИ 126-131ст.

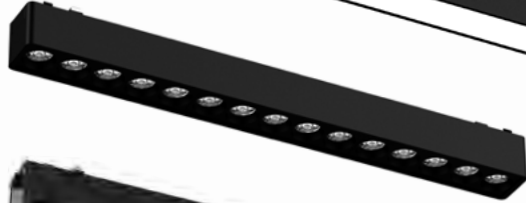
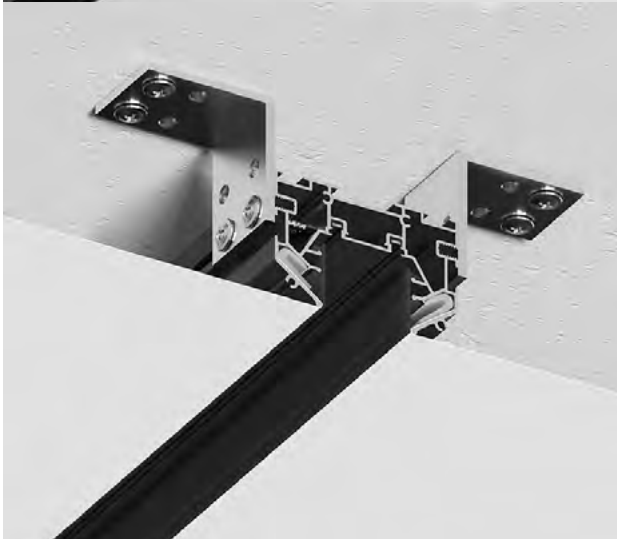
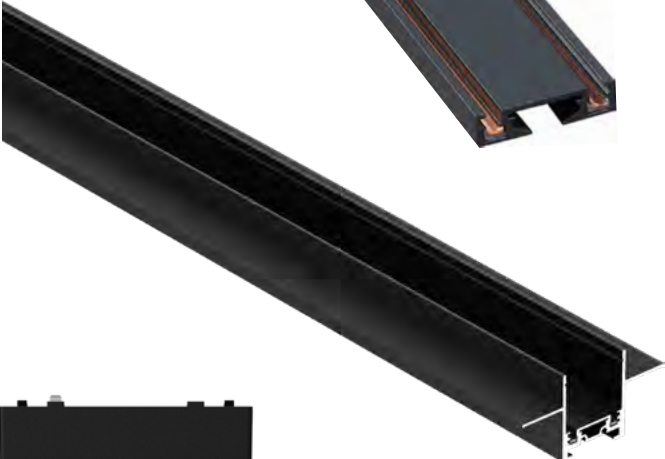

QUANTUM



A60/A67 15



G45 15



C37 16



MODULE 16



MR16 16



GX53 17



R39/R50 17



CAPSULE 17

BASIS



A60/A65 19



A70/A80 19



G45 20



C37 20



MR16 21

FILAMENT



A60 23



ST64 23



G95/G125 23



C37 24



C37T 24



G45 24



S14 25

ГІРЛЯНДА CLASSIC



TWIST 25



STARS 25



Подовжувач до гірлянд 25

ВИСОКОПОТУЖНІ ЛАМПИ



TORNADO 27



SPARK 27



T8 27

СВІТІЛЬНИКИ АВАРІЙНІ



EXIT-18L 29



PHENIX 29

СВІТІЛЬНИКИ ЛІНІЙНІ ВОЛОГОЗАХИЩЕНІ



NEMO 29



NEPTUN 29

СВІТИЛЬНИКИ ЛІНІЙНІ



LINE 30



FIT-X 30



FIT 30



PITON-X 31



PITON 31

СВІТЛОДІЮДНІ ПАНЕЛІ



ACURA 33



VENUS 33



ANGEL-PC 33



ANGEL-AL 33



РАМКА НАКЛАДНОГО МОНТАЖУ для LED PANEL 33

СВІТИЛЬНИКИ МАГІСТРАЛЬНІ ЛІНІЙНІ



NAVI 34



Підвіс для NAVI 34



Провід мережевий для NAVI 34

СВІТИЛЬНИКИ ПРОМИСЛОВІ ПІДВІСНІ (HIGH BAY)



FALCON 35

ПРОЖЕКТОРИ



NORD 37



NORD білий 37



NORD-S 37



CARBON 38



CARBON-S 38



RAY 39



HAMMER 39



HERMES 39

КОНСОЛЬНИЙ ВУЛИЧНИЙ СВІТИЛЬНИК



CONCORD 41



CONCORD 41

СВІТИЛЬНИКИ НАСТІННО-СТЕЛЬОВІ



ATOM UA 43



ATOM UA MW sensor 43



POLO UA 44



POLO UA MW sensor 44



ДСП UA 45



ELIPSE UA 45

СВІТИЛЬНИКИ НАСТІННО-СТЕЛЬОВІ



ELIPSE 46



ATOM 46



ATOM SENSOR 46



NEO 47



NEO 47

ВБУДОВАНІ ГІПСОВІ СВІТИЛЬНИКИ



AMBER 49



MORION-R 49



MORION-2L 49



DOLOMIT-R 49



DOLOMIT-S 49



DOLOMIT-2L 49

НАКЛАДНІ ТОЧКОВІ СВІТИЛЬНИКИ



CAPRI 51



VEGAS 51

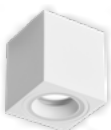

MANHATTAN-L 52



MANHATTAN-R 48

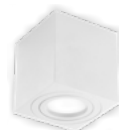

MANHATTAN-S 52



GENEVA 52



DELI 52



LION 52



MARSEILLE 52

ВБУДОВАНІ ТОЧКОВІ СВІТИЛЬНИКИ IP44



NAPOLI-R 55



NAPOLI-S 55



IBIZA-R 55



IBIZA-S 55

ВБУДОВАНІ ТОЧКОВІ СВІТИЛЬНИКИ



MONACO-R 56



MONACO-S 56



RIO-R 56



RIO-S 56

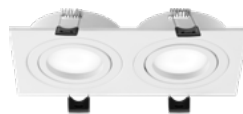

RIO-2L 56



BORDO-S 56



BORDO-R 56



PALERMO-R 57



PALERMO-S 57



TORINO-R 57



TORINO-S 57



TORINO-2L 57



AMSTERDAM-R 57



AMSTERDAM-S 55



AMSTERDAM-2L 57



TOKIO-R 58



TOKIO-S 58



TORONTO-R 58



TORONTO-S 58



TORONTO-2L 58

СВІТИЛЬНИКИ СТЕЛЬОВІ



SIDNEY-S 58



SIDNEY-2L 58



ADAMANT 59



ADAMANT-N 59



SPACE 60



SPACE 60



ALUMIN 61



ALUMIN 61



FRAME 62



FRAME 62



FRAME-N 62



FRAME-N 62



LOTOS 63



LOTOS 63



LINDA 63



LINDA 63



RODOS 64



RODOS 64



FLAT 64



FLAT 64



ORIENT 65



MILLENNIUM 66



MILLENNIUM 66



Підвіс для світильника 66



MILLENNIUM BL 67



MILLENNIUM BL 67



MILLENNIUM RGB 67



ICE 68



MILAN 68



MILAN 69



MONO 69



FLY 69



CRYSTAL 70



MARIO 70



ORLANDO 71



PLOMBIR 71



SKY 72



SKY 72



CASKAD 72



COSMO 72



KLIO 73



DELTA 73



ARTEON 73



HELIX 73



STELLAR 75



STELLAR 75

СВІТІЛЬНИКИ RIXOS



RIXOS-W 75



RIXOS 75

SMART СВІТІЛЬНИКИ З ПУЛЬТОМ



SKYLER-2D 78



SKYLER-3D 78



FIGARO 78



NITRO 79



GALAXY 79



DUOS 79



HIWAY 80



INFINITY 80



DOMINO 80



DOMINO 80



DOMINO-P 80



FORSAGE 81



SPINER 81



TRIO 81



TRIO 81

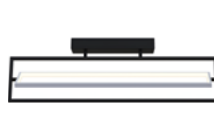

PRADA 82



PRADA-P 82



KENZO-R 83



KENZO-S 83



BRIONI-R 83



BRIONI-S 83



PICASSO-R 84



PICASSO-S 84



PHANTOM 84



PHANTOM 84



MATRIX 85



MATRIX 85



OXFORD 85



DARTS 86



KOLIZEY 85

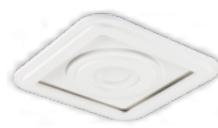

KOLIZEY 86



OREO 87



OREO 87

МАГНІТНІ ТРЕКОВІ СВІТИЛЬНИКИ 48В

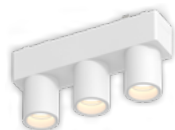

UST-J3 90

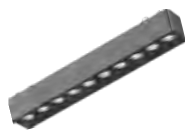

UST-G 90



UST-GR 90



UST-L 91



UST-LR 91



UST-M 92



UST-X 92



UST-X 92



UST-S 93



UST-S 93



UST-P 93

БЛОКИ ЖИВЛЕННЯ ДЛЯ ТРЕКОВИХ СВІТИЛЬНИКІВ



Блок живлення (вбудований) 94



Блок живлення (виносний) 94

КОМПЛЕКТУЮЧІ ДЛЯ МАГНІТНИХ ТРЕКОВИХ СИСТЕМ



DTA 98



DTA-LV 98



DTA-I 98



DTA-T 98



DTA-L 98



DTA-G 98



DTD 99



DTD-LV 99



DTD-L 99



DTD-N 99



DTC 100



DTC-L 100



DTC-E 100



DTC-S 100



DTC-N 100



DTC-R 100



DTT 101



DTT-L 101



Підвіс для шинопроводу DTT 101

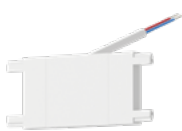

DTA-G 101



DT-I 101

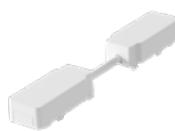

DT-W 101



DT-WN 101



DTT 101

СВІТИЛЬНИКИ НАСТІННІ (БРА)



BITRIX-H 103



BITRIX-W 103



BITRIX-W USB 103



SNAKE 104



UMBRELLA 104



CROCUJ-D-R 105



CROCOD-S 105



POINTER 107



POINTER-P 107



DALLAS 108



TRAFFIC 108



RIXOS-W 75

НАСТІЛЬНІ ЛАМПИ



PANDORA 111



TIFFANY 111



LIANA 111



HILTON 113



STARLINK 113



JUNIOR 113



PARKER 114



EVEREST 114



FLEX 115



SLIM 115



TEO 115



BARBIE 116



ASPEN 116



BASKET 117



LINERA 117



ЛІХТАР



FISHER 118



BIKER 118



KORD 118



SCORPION 118



FLASH 2 118



STALKER 118



STORM 118



VULCAN 119



CAMPUS 119



SCOUT 119



HUNTER 119



CASPER 119

СВІТИЛЬНИКИ НІЧНИКИ



CANDLE 118



TEDDY 120



RIO 120



SONIC 121



HOMMY 121

АРХІТЕКТУРНІ СВІТИЛЬНИКИ



JOKER 123



CUBE 123



ZEBRA-R 123



ZEBRA-S 123

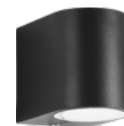

SPIDER-1D 124



SPIDER-2D 124



POKER-2D 124



ARDEN-1D 125



ARDEN-2D 125



QUADRO-1D 125



QUADRO-2D 125



TWIX-1D 125



TWIX-2D 125



CORSO-1D 130



CORSO-2D 130



TETRIS-S 1D 131



TETRIS-S 2D 131



TETRIS-R 2D 131

ЛАНДШАФТНІ СВІТИЛЬНИКИ



RADISSON 128



MARRIOTT 128



HAYATT-R 129



HAYATT-S 129



CORSO-60 130



TETRIS-S 60 131



TETRIS-R 60 131



PRAG-D 132



PRAG-H 132



PARIS-D 133



PARIS-H 133



SFERA призматична Золота 134



SFERA призматична Бронзова 134



SFERA призматична Біла 134



SFERA призматична Прозора 134



SFERA призматична Димчаста 134



SFERA 134



SFERA-D 135



Основа під опору Ø63 135



Опора 135



DALLAS 108



TRAFFIC 108

ІНФРАЧЕРВОНІ ДАТЧИКИ РУХУ



VS01 137



VS05 137



VS04 137



VS03 137



VS02 137



VS06 137

ФОТОМЕТРИЧНІ ДАТЧИКИ ОСВІТЛЕННЯ



VPS10 137



VPS11 137



VPS12 137

ПОДОВЖУВАЧІ САДОВО-ПАРКОВІ + КАУЧУК



Подовжувач помаранчевий 139



Подовжувач чорний 139



Вилка каучук пряма 16А 140



Вилка каучук кутова з вушком 16А 140



Розетка каучук переносна 1-на. з кришкою IP44 140



Розетка каучук трифазна переносна 1-на. з кришкою IP44 25А 140



Вилка каучук трифазна 25А 140



Розетка каучук 1-на з/з з кришкою IP44 140



Розетка каучук 2-на б/з з кришкою IP44 140



Розетка каучук 3-на з/з з кришкою IP44 140



Подовжувач каучоковий 3-на 141



Подовжувач каучоковий 4-на 141

КОЛОДКА + ПОДОВЖУВАЧ БЕЗ ЗАЗЕМЛЕННЯ



Колодка 2вх. б/з. з вим. 142



Колодка 2вх. б/з. 142



Колодка 3вх. б/з. з вим. 142



Колодка 3вх. б/з. 142



Колодка 3вх. б/з. чорна 142



Колодка 4вх. б/з. 142



Колодка 4вх. б/з. з вим. 142



Подовжувач 1вх. б/з. 142



Подовжувач 2вх. б/з. 142



Подовжувач 3вх. б/з. 142



Подовжувач 3вх. б/з. з вим. 142



Подовжувач 3вх. б/з. чорна 142



Подовжувач 4вх. б/з. 142

КОЛОДКА + ПОДОВЖУВАЧІ З ЗАЗЕМЛЕННЯМ



Колодка 2вх. з/з. 143



Колодка 3вх. з/з. з вим. 143



Колодка 3вх. з/з. 143



Колодка 4вх. з/з. 143



Колодка 4вх. з/з. з вим. 143



Колодка 6вх. з/з. 143



Колодка 6вх. з/з. з вим. 143



Подовжувач 2вх. з/з. 143



Подовжувач 3вх. з/з. 143



Подовжувач 3вх. з/з. з вим. 143



Подовжувач 4вх. з/з. 143



Подовжувач 6вх. з/з. 143

АКСЕСУАРИ



Провід з вилкою з/з 143



Провід з вилкою б/з 143



Вилка б/з біла 144



Вилка з/з біла 144



Вилка з/з кутова «L» біла 144



Вилка з/з з рукою біла 144



П'ятерник 5 гнізд без заземлення 144



Перехідник з заземленням 144



Трійник 3 гнізда з заземленням 144



Розетка переносна з/з штепсельна 144



Вимикач навісний (для бра) 144

ПАТРОНИ



Патрон E14 VL260 білий 144



Патрон E27 VL258 144



Патрон E14 люстровий VL259 144



Патрон E27 VL258 144



Патрон E14 люстровий VL268 бакеліт 144



Патрон E27 люстровий VL269 бакеліт 144



Патрон MR16 G4/6.35 VL264 144



Патрон MR16 GU10 VL265 144



Патрон перехідник з E14 на E27 VL270 144



Патрон перехідник з E27 на E14 VL271 144



Патрон перехідник з E40 на E24 VL272 144



Патрон E27 гластик + 180мм 2x0,75 провід VL 280 144

БОКСИ ПЛАСТИКОВІ ДЛЯ АВТОМАТИЧНИХ ВИМИКАЧІВ



Бокс пластиковий 145 (вбудований)



Бокс пластиковий 145 (накладний)

СВІТЛОДІОДНА ЛАМПА QUANTUM



Лампи серії QUANTUM™ VIOLUX спроектовані для тривалої роботи у побутових світильниках. Основні конструктивні особливості:

- 1 Нелінійний ІС драйвер забезпечує стабільну і довговічну роботу світлодіодів в широкому діапазоні напруги (від 175В до 265В), що дає відсутність мерехтіння і пульсацій.
- 2 Елементи драйвера розміщені окремо від світлодіодної плати, для уникнення їх перегріву.
- 3 Збільшений розмір корпусу покращує охолодження елементів лампи та збільшує її термін служби.
- 4 Високотемпературний електролітичний конденсатор з діапазоном до 130°С збільшує ресурс лампи.
- 5 Конструкція драйвера VIOLUX QUANTUM передбачає коректну роботу ламп разом з вимикачами з підсвіткою.
- 6 Світлодіоди «SANAN» з терміном служби 30 000 годин забезпечують стабільний світловий потік та високу світловіддачу.



Лампи QUANTUM мають збільшений корпус у порівнянні з іншими торговими марками

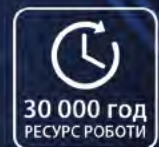
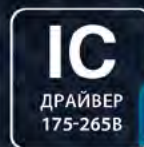
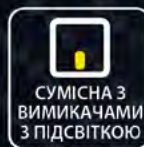

RA>80

ІНДЕКС
КОЛЬОРОПЕРЕДАЧІ

130°С

ВИСОКО
ТЕМПЕРАТУРНИЙ
КОНДЕНСАТОР



СВІТЛОДІОДНА ЛАМПА QUANTUM A60-A67

Violux

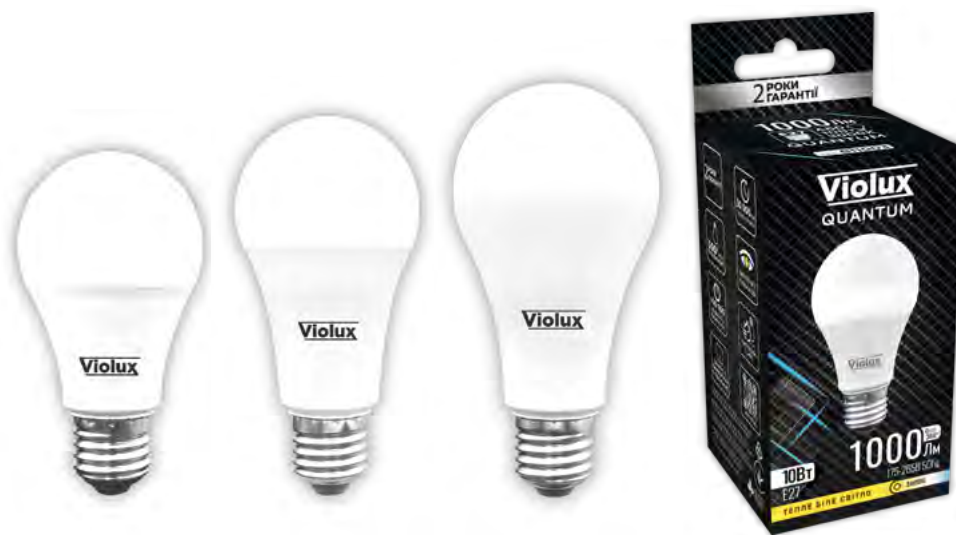

811003
811010
811022

811040
811052

811070
811082
811102



сумісна з вимикачем
з підсвіткою



Ra ≥ 80

CRI



нелінійний IC-драйвер



роки
гарантії

Код	Назва продукції	Потужність	Аналог лампи розжарювання, W	Світловий потік	Колірна температура	Напруга	Тип цоколя	Розмір, мм	Пакування: уп./кор./ящик	PPЦ
811003	QUANTUM A60	10W	90	1000Lm	3000K	175-265V	E27	60x111	1/10/100	1,42\$
811010	QUANTUM A60	10W	90	1000Lm	4000K	175-265V	E27	60x111	1/10/100	1,42\$
811022	QUANTUM A60	10W	90	1000Lm	6400K	175-265V	E27	60x111	1/10/100	1,42\$
811040	QUANTUM A60	12W	100	1200Lm	4000K	175-265V	E27	60x118	1/10/100	1,64\$
811052	QUANTUM A60	12W	100	1200Lm	6400K	175-265V	E27	60x118	1/10/100	1,64\$
811070	QUANTUM A60	15W	125	1650Lm	4000K	175-265V	E27	60x124	1/10/100	2,03\$
811082	QUANTUM A60	15W	125	1650Lm	6400K	175-265V	E27	60x124	1/10/100	2,03\$
811102	QUANTUM A67	18W	150	1850Lm	6400K	175-265V	E27	67x135	1/10/100	2,74\$

СВІТЛОДІОДНА ЛАМПА QUANTUM G45



813203
813210
813250

813223
813230
813270



сумісна з вимикачем
з підсвіткою

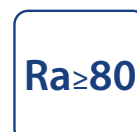

Ra ≥ 80

CRI



нелінійний IC-драйвер



роки
гарантії

Код	Назва продукції	Потужність	Аналог лампи розжарювання, W	Світловий потік	Колірна температура	Напруга	Тип цоколя	Розмір, мм	Пакування: уп./кор./ящик	PPЦ
813203	QUANTUM G45	6W	50	600Lm	3000K	175-265V	E14	45x78	1/10/100	1,22\$
813210	QUANTUM G45	6W	50	600Lm	4000K	175-265V	E14	45x78	1/10/100	1,22\$
813223	QUANTUM G45	6W	50	600Lm	3000K	175-265V	E27	45x78	1/10/100	1,22\$
813230	QUANTUM G45	6W	50	600Lm	4000K	175-265V	E27	45x78	1/10/100	1,22\$
813250	QUANTUM G45	8W	75	760Lm	4000K	175-265V	E14	45x87	1/10/100	1,36\$
813270	QUANTUM G45	8W	75	760Lm	4000K	175-265V	E27	45x87	1/10/100	1,36\$

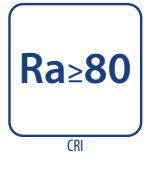
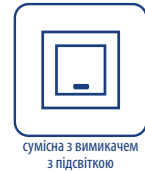

Код	Назва продукції	Потужність	Аналог лампи розжарювання, W	Світловий потік	Колірна температура	Напруга	Тип цоколя	Розмір, мм	Пакування: уп./кор./ящик	PPC
814283	QUANTUM C37	6W	50	600Lm	3000K	175-265V	E14	37x99	1/10/100	1,22\$
814290	QUANTUM C37	6W	50	600Lm	4000K	175-265V	E14	37x99	1/10/100	1,22\$
814310	QUANTUM C37	6W	50	600Lm	4000K	175-265V	E27	37x99	1/10/100	1,22\$
814330	QUANTUM C37	8W	75	760Lm	4000K	175-265V	E14	37x110	1/10/100	1,36\$
814350	QUANTUM C37	8W	75	760Lm	4000K	175-265V	E27	37x110	1/10/100	1,36\$



МОДУЛЬ LED QUANTUM MR16



Код	Назва продукції	Потужність	Кут розсіювання	Світловий потік	Колірна температура	Напруга	Тип цоколя	Розмір, мм	Пакування: уп./кор./ящик	PPC
818010	QUANTUM MODULE	8W	60°	700Lm	4000K	175-265V	без цоколя	50x22	1/10/100	2,03\$ NEW

LED MODULE Violux (аналог ЛАМПИ MR16) — компактний світлодіодний модуль висотою лише 22 мм, виготовлений у керамічному корпусі з високою кольоропередачею RA≥90. Ідеально підходить для гіпсових світильників та будь яких інших точкових світильників, дозволяючи зменшити опуск стелі на ~40мм в порівнянні з лампами MR16.

СВІТЛОДІОДНА ЛАМПА QUANTUM MR16

КУТ РОЗСІЮВАННЯ СВІТЛА

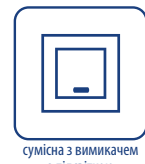
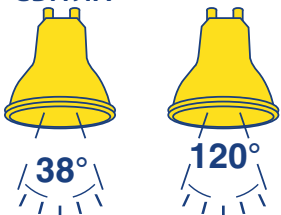

Код	Назва продукції	Потужність	Кут розсіювання	Світловий потік	Колірна температура	Напруга	Тип цоколя	Розмір, мм	Пакування: уп./кор./ящик	PPC
812210	QUANTUM MR16	4W	120°	400Lm	4000K	175-265V	GU10	50x55	1/10/100	1,22\$
812120	QUANTUM MR16	6W	120°	540Lm	4000K	175-265V	GU5.3	50x55	1/10/100	0,93\$
812180	QUANTUM MR16	6W	120°	540Lm	4000K	175-265V	GU10	50x58	1/10/100	0,97\$
812143	QUANTUM MR16	8W	120°	700Lm	3000K	175-265V	GU5.3	50x55	1/10/100	1,18\$ NEW
812150	QUANTUM MR16	8W	120°	700Lm	4000K	175-265V	GU5.3	50x55	1/10/100	1,18\$
812233	QUANTUM MR16	8W	120°	700Lm	3000K	175-265V	GU10	50x58	1/10/100	1,18\$ NEW
812200	QUANTUM MR16	8W	120°	700Lm	4000K	175-265V	GU10	50x58	1/10/100	1,22\$
812243	QUANTUM MR16	8W	38°	700Lm	3000K	175-265V	GU10	50x55	1/10/100	1,22\$ NEW
812230	QUANTUM MR16	8W	38°	700Lm	4000K	175-265V	GU10	50x55	1/10/100	1,22\$
812242	QUANTUM MR16	8W	38°	700Lm	6400K	175-265V	GU10	50x55	1/10/100	1,22\$

СВІТЛОДІОДНА ЛАМПА QUANTUM GX53

Violux



сумісна з вимикачем з підсвіткою

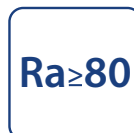

Ra ≥ 80

CRI



нелінійний IC-драйвер



роки гарантії

Код	Назва продукції	Потужність	Кут розсіявання	Світловий потік	Колірна температура	Напруга	Тип цоколя	Розмір, мм	Пакування: уп./кор./ящик	PPC
817100	QUANTUM GX53	8W	140°	720Lm	4000K	175-265V	GX53	74x28	1/10/100	1,12\$
817133	QUANTUM GX53	10W	140°	920Lm	3000K	175-265V	GX53	74x28	1/10/100	1,22\$ NEW
817110	QUANTUM GX53	10W	140°	920Lm	4000K	175-265V	GX53	74x28	1/10/100	1,22\$
817120	QUANTUM GX53	12W	140°	1020Lm	4000K	175-265V	GX53	74x28	1/10/100	1,32\$

СВІТЛОДІОДНА ЛАМПА QUANTUM R39-R50



сумісна з вимикачем з підсвіткою

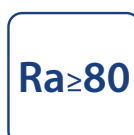

Ra ≥ 80

CRI



нелінійний IC-драйвер



роки гарантії

Код	Назва продукції	Потужність	Аналог лампи розжарювання, W	Світловий потік	Колірна температура	Напруга	Тип цоколя	Розмір, мм	Пакування: уп./кор./ящик	PPC
815360	QUANTUM R39	5W	40	450Lm	4000K	175-265V	E14	39x68	1/10/100	1,12\$
815380	QUANTUM R50	7W	60	700Lm	4000K	175-265V	E14	50x86	1/10/100	1,32\$

СВІТЛОДІОДНА ЛАМПА QUANTUM CAPSULE



сумісна з вимикачем з підсвіткою

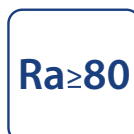

Ra ≥ 80

CRI



нелінійний IC-драйвер



роки гарантії

Код	Назва продукції	Потужність	Тип діода	Світловий потік	Колірна температура	Напруга	Тип цоколя	Розмір, мм	Пакування: уп./кор./ящик	PPC
816510	QUANTUM CAPSULE ceramic	3W	COB	300Lm	4500K	220-240V	G9	13,3x50	1/100/500	1,83\$
816520	QUANTUM CAPSULE ceramic	5W	COB	500Lm	4500K	220-240V	G9	14,5x60	1/100/500	2,54\$
816460	QUANTUM CAPSULE silicone	3W	SMD	270Lm	4500K	12V	G4	13x37	1/100/500	1,14\$
816440	QUANTUM CAPSULE silicone	3W	SMD	210Lm	4500K	220-240V	G4	13x37	1/100/500	1,22\$
816410	QUANTUM CAPSULE silicone	3W	SMD	260Lm	4000K	220-240V	G4	13x37	1/100/500	1,52\$
816400	QUANTUM CAPSULE ceramic	5W	SMD	400Lm	4000K	220-240V	G4	16x42	1/100/500	1,93\$
816450	QUANTUM CAPSULE ceramic	5W	SMD	400Lm	4500K	220-240V	G4	16x50	1/100/500	1,83\$
816430	QUANTUM CAPSULE ceramic	5W	SMD	425Lm	4000K	220-240V	G9	17x55	1/50/500	2,13\$
816490	QUANTUM CAPSULE ceramic	5W	SMD	450Lm	4500K	220-240V	G9	17,5x55	1/100/500	1,93\$
816500	QUANTUM CAPSULE ceramic	6W	SMD	540Lm	4500K	220-240V	G9	16x60	1/100/500	2,03\$

BASIS

СЕРІЯ СВІТЛОДІОДНИХ ЛАМП



IC
ДРАЙВЕР
175-265V

90Lm/W

25 000
РЕСУРС ГОД

130°
ВІСОКО
ТЕМПЕРАТУРНИЙ
КОНДЕНСАТОР

ЗБІЛЬШЕНИЙ
РАДІАТОР

СУМІСНА З
ВИМИКАЧАМИ
З ПІДСВІТКОЮ

1
РІК
ГАРАНТІЇ

LED ЛАМПИ VIOLUX BASIS

Лампи VIOLUX серії BASIS виконані за новітньою технологією DOB HE ("Driver On Board - "драйвер на платі", High Efficiency - "висока ефективність"). Це технічне рішення полягає у розміщенні LED драйвера безпосередньо на алюмінієвій підкладці разом зі світлодіодами, а електролітичний конденсатор (елемент, що чутливий до перегрівів) - зі зворотної сторони світлодіодної плати.

- 1** Нелінійний IC - драйвер забезпечує стабільний світловий потік при коливаннях напруги живлення 175 - 265В.
- 2** В мікросхемі драйвера, який розміщений на платі, передбачена функція контролю перегріву LED чіпів.
- 3** Збільшений розмір корпусу покращує охолодження елементів лампи, збільшує її термін служби.
- 4** Високотемпературний електролітичний конденсатор з діапазоном до 130°C збільшує ресурс роботи лампи.
- 5** Світлодіоди з терміном служби понад 25 000 годин.
- 6** Конструкція драйвера VIOLUX BASIS передбачає коректну роботу лампи разом з вимикачами з підсвіткою.



Лампа BASIS має збільшений корпус у порівнянні з іншими торговими марками



світло без
пульсації

СУМІСНА З
ВИМИКАЧАМИ
З ПІДСВІТКОЮ

1
рік
гарантії

25 000
РЕСУРС ГОД

СВІТЛОДІЮДНА ЛАМПА BASIS A60-A65

Violux



821580
821602
821410
821422
821403

821433
821440
821452

821460
821472



Код	Назва продукції	Потужність	Аналог лампи розжарювання, W	Світловий потік	Колірна температура	Напруга	Тип цоколя	Розмір, мм	Пакування: уп./кор./ящик	PPC
821580	BASIS A60	8W	70	760Lm	4000K	175-265V	E27	60x110	1/10/100	0,79\$
821602	BASIS A60	8W	70	760Lm	6400K	175-265V	E27	60x110	1/10/100	0,79\$
821403	BASIS A60	10W	90	950Lm	3000K	175-265V	E27	60x110	1/10/100	0,83\$
821410	BASIS A60	10W	90	950Lm	4000K	175-265V	E27	60x110	1/10/100	0,83\$
821422	BASIS A60	10W	90	950Lm	6400K	175-265V	E27	60x110	1/10/100	0,83\$
821433	BASIS A60	12W	110	1140Lm	3000K	175-265V	E27	60x115	1/10/100	0,97\$
821440	BASIS A60	12W	110	1140Lm	4000K	175-265V	E27	60x115	1/10/100	0,97\$
821452	BASIS A60	12W	110	1140Lm	6400K	175-265V	E27	60x115	1/10/100	0,97\$
821460	BASIS A65	15W	140	1420Lm	4000K	175-265V	E27	65x122	1/10/100	1,42\$
821472	BASIS A65	15W	140	1420Lm	6400K	175-265V	E27	65x122	1/10/100	1,42\$

АКУМУЛЯТОРНА СВІТЛОДІЮДНА ЛАМПА BASIS A70-A80



827100

829100



Код	Назва продукції	Потужність	Ємність акумулятора	Світловий потік	Колірна температура	Напруга	Тип цоколя	Тип акумулятора	Час авт. роб. год.	Тривалість повної підзарядки, год	Розмір, мм	Пакування: уп./кор	PPC
827100	BASIS A70	10W	1200mAh	800Lm	4000K	175-265	E27	Li-Ion	3год	8год	70x133	1/5/100	3,35\$
829100	BASIS A80	12W	2400mAh	1020Lm	4000K	175-265	E27	Li-Ion	4,5год	10год	78x165	1/5/100	4,67\$



824630
824540
824600
823610

823670
824530



сумісна з вимикачем з підсвіткою

Ra>80

CRI



комфортне світло без пульсації

IC

ДРАЙВЕР 175-265В

нелінійний IC-драйвер



25 000 годин ресурс



рік гарантії

Код	Назва продукції	Потужність	Аналог лампи розжарювання, W	Світловий потік	Колірна температура	Напруга	Тип цоколя	Розмір, мм	Пакування: уп./кор./ящик	PPC
823670	BASIS G45	4W	35	360Lm	4000K	175-265V	E14	45x83	1/10/100	0,81\$
823610	BASIS G45	4W	35	360Lm	4000K	175-265V	E27	45x83	1/10/100	0,81\$
823530	BASIS G45	7W	60	665Lm	4000K	175-265V	E14	46,5x88,5	1/10/100	0,87\$
824630	BASIS G45	7W	60	665Lm	3000K	175-265V	E27	46,5x88,5	1/10/100	0,87\$
823540	BASIS G45	7W	60	665Lm	4000K	175-265V	E27	46,5x88,5	1/10/100	0,87\$
823600	BASIS G45	7W	60	665Lm	6400K	175-265V	E27	46,5x88,5	1/10/100	0,87\$

СВІТЛОДІОДНА ЛАМПА BASIS C37



824620

824680
824560
824652

824643
824550
821592



сумісна з вимикачем з підсвіткою

Ra>80

CRI



комфортне світло без пульсації

IC

ДРАЙВЕР 175-265В

нелінійний IC-драйвер



25 000 годин ресурс



рік гарантії

Код	Назва продукції	Потужність	Аналог лампи розжарювання, W	Світловий потік	Колірна температура	Напруга	Тип цоколя	Розмір, мм	Пакування: уп./кор./ящик	PPC
824620	BASIS C37	4W	35	360Lm	4000K	175-265V	E14	37x100	1/10/100	0,81\$
824680	BASIS C37	4W	35	360Lm	4000K	175-265V	E27	37x100	1/10/100	0,81\$
824643	BASIS C37	7W	60	665Lm	3000K	175-265V	E14	37,6x106,5	1/10/100	0,87\$
824550	BASIS C37	7W	60	665Lm	4000K	175-265V	E14	37,6x106,5	1/10/100	0,87\$
821592	BASIS C37	7W	60	665Lm	6400K	175-265V	E14	37,6x106,5	1/10/100	0,87\$
824560	BASIS C37	7W	60	665Lm	4000K	175-265V	E27	37,6x106,5	1/10/100	0,87\$
824652	BASIS C37	7W	60	665Lm	6400K	175-265V	E27	37,6x106,5	1/10/100	0,87\$

СВІТЛОДІОДНА ЛАМПА BASIS MR16

Violux



821573



822490
822502



822660



822510
822522



сумісна з вимикачем з підсвіткою

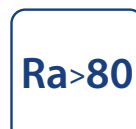

CRI



комфортне світло без пульсації



нелінійний IC-драйвер



25 000 годин ресурс



рік гарантії

Код	Назва продукції	Потужність	Аналог лампи розжарювання, W	Світловий потік	Колірна температура	Напруга	Тип цоколя	Розмір, мм	Пакування: уп./кор./ящик	PPЦ
821573	BASIS MR16	4W	35	360Lm	4000K	175-265V	GU5.3	49x49	1/10/100	0,81\$
822490	BASIS MR16	7W	60	630Lm	4000K	175-265V	GU5.3	49,5x51	1/10/100	0,89\$
822502	BASIS MR16	7W	60	630Lm	6400K	175-265V	GU5.3	49,5x51	1/10/100	0,89\$
822660	BASIS MR16	4W	35	360Lm	4000K	175-265V	GU10	49x49	1/10/100	0,85\$
822510	BASIS MR16	7W	60	630Lm	4000K	175-265V	GU10	49,5x58	1/10/100	0,93\$
822522	BASIS MR16	7W	60	630Lm	6400K	175-265V	GU10	49,5x58	1/10/100	0,93\$

FILAMENT

LED ЛАМПИ



ЧОМУ FILAMENT від ТМ VIOLUX?

- Стильне та сучасне рішення для декору оселі.
- Передбачена сумісність з вимикачами з підсвіткою.
- Робочий діапазон напруги 195-265В.
- Відсутнє мерехтіння лампи.
- Гарантія 2 роки та 25 000 ресурс роботи.



25 000^{год}
ресурс роботи

2 РОКИ
ГАРАНТІЇ



СВІТЛО БЕЗ
ПУЛЬСАЦІЙ



СУМІСНІ З
ВИМИКАЧАМИ
З ПІДСВІТКОЮ



СВІТЛОДІОДНА ЛАМПА FILAMENT A60

Violux



831014
831033
831044

831022

831054



сумісна з вимикачем з підсвіткою

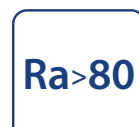

Ra > 80

CRI



комфортне світло без пульсації



нелінійний IC-драйвер



25 000 годин ресурсу



роки гарантії

Код	Назва продукції	Потужність	Аналог лампи розжарювання, W	Світловий потік	Колірна температура	Напруга	Тип цоколя	Розмір, мм	Пакування: уп./кор./ящик	PPC
831014	FILAMENT A60	8W	80	1000Lm	4000K	195-265V	E27	60x105	1/10/100	1,48\$
831022	FILAMENT A60	10W	100	1000Lm	2200K	195-265V	E27	60x105	1/10/100	1,75\$
831033	FILAMENT A60	10W	100	1250Lm	3000K	195-265V	E27	60x105	1/10/100	1,66\$
831044	FILAMENT A60	10W	100	1250Lm	4000K	195-265V	E27	60x105	1/10/100	1,66\$
831054	FILAMENT A60	12W	120	1600Lm	4000K	195-265V	E27	60x105	1/10/100	2,23\$

СВІТЛОДІОДНА ЛАМПА FILAMENT ST64-G95-G125



836012



834012



836024
836034



835012



нелінійний IC-драйвер



сумісна з вимикачем з підсвіткою

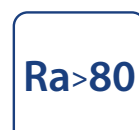

Ra > 80

CRI



комфортне світло без пульсації



25 000 годин ресурсу



роки гарантії

Код	Назва продукції	Потужність	Аналог лампи розжарювання, W	Світловий потік	Колірна температура	Напруга	Тип цоколя	Розмір, мм	Пакування: уп./кор./ящик	PPC
836012	FILAMENT ST64	10W	100	1250Lm	4000K	195-265V	E27	64x146	1/10/50	2,13\$
836024	FILAMENT ST64	10W	100	950Lm	2200K	195-265V	E27	64x146	1/10/50	2,03\$
836034	FILAMENT ST64	12W	120	1400Lm	2200K	195-265V	E27	64x146	1/10/50	2,94\$
834012	FILAMENT G95	10W	100	1200Lm	2200K	195-265V	E27	95x135	1/5/20	3,76\$
835012	FILAMENT G125	12W	120	1400Lm	2200K	195-265V	E27	125x175	1/5/20	5,38\$



833014
833033
833044
833054

833022

833064
833074

833084

833092



Код	Назва продукції	Потужність	Аналог лампи розжарювання, W	Світловий потік	Колірна температура	Напруга	Тип цоколя	Розмір, мм	Пакування: уп./кор./ящик	PPC
833014	FILAMENT C37	4W	40	500Lm	4000K	195-265V	E14	35x98	1/10/100	1,02\$
833022	FILAMENT C37	6W	60	690Lm	2200K	195-265V	E14	35x98	1/10/100	1,42\$
833033	FILAMENT C37	6W	60	850Lm	3000K	195-265V	E14	35x98	1/10/100	1,38\$
833044	FILAMENT C37	6W	60	850Lm	4000K	195-265V	E14	35x98	1/10/100	1,38\$
833054	FILAMENT C37	9W	90	1100Lm	4000K	195-265V	E14	35x98	1/10/100	1,87\$
833064	FILAMENT C37	6W	60	850Lm	4000K	195-265V	E27	35x92	1/10/100	1,38\$
833074	FILAMENT C37	9W	90	1100Lm	4000K	195-265V	E27	35x92	1/10/100	1,87\$
833084	FILAMENT C37T	6W	60	850Lm	4000K	195-265V	E14	35x118	1/10/100	1,42\$
833092	FILAMENT C37T	6W	60	690Lm	2200K	195-265V	E14	35x118	1/10/100	1,42\$

СВІТЛОДІОДНА ЛАМПА FILAMENT G45



832014
832024

832034
832053
832064
832074

832042



Код	Назва продукції	Потужність	Аналог лампи розжарювання, W	Світловий потік	Колірна температура	Напруга	Тип цоколя	Розмір, мм	Пакування: уп./кор./ящик	PPC
832014	FILAMENT G45	6W	60	850Lm	4000K	195-265V	E14	45x78	1/10/100	1,38\$
832024	FILAMENT G45	9W	90	1100Lm	4000K	195-265V	E14	45x78	1/10/100	1,87\$
832082	FILAMENT G45	2W	20	220Lm	2200K	195-265V	E27	45x76	1/10/100	1,08\$
832042	FILAMENT G45	4W	40	400Lm	2200K	195-265V	E27	45x76	1/10/100	1,14\$
832092	FILAMENT G45	4W	40	480Lm	3000K	195-265V	E27	45x76	1/10/100	1,06\$
832034	FILAMENT G45	4W	40	480Lm	4000K	195-265V	E27	45x76	1/10/100	1,06\$
832053	FILAMENT G45	6W	60	850Lm	3000K	195-265V	E27	45x76	1/10/100	1,38\$
832064	FILAMENT G45	6W	60	850Lm	4000K	195-265V	E27	45x76	1/10/100	1,38\$
832074	FILAMENT G45	9W	90	1100Lm	4000K	195-265V	E27	45x76	1/10/100	1,87\$

СВІТЛОДІОДНА ЛАМПА FILAMENT S14

Violux

NEW



837012



837012



сумісна з вимикачем з підсвіткою

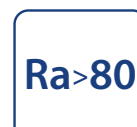

CRI



комфортне світло без пульсації



нелінійний IC-драйвер



25 000 годин ресурс



роки гарантії

Код	Назва продукції	Потужність	Аналог лампи розжарювання, W	Світловий потік	Колірна температура	Напруга	Тип цоколя	Розмір, мм	Пакування: уп./кор./ящик	PPC
837012	FILAMENT S14	2W	20	220Lm	2200K	195-265V	E27	45x86	1/10/100	NEW
837022	FILAMENT S14	4W	40	400Lm	2200K	195-265V	E27	45x86	1/10/100	NEW



950012
950009

950013
950010

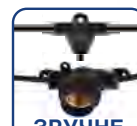

кріплення



з цоколем E27



тип патрона

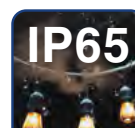

ступінь захисту від пилу та води

ГІРЛЯНДА CLASSIC



Код	Назва продукції	Довжина	Кількість патронів	Тип цоколя	Матеріал оболонки гірлянди / контактної групи	Напруга	Мах. потужність гірлянди	Мах. потужність на 1 патрон, не більше	Можливість підключення гірлянди в лінію	Колір оболонки	Ступінь захисту	PPC
950014	Подовжувач до гірлянд	2м			ПВХ + каучук / Латунь	220V / 50Hz				чорний	IP65	3,76\$
950015	Подовжувач до гірлянд	3м							4,97\$			
950012	TWIST	5м	10шт	E27			400W - 5м	40W - 5м	75м або 15шт поспіль			20,30\$
950013	STARS	5м	10шт				400W - 75м	3W - 75м	19,29\$			
950009	TWIST	10м	20шт				800W - 10м	40W - 10м	150м або 15шт поспіль			34,51\$
950010	STARS	10м	20шт				800W - 150м	3W - 150м	31,47\$			

TORNADO

Світлодіодна лампа

Чому слід обрати

ВИСОКОПОТУЖНІ ЛАМПИ TORNADO

від ТМ VIOLUX?

90Лм/Вт висока енергоефективність

140-265В робочий діапазон напруги

Від -30°C до +50°C робоча температура

E27 - E40 тип цоколів

Ефективний радіатор охолодження



СВІТЛОДІОДНІ ВИСОКОПОТУЖНІ ЛАМПИ

Violux



Код	Назва продукції	Потужність	Світловий потік	Колірна температура	Напруга	Тип цоколя	Розмір, мм	Пакування: уп./кор.	PPЦ
910102	SPARK	20W	1600Lm	6500K	165-265V	E27	143x78	1/100	2,74\$
910112	SPARK	30W	2400Lm	6500K		E27	170x78	1/50	3,86\$



Код	Назва продукції	Потужність	Світловий потік	Колірна температура	Напруга	Тип цоколя	Розмір, мм	Пакування: уп./кор.	PPЦ
910052	TORNADO	20W	1800Lm	6500K	140-265V	E27	143x80	1/40	4,67\$
910062	TORNADO	30W	2700Lm	6500K		E27	175x100,5	1/15	6,90\$
910072	TORNADO	40W	3600Lm	6500K		E27	199x119	1/12	9,95\$
910082	TORNADO	50W	4500Lm	6500K		E27	199x119	1/12	10,56\$
910081	TORNADO	50W	4500Lm	6500K		E40	219x119	1/12	10,56\$
910092	TORNADO	100W	9000Lm	6500K		E40	270x148	1/9	23,14\$

СВІТЛОДІОДНІ ЛІНІЙНІ ЛАМПИ T8

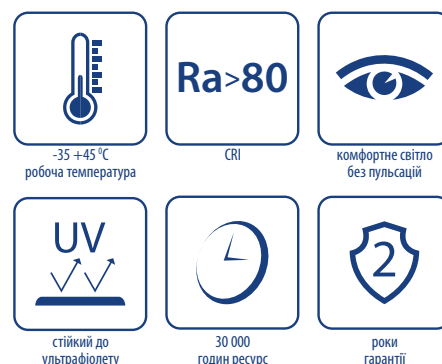

Код	Назва продукції	Потужність	Світловий потік	Колірна температура	Напруга	Тип цоколя	Розмір, мм	Пакування: уп./кор.	PPЦ
800002	VL-T8-10W	10W	1000Lm	6500K	160-265V	G13	600x27	1/30	2,03\$
800010	VL-T8-10W	10W	1000Lm	4200K		G13	600x27	1/30	2,03\$
800022	VL-T8-18W	18W	1800Lm	6500K		G13	1200x27	1/30	2,94\$
800030	VL-T8-18W	18W	1800Lm	4200K		G13	1200x27	1/30	2,94\$
800042	VL-T8-24W	24W	2400Lm	6500K		G13	1500x27	1/30	4,97\$

NEPTUN

вологозахищені лінійні світильники

Чому слід обрати
світильники NEPTUN
від ТМ VIOLUX?

- **100Лм/Вт** висока енергоефективність
- **170-265В** робочий діапазон напруги
- **IP65** ступінь захисту
- **IK06** ступінь ударозахисту
- **Денний** колір світла

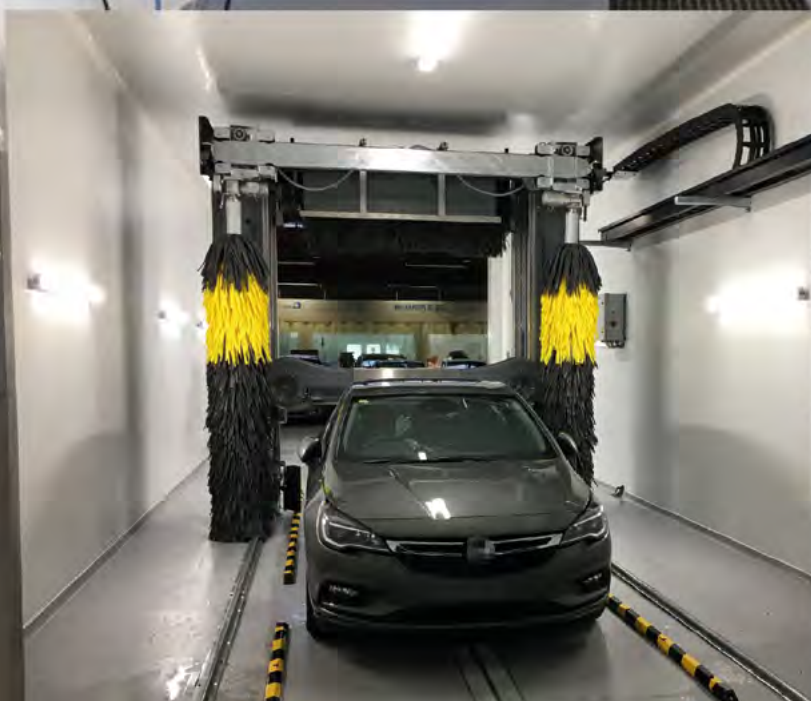

СВІТЛОДІОДНІ СВІТИЛЬНИКИ ЛІНІЙНІ ВОЛОГОЗАХИЩЕНІ

Violux

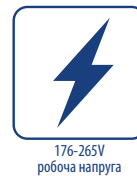

Код	Назва продукції	Потужність	Світловий потік	Колірна температура	Напруга	Розмір, мм	Пакування: уп./кор.	PPC
340142	NEMO	18W	1620Lm	5000K	175-265V	570x65x35	1/20	5,48\$
340152	NEMO	36W	3240Lm	5000K	175-265V	1170x65x35	1/20	9,14\$

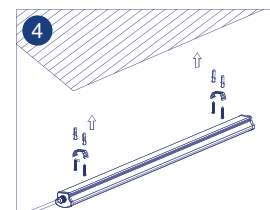
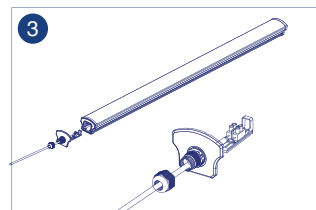
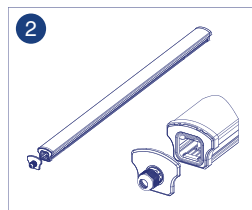
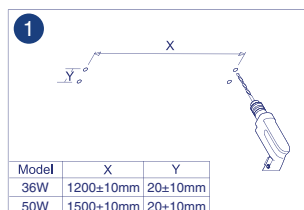

Код	Назва продукції	Потужність	Світловий потік	Колірна температура	Робочий діапазон напруги	Розмір, мм	Пакування: уп./кор.	PPC
340162	NEPTUN	36W	3500Lm	5000K	170-265V	1212x68x56	1/12	19,29\$
340172	NEPTUN	50W	5000Lm	5000K	170-265V	1512x68x56	1/9	26,39\$

СВІТЛОДІОДНІ АВАРІЙНІ СВІТИЛЬНИКИ З ВБУДОВАНИМ АКУМУЛЯТОРОМ



Код	Назва продукції	Потужність	Світловий потік	Колірна температура	Ємність акумулятора	Тип акумулятора	Час автон. роб., год	Тривалість повної підзарядки, год	Розмір, мм	Пакування: уп./кор.	PPC
340192	EXIT-18L	1,7W	200Lm	7000K	1200 mAh	Li-Ion	3	15-24	248x78x51	1/20	12,59\$
340182	PHENIX	2,7W	130Lm	7000K	600 mAh	Lead-acid	3	15-24	240x80x40	1/20	16,44\$



-10 +45 °C
робоча температура

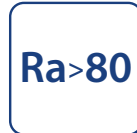

CRI



комфортне світло
без пульсацій

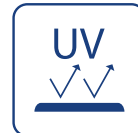

стійкий до
ультрафіолету



30 000
годин ресурс



роки
гарантії

Код	Назва продукції	Потужність	Світловий потік	Колірна температура	Напруга	Матеріал корпусу розсіювача	Розмір, мм	Пакування: уп./кор.	PPC
310031	LINE	6W	510Lm	4200K	160-265V	фарбована сталь + полікарбонат	300x25x20	1/30	3,90\$
310041	LINE	9W	765Lm	4200K			600x25x20	1/30	4,43\$
310051	LINE	16W	1365Lm	4200K			900x25x20	1/30	5,18\$

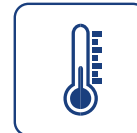

-25 +45 °C
робоча температура



CRI



комфортне світло
без пульсацій

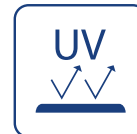

стійкий до
ультрафіолету



20 000
годин ресурс



рік
гарантії

Код	Назва продукції	Потужність	Світловий потік	Колірна температура	Напруга	Матеріал корпусу розсіювача	Розмір, мм	Пакування: уп./кор.	PPC
300042	FIT-X	18W	1530Lm	6000K	160-265V	алюміній + полікарбонат	600x75x25	1/30	4,26\$
300032	FIT-X	36W	3060Lm	6000K	160-265V	алюміній + полікарбонат	1200x75x25	1/30	6,39\$



-25 +45 °C
робоча температура

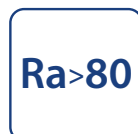

CRI



комфортне світло
без пульсацій

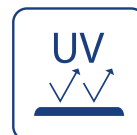

стійкий до
ультрафіолету



25 000
годин ресурс



роки
гарантії

Код	Назва продукції	Потужність	Світловий потік	Колірна температура	Напруга	Матеріал корпусу/розсіювача	Розмір, мм	Пакування: уп./кор.	PPC
300002	FIT	20W	1900Lm	6000K	160-265V	алюміній + полікарбонат	610x76x25	1/20	5,38\$
300020	FIT	40W	3700Lm	4500K	160-265V	алюміній + полікарбонат	1210x76x25	1/20	8,97\$
300012	FIT	40W	3700Lm	6000K	160-265V	алюміній + полікарбонат	1210x76x25	1/20	8,97\$

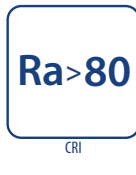
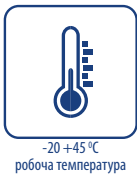

Код	Назва продукції	Потужність	Світловий потік	Колірна температура	Напруга	Тип розсіювача	Матеріал корпусу / розсіювача	Розмір, мм	Пакування: уп./кор.	PPC
300052	PITON-X	45W	3700Lm	6000K	165-265V	матовий	фарбована сталь + полікарбонат	1200x62x25	1/20	5,89\$
300102	PITON-X	45W	3700Lm	5000K		призматичний				5,89\$

Зробіть свій простір кращим завдяки світильнику PITON

Світильник PITON VIOLUX – це більше, ніж просто джерело світла.

Це ваш надійний супутник у світі освітлення, який створений для того, щоб зробити ваше оточення більш комфортним і привабливим.



120°
ШИРОКИЙ
КУТ ОСВІТЛЕННЯ



160-265В
РОБОЧИЙ ДІАПАЗОН
НАПРУГИ

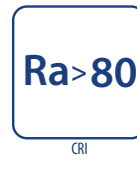
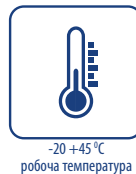
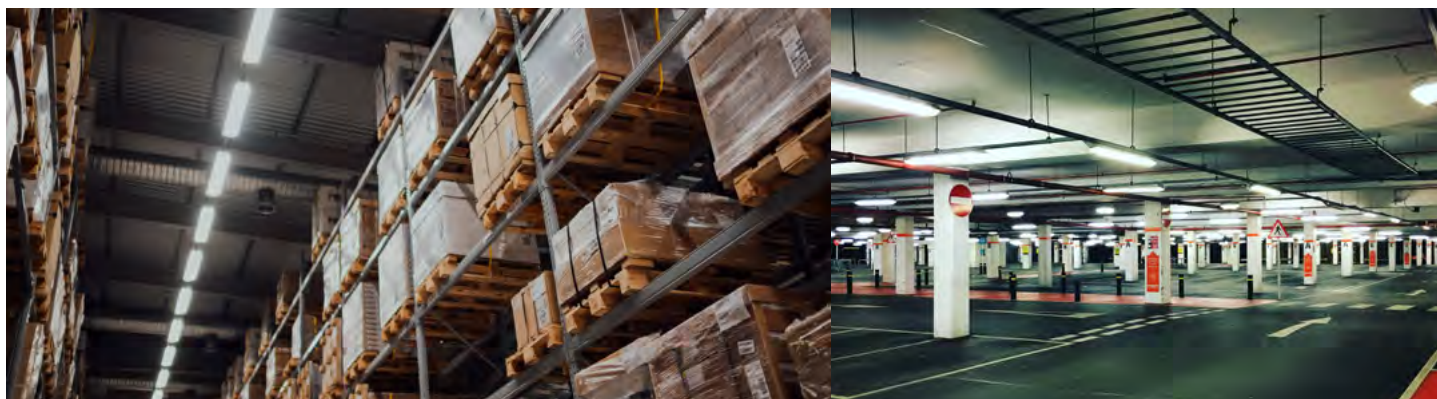

Код	Назва продукції	Потужність	Світловий потік	Колірна температура	Напруга	Колір	Матеріал корпусу / розсіювача	Розмір, мм	Пакування: уп./кор.	PPC
300062	PITON	27W	2565Lm	6000K	165-265V	білий	алюміній + полікарбонат	600x75x25	1/20	5,58\$
301062	PITON	27W	2565Lm	6000K		чорний				5,89\$
300072	PITON	54W	5130Lm	6000K		білий				9,74\$
301072	PITON	54W	5130Lm	6000K		чорний		1200x75x25		10,25\$
300092	PITON	54W	5130Lm	4500K		білий		1200x100x25		9,74\$
300082	PITON	100W	9000Lm	6000K		білий				16,24\$
301082	PITON	100W	9000Lm	6000K		чорний				17,05\$

ACURA & VENUS

світлодіодні панелі

Чому слід обрати
ПАНЕЛІ ACURA & VENUS
від ТМ VIOLUX?

- **105Лм/Вт** висока енергоефективність
- **85-265В** робочий діапазон напруги
- **25 000** годин ресурс
- **Комфортне** світло без пульсацій
- **Стійкий** до ультрафіолету



СВІТЛОДІОДНІ ПАНЕЛІ

Violux



105 Lm/W

висока енергоефективність

Ra>80

CRI

комфортне світло без пульсації

стійкий до ультрафіолету

25 000 годин ресурсу

роки гарантії

Код	Назва продукції	Потужність	Світловий потік	Колірна температура	Напруга	Матеріал корпусу / розсіювача	Розмір, мм	Пакування: од/уп/ящик	РРЦ
350042	ACURA	48W	5040Lm	4500K	85-265V	фарбована сталь + полістирол	595x595x30	1/2/10	22,33
350012	ACURA	48W	5040Lm	6000K	85-265V	фарбована сталь + полістирол	595x595x30	1/2/10	22,33
350072	ACURA	60W	6300Lm	4500K	85-265V	фарбована сталь + полістирол	595x595x30	1/2/10	25,98
350022	ACURA	60W	6300Lm	6000K	85-265V	фарбована сталь + полістирол	595x595x30	1/2/10	25,98

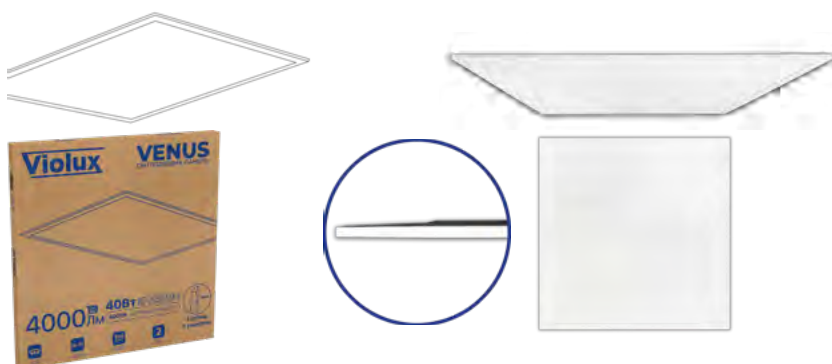

PMMA РОЗСІЮВАЧ

не жовтіє при експлуатації

-10 +45 °C
робоча температура

Ra>80

CRI

комфортне світло без пульсації

100 Lm/W

висока енергоефективність

стійкий до ультрафіолету

25 000 годин ресурсу

роки гарантії

Код	Назва продукції	Потужність	Світловий потік	Колірна температура	Напруга	Матеріал корпусу / розсіювача	Розмір, мм	Пакування: од/уп/ящик	РРЦ
350032	VENUS	40W	4000Lm	6000K	85-265V	алюміній + PMMA	595x595x8	1/2/10	26,39\$

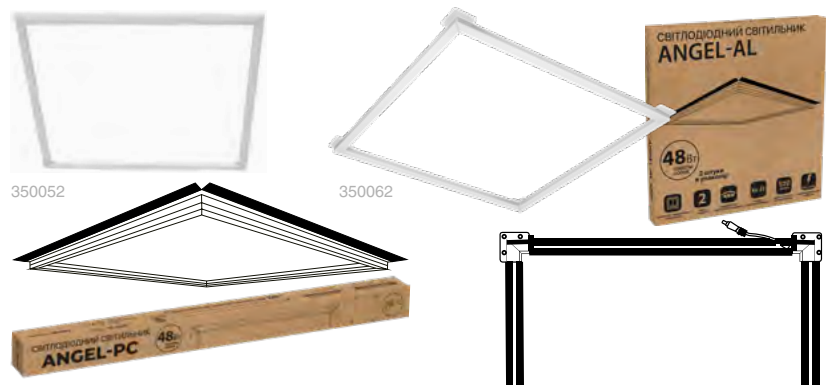

МАТЕРІАЛ РОЗСІЮВАЧА PC ПОЛІКАРБОНАТ

не жовтіє при експлуатації

-10 +45 °C
робоча температура

Ra>80

CRI

комфортне світло без пульсації

100 Lm/W

висока енергоефективність

стійкий до ультрафіолету

25 000 годин ресурсу

роки гарантії

Код	Назва продукції	Потужність	Світловий потік	Колірна температура	Напруга	Матеріал корпусу / розсіювача	Розмір, мм	Пакування: од/уп/ящик	РРЦ
350052	ANGEL-PC	48W	4800Lm	5000K	85-265V	полікарбонат + полікарбонат	595x595x19	1/20	15,23\$
350062	ANGLE-AL	48W	4800Lm	6000K	85-265V	алюміній + полікарбонат	595x595x15	1/2/10	17,05\$

РАМКА НАКЛАДНОГО МОНТАЖУ ДЛЯ LED PANEL

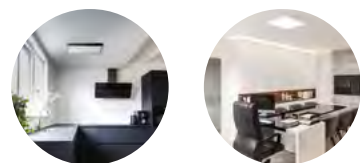

Код	Назва продукції	Розмір, мм	Колір	Матеріал корпусу	Матеріал кутників	Пакування: уп / кор	РРЦ
350001	РАМКА НАКЛАДНОГО МОНТАЖУ для LED PANEL	600x600x63	білий	фарбований алюміній	пластик	1/20	8,12\$
350002	РАМКА НАКЛАДНОГО МОНТАЖУ для LED PANEL	600x600x63	чорний	фарбований алюміній	пластик	1/20	9,34\$



Високий світловий потік та світловіддача

Світильники NAVI 24/50W VIOLUX мають світловий потік — 2400/5000Lm, та високу світло-ефективність — 100Lm/W. Світловіддача люмінесцентного світильника з EM ПРА не перевищує 45 Lm/W, що дозволяє ефективно замінити застарілі люмінесцентні аналоги або зменшити кількість світильників.

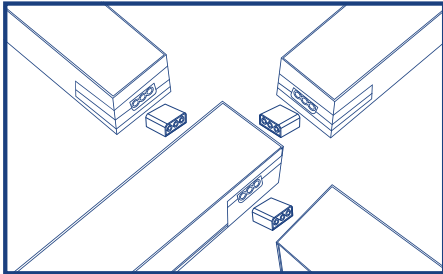

Пряме підключення

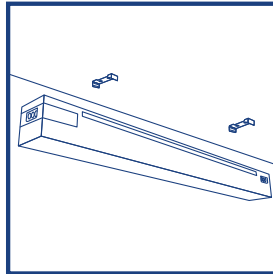

Накладний монтаж

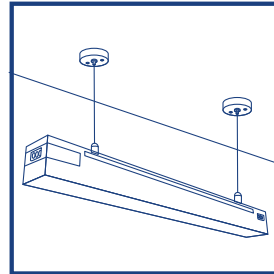

Підвісний монтаж

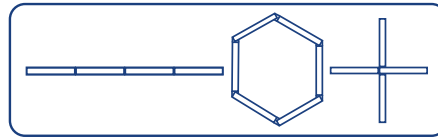

NEW

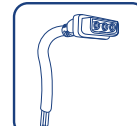
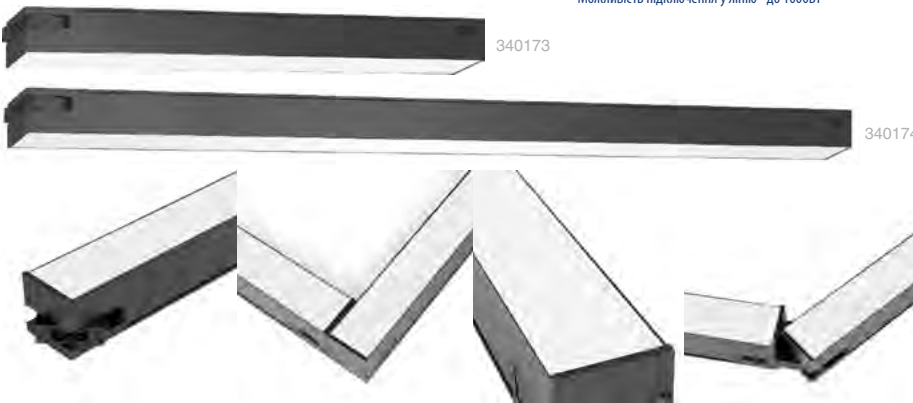

Код	Назва продукції	Потужність	Світловий потік	Колірна температура	Напруга	Матеріал корпусу/розсіювача	Розмір, мм	Пакування: уп./кор.	PPC
340173	NAVI	24W	2400Lm	5000K	150-265V	алюміній + полікарбонат	600x55x55	1/20	24,36\$ NEW
340174	NAVI	50W	5000Lm	5000K	150-265V	алюміній + полікарбонат	1200x55x55	1/12	38,57\$ NEW



Код	Назва продукції	Колір корпусу	Довжина тросу	Матеріал тросу	Матеріал підвісу	PPC
350300	Підвіс для NAVI	чорний	1,5м	сталь	фарбована сталь	1,62\$ NEW



Код	Назва продукції	Колір кабелю	Номінальна напруга	Довжина	Ступінь захисту	Матеріал оболонки	Січення кабелю	Матеріал кабелю	PPC
920651	Провід мережевий для NAVI	чорний	230V	0,3м	IP20	PC + PVC	3x0,75мм	мідь	1,83\$ NEW
920652	Провід мережевий для NAVI	чорний	230V	1,5м	IP20	PC + PVC	3x0,75мм	мідь	4,06\$ NEW

NEW



Ra>80 CRI	150 Lm/W висока енергоефективність	0.9 PF коефіцієнт потужності	 комфортне світло без пульсації
AL матеріал корпусу алюміній	PC матеріал розсіювача полікарбонат	 40 000 годин ресурсу	 роки гарантії



ЕНЕРГОЕФЕКТИВНІСТЬ

Світильник FALCON забезпечує потужний світловий потік у діапазоні від 15000Lm до 30000Lm, що робить його ідеальним для освітлення складів, виробничих приміщень, спортивних залів чи паркінгів. Завдяки куту розсіювання світла (90°), він рівномірно освітлює всю площу без утворення тіней або затемнень.



НАДІЙНІСТЬ ТА ДОВГОВІЧНІСТЬ

Завдяки ступеню захисту IP65 світильник повністю захищений від проникнення пилу та вологи, що дозволяє використовувати його навіть у несприятливих умовах. Ударостійкість IK07 забезпечує захист від механічних пошкоджень, що робить FALCON надійним рішенням для інтенсивної експлуатації у промислових чи комерційних середовищах.

УНІВЕРСАЛЬНІ ВАРІАНТИ КРІПЛЕННЯ

Світильник FALCON розроблений для зручного кріплення на різні типи поверхонь та конструкцій. Це може бути як підвісний монтаж на тросах або ланцюгах, так і безпосереднє кріплення до стелі чи балки. Така гнучкість дозволяє легко адаптувати пристрій під специфіку приміщення.

Монтаж:

Крок 1

Крок 2

Крок 3

Крок 4

Примітка:
Вхідна напруга: AC 100-265В 50Гц

- L Коричневий
- N Синій
- ⊕ Зелений/Жовтий

ПОПЕРЕДЖЕННЯ!
Будь ласка, переконайтеся, що живлення вимкнено перед початком роботи.

- 1) Щільно прикрутіть монтажний кронштейн.
- 2) Просвердіть отвори в стелі, щоб закріпити гак і прикріпити ланцюг.
- 3) Підключіть провід живлення, зверніть увагу на правильне розміщення проводів L, N та заземлення.
- 4) Увімкніть подачу електроенергії та увімкніть світильник.

Код	Назва продукції	Потужність	Світловий потік	Колірна температура	Напруга	Розмір, мм	Пакування: уп./кор.	PPC
430292	FALCON	100W	15000Lm	5000K	100-265V	270x94	1/5	36,13\$
430302	FALCON	150W	22500Lm	5000K	100-265V	310x96	1/5	58,87\$
430312	FALCON	200W	30000Lm	5000K	100-265V	345x96	1/4	73,08\$

CARBON & HAMMER

Світлодіодні прожектори

Чому слід обрати
СВІТЛОДІОДНІ ПРОЖЕКТОРИ
від ТМ VIOLUX?

- **0.95PF** коефіцієнт потужності
- **IP65 - IP66** ступінь захисту
- **Стильний** дизайн
- **Денний** колір світла
- **Ефективне** охолодження
- **90°** кут розсіювання
- **OSRAM** бренд діодів



СВІТЛОДІОДНІ ПРОЖЕКТОРИ

Violux



ступінь захисту



від -35 °C до +45 °C
робоча температура

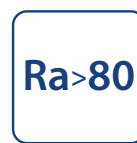

CRI



комфортне світло
без пульсації



коефіцієнт потужності



30 000 годин ресурс



роки гарантії

Код	Назва продукції	Потужність	Світловий потік	Колірна температура	Напруга	Розмір, мм	Пакування: уп./кор.	PPC
400132	CARBON	10W	1000Lm	5000K	160-265V	122,3x89,4x19,5	1/50	4,51\$
400142	CARBON	20W	2000Lm	5000K	160-265V	139,6x97,6x23,7	1/40	6,70\$
400152	CARBON	30W	3600Lm	5000K	160-265V	169x140x29	1/20	8,44\$
400162	CARBON	50W	6000Lm	5000K	160-265V	202x167x31	1/20	12,18\$
400172	CARBON	100W	12000Lm	5000K	160-265V	260x225x34	1/10	21,11\$
400182	CARBON	150W	18000Lm	5000K	160-265V	301x252x38	1/10	32,48\$
400192	CARBON	200W	24000Lm	5000K	160-265V	345x291x38	1/10	44,66\$
400242	CARBON	300W	36000Lm	5000K	160-265V	400x330x42	1/5	NEW

СВІТЛОДІОДНІ ПРОЖЕКТОРИ З ДАТЧИКОМ



ступінь захисту

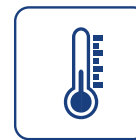

-30 +45 °C
робоча температура

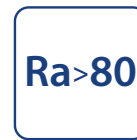

CRI



комфортне світло
без пульсації



датчик руху



коефіцієнт потужності



30 000 годин ресурс



роки гарантії

Код	Назва продукції	Потужність	Світловий потік	Колірна температура	Напруга	Розмір, мм	Пакування: уп./кор.	PPC
400202	CARBON-S	10W	1000Lm	5000K	160-265V	122,3x89,4x19,5	1/20	11,57\$
400212	CARBON-S	20W	2000Lm	5000K	160-265V	139,6x97,6x23,7	1/20	14,01\$
400222	CARBON-S	30W	3600Lm	5000K	160-265V	169x140x29	1/20	15,23\$
400232	CARBON-S	50W	6000Lm	5000K	160-265V	202x167x31	1/20	18,68\$

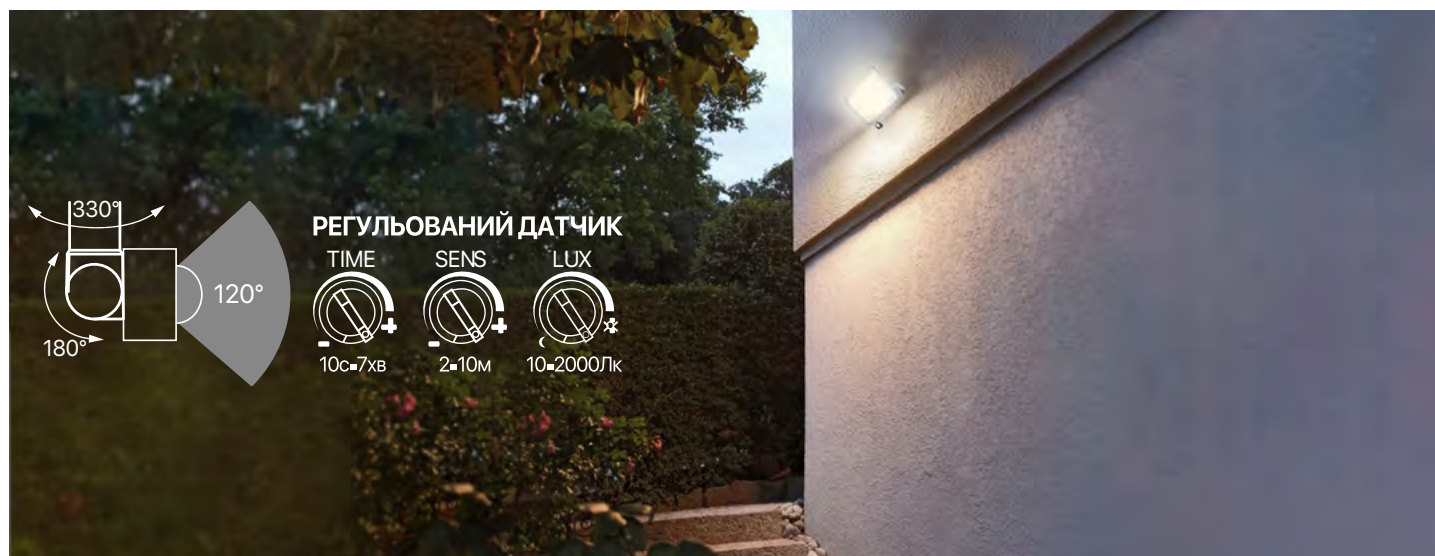

РЕГУЛЬОВАНИЙ ДАТЧИК





Код	Назва продукції	Потужність	Світловий потік	Колірна температура	Напруга	Розмір, мм	Пакування: уп./кор.	PPЦ
400002	NORD	10W	850Lm	6000K	150-265V	100x100x32	1/40	4,26\$
400012	NORD	20W	1700Lm	6000K	150-265V	130x115x32	1/40	6,09\$
400022	NORD	30W	2550Lm	6000K	150-265V	170x150x35	1/20	8,93\$
400032	NORD	50W	4750Lm	6000K	150-265V	240x210x44	1/10	14,62\$
400042	NORD	100W	9500Lm	6000K	150-265V	270x260x45	1/10	24,16\$

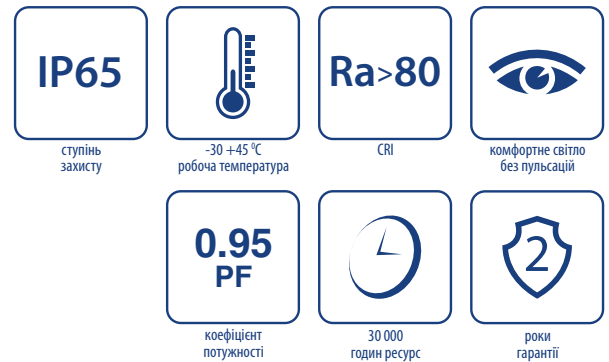

Код	Назва продукції	Потужність	Світловий потік	Колірна температура	Напруга	Розмір, мм	Пакування: уп./кор.	PPЦ
400082	NORD білий	10W	850Lm	6000K	150-265V	100x100x32	1/40	4,26\$
400092	NORD білий	20W	1700Lm	6000K	150-265V	130x115x32	1/40	6,09\$
400102	NORD білий	30W	2550Lm	6000K	150-265V	170x150x35	1/20	8,93\$
400112	NORD білий	50W	4750Lm	6000K	150-265V	240x210x44	1/10	14,62\$

СВІТЛОДІОДНІ ПРОЖЕКТОРИ З ДАТЧИКОМ

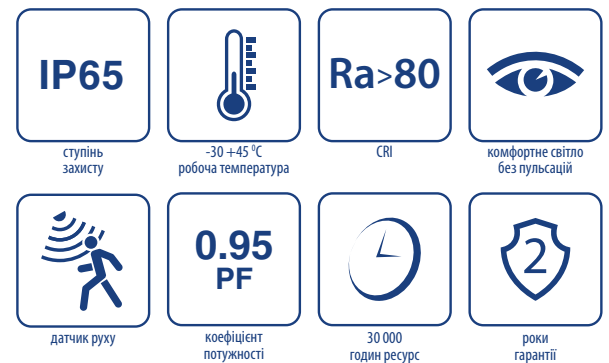

Код	Назва продукції	Потужність	Світловий потік	Колірна температура	Напруга	Розмір, мм	Пакування: уп./кор.	PPЦ
400052	NORD-S	10W	850Lm	6000K	150-265V	100x100x32	1/40	11,37\$
400062	NORD-S	20W	1700Lm	6000K	150-265V	130x115x32	1/40	13,60\$
400072	NORD-S	30W	2550Lm	6000K	150-265V	170x150x35	1/20	16,24\$
400122	NORD-S	50W	4750Lm	6000K	150-265V	240x210x44	1/10	21,52\$

СВІТЛОДІОДНІ ПРОЖЕКТОРИ

Violux



IP65 ступінь захисту	 -30 +45 °C робоча температура	Ra>80 CRI	 комфортне світло без пульсацій
0.5 PF коефіцієнт потужності	 30 000 годин ресурсу	 рік гарантії	

Код	Назва продукції	Потужність	Світловий потік	Колірна температура	Напруга	Розмір, мм	Пакування: уп./кор.	PPC
420142	RAY	10W	900Lm	6000K	150-260V	100x75x28	1/40	3,02\$
420152	RAY	20W	1800Lm	6000K	150-260V	157x117x28	1/20	5,58\$
420162	RAY	30W	2700Lm	6000K	150-260V	202x144x28	1/20	7,51\$
420172	RAY	50W	4500Lm	6000K	150-260V	241x183x28	1/10	11,88\$
420182	RAY	100W	9000Lm	6000K	150-260V	316x230x32	1/10	19,89\$



IP66 ступінь захисту	 -30 +45 °C робоча температура	Ra>80 CRI	OSRAM LED діоди
 100-300V робоча напруга	0.95 PF коефіцієнт потужності	 35 000 годин ресурсу	 роки гарантії

Код	Назва продукції	Потужність	Світловий потік	Колірна температура	Напруга	Розмір, мм	Пакування: уп./кор.	PPC
430232	HAMMER	50W	6000Lm	5000K	100-300V	250x260x38	1/10	23,35\$
430242	HAMMER	100W	12000Lm	5000K	100-300V	320x305x48	1/6	42,63\$
430252	HAMMER	150W	18000Lm	5000K	100-300V	360x365x45	1/5	64,96\$
430262	HAMMER	200W	24000Lm	5000K	100-300V	360x365x45	1/5	77,14\$
430272	HAMMER	300W	34500Lm	5000K	100-300V	458x440x58	1/3	121,80\$
430282	HAMMER	400W	44000Lm	5000K	100-300V	458x440x58	1/3	138,04\$



IP67 ступінь захисту	 -30 +45 °C робоча температура	Ra>80 CRI	 комфортне світло без пульсацій
 100-300V робоча напруга	0.95 PF коефіцієнт потужності	 35 000 годин ресурсу	 роки гарантії

Код	Назва продукції	Потужність	Світловий потік	Колірна температура	Напруга	Розмір, мм	Пакування: уп./кор.	PPC
410082	HERMES	30W	3000Lm	6000K	100-300V	192x175x35	1/10	16,44\$
410092	HERMES	50W	5000Lm	6000K	100-300V	223x210x43	1/10	22,53\$
410102	HERMES	100W	10000Lm	6000K	100-300V	276x256x54	1/5	40,60\$

СВІТЛОДІОДНИЙ КОНСОЛЬНИЙ ВУЛИЧНИЙ СВІТИЛЬНИК



Violux
CONCORD 50W

NEW



Ra>80 CRI	130 Lm/W висока енергоефективність	0.9 PF коефіцієнт потужності	 комфортне світло без пульсації
AL матеріал корпусу алюміній	PC матеріал розсіювача полікарбонат	 30 000 годин ресурс	 роки гарантії

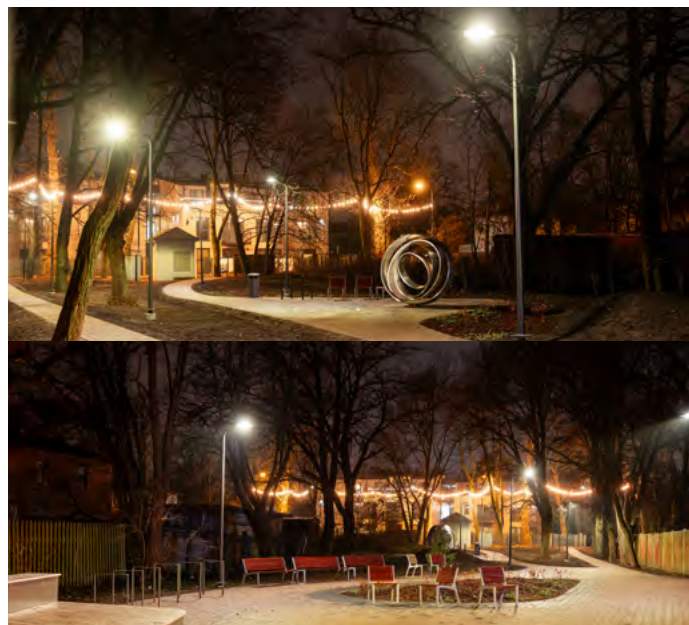

ЕНЕРГОЕФЕКТИВНІСТЬ

Консольний вуличний світильник **CONCORD** — це сучасне рішення для надійного і ефективного освітлення міських просторів. Розроблений для вулиць, парковок, пішохідних алей, прибудинкових територій та промислових зон. Він поєднує у собі високу енергоефективність 130Лм/Вт та довговічність.

ОСВІТЛЕНІСТЬ

Світильник CONCORD з широким кутом розсіювання 90°–140° забезпечує рівномірне освітлення великих площ — без засвічення вгору чи втрат ефективності.

Ідеально підходить для вулиць, територій підприємств, стоянок і прибудинкових зон.

А колірна температура 5000K створює чисте, природне денне світло, яке підвищує видимість і комфорт, не викликаючи втоми очей.

СПОСІБ МОНТАЖУ

Монтаж на консоль або трубу Ø60 мм

Світильник має стандартне кріплення, що підходить до більшості вуличних опор. Просто насаджується на трубу та фіксується комплектними болтами. Надійне рішення для доріг, паркінгів, проїздів і громадських просторів.

Настінне кріплення

Завдяки універсальному корпусу, CONCORD можна закріпити безпосередньо до стіни — наприклад, на фасад будівлі, ангар, склад чи внутрішній двір. Світло встановлюється під кутом і спрямовується точно на потрібну зону.

Обидва варіанти монтажу забезпечують міцну фіксацію, просту установку та довготривалу експлуатацію без потреби в обслуговуванні. Світильник має поворотний механізм для точного налаштування напрямку світлового потоку.

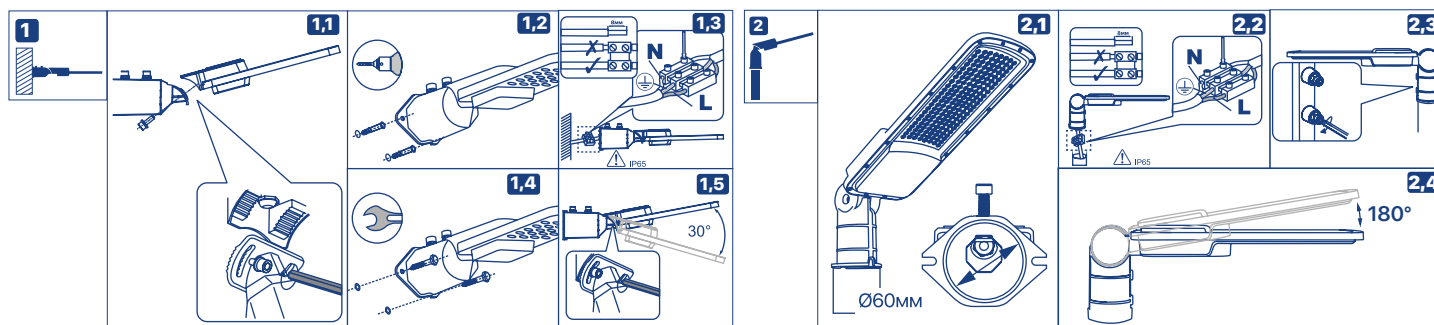

Код	Назва продукції	Потужність	Світловий потік	Колірна температура	Напруга	Розмір, мм	Пакування: уп./кор.	PPC
430322	CONCORD	30W	3900Lm	5000K	100-265V	409x128x76	1/10	NEW
430332	CONCORD	50W	6500Lm	5000K	100-265V	420x124x78	1/10	NEW
430342	CONCORD	100W	13000Lm	5000K	100-265V	504x154x77	1/8	NEW



ATOM UA / ATOM UA MW sensor 12Вт



POLO UA / POLO UA MW sensor 12/18Вт

Призначення світильників

для використання в промисловому секторі, муніципальних ЖКГ об'єктах, приватних будинках, котеджах, а також в офісах, торгових центрах, в дитячих садках, школах, лікарнях. Можуть служити для освітлення коридорів, сходових прогонів, підвалів, укриттів, гаражів, складських та інших приміщень.

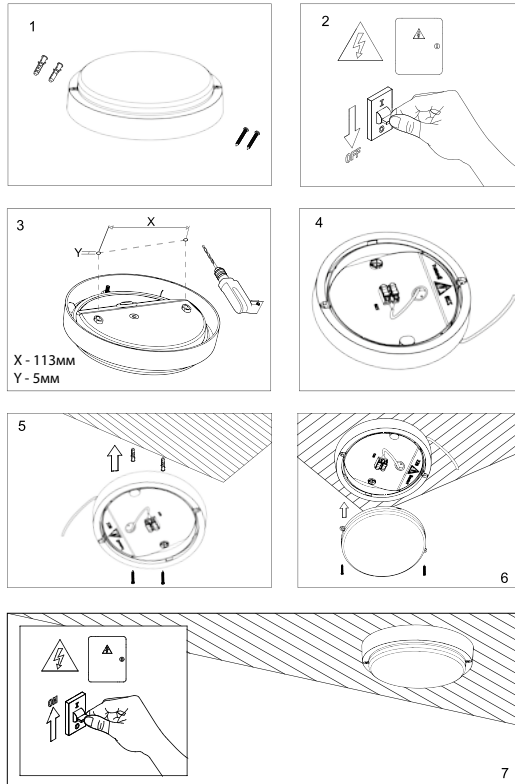

МІКРОХВИЛЬОВИЙ ДАТЧИК РУХУ



Світильники з вмонтованим мікрохвильовим датчиком руху та сутінковим сенсором (датчиком день/ніч) вмикаються лише у темних приміщеннях при загальній освітленості менше 15 люкс. Світильники вимикаються через 60-70 секунд за умови відсутності будь-яких рухів в зоні дії сенсору. Зона дії мікрохвильового датчика руху від 1 до 8 метрів, покриття 360°.

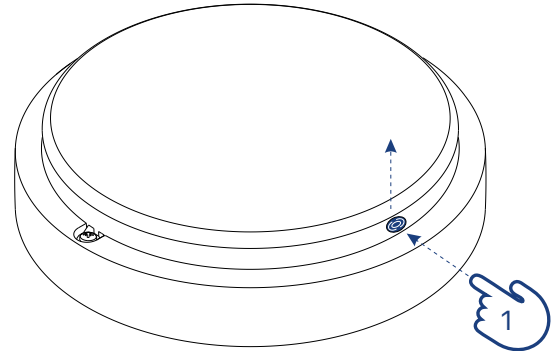

1. Щоб здійснити монтаж та підключення світильника потрібно зняти розсіювач.

Для цього потрібно натиснути на плафон в місці зазначеному на малюнку, по осі перпендикулярній лінії розташування гвинтів, LED модуль демонтувати з плафона **ЗАБОРОНЕНО!**

2. Для встановлення розсіювача потрібно прикласти плафон до корпусу та придавити з невеликим зусиллям біля місць розташування зачіпок, щоб вони надійно замкнулись.

МОЖЛИВІСТЬ ОБСЛУГОВУВАННЯ

Світильники обладнані швидкозмінюючим розсіювачем, що дозволяє проводити заміну плати чи розсіювача без демонтажу світильника.

ШВИДКЕ ПІДКЛЮЧЕННЯ

Світильники швидко підключаються до електромережі за допомогою вмонтованого самозажимного клемного з'єднувача без використання розподільчої коробки. Провід LED модуля не потребує додаткового зняття ізоляції, та легко під'єднується до клемника.

КОРПУС

Atom/Atom MW 12Вт та Polo/Polo MW 12/18Вт обладнані ущільнювачем та заглушками для монтажних отворів, що захищають від потрапляння пилу та вологи до корпусу.



Освітлення

Матовий розсіювач світильника виготовлений з ультрафіолетостійкого полікарбонату, що забезпечує комфортне та м'яке світло протягом терміну експлуатації.

СВІТЛОДІОДНІ СВІТИЛЬНИКИ НАСТІННО-СТЕЛЬОВІ

Violux



243351
243353
243352
243361



253351
253353
253352
253361
243362
243363



ступінь захисту



мікрохвильовий датчик руху

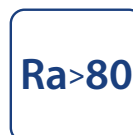

CRI



комфортне світло без пульсації



ЗРОБЛЕНО В УКРАЇНІ



стійкий до ультрафіолету



30 000 годин ресурсу



роки гарантії

Код	Назва продукції	Потужність	Світловий потік	Колірна температура	Напруга	Матеріал корпусу	Розмір, мм	Колір корпусу	Пакування уг/кор	PPЦ
243301	ATOM UA	12W	1200Lm	4000K	180-260V	PP+PC	170x60	білий	1/12 (уп. плівка)	186,08 грн
243351	ATOM UA	12W	1200Lm	5000K	180-260V	PP+PC	170x50	білий	1/12 (уп. плівка)	175,99 грн
243353	ATOM UA							антрацит		175,99 грн
243352	ATOM UA							сірий		175,99 грн
243361	ATOM UA MW sensor							білий		347,99 грн
253351	ATOM UA							білий		191,38 грн
253353	ATOM UA							антрацит		191,38 грн
253352	ATOM UA							сірий	191,38 грн	
253361	ATOM UA MW sensor							білий	367,22 грн	
243362	ATOM UA MW sensor							сірий	367,22 грн	
243363	ATOM UA MW sensor							антрацит	367,22 грн	



243521
243523
243371
243373
243372
243531
243533
243381
243382



253371
253373
253381
243383



ступінь захисту



мікрохвильовий датчик руху



CRI



комфортне світло без пульсації



ЗРОБЛЕНО В УКРАЇНІ



стійкий до ультрафіолету



30 000 годин ресурсу



роки гарантії

Код	Назва продукції	Потужність	Світловий потік	Колірна температура	Напруга	Матеріал корпусу	Розмір, мм	Колір корпусу	Пакування уг/кор	PPЦ	
243571	ATOM UA	18W	1800Lm	4000K	180-260V	PP+PC	224x70	білий	1/6 (уп. плівка)	290,13 грн	
243521	ATOM UA	18W	1800Lm	5000K	180-260V	PP+PC	224x70	білий	1/6 (уп. плівка)	277,99 грн	
243523	ATOM UA							антрацит		277,99 грн	
243371	ATOM UA							білий		295,99 грн	
243373	ATOM UA							антрацит		295,99 грн	
243372	ATOM UA							сірий		295,99 грн	
243531	ATOM UA MW sensor							білий		447,98 грн	
243533	ATOM UA MW sensor	антрацит	447,98 грн								
243381	ATOM UA MW sensor	білий	471,98 грн								
243382	ATOM UA MW sensor	сірий	471,98 грн								
253371	ATOM UA	22W	2200Lm	5000K	180-260V	PP+PC	224x70	білий		1/6 (уп. картон)	315,22 грн
253373	ATOM UA							антрацит			315,22 грн
253381	ATOM UA MW sensor							антрацит			491,21 грн
243383	ATOM UA MW sensor							антрацит	491,21 грн		



243431
243432
243441
243442



253431
243433
243443



ступінь захисту



мікрохвильовий датчик руху



CRI



комфортне світло без пульсації



ЗРОБЛЕНО В УКРАЇНІ



стійкий до ультрафіолету



30 000 годин ресурсу



роки гарантії

Код	Назва продукції	Потужність	Світловий потік	Колірна температура	Напруга	Матеріал корпусу	Розмір, мм	Колір корпусу	Пакування: уп./кор.	РРЦ
243421	POLO UA	12W	1200Lm	4000K	180-260V	PP+PC	160x160x60	білий	1/12 (уп. плівка)	204,09 грн
243431	POLO UA	12W	1200Lm	5000K	180-260V	PP+PC	160x160x50	білий	1/12 (уп. плівка)	195,99 грн
243432	POLO UA							сірий		215,22 грн
243441	POLO UA MW sensor							білий		407,21 грн
243442	POLO UA MW sensor							сірий		391,75 грн
253431	POLO UA	12W	1200Lm	5000K	180-260V	PP+PC	160x160x50	білий	1/12 (уп. картон)	215,22 грн
243433	POLO UA							антрацит		215,22 грн
243443	POLO UA MW sensor							антрацит		407,21 грн



243451
253451
243462



243453
243452
243461
243463



ступінь захисту



мікрохвильовий датчик руху

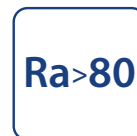

CRI



комфортне світло без пульсації



ЗРОБЛЕНО В УКРАЇНІ



стійкий до ультрафіолету



30 000 годин ресурсу



роки гарантії

Код	Назва продукції	Потужність	Світловий потік	Колірна температура	Напруга	Матеріал корпусу	Розмір, мм	Колір корпусу	Пакування: уп./кор.	РРЦ
243454	POLO UA	18W	1800Lm	4000K	180-260V	PP+PC	190x190x65	білий	1/6 (уп. плівка)	312,14 грн
243451	POLO UA	18W	1800Lm	5000K	180-260V	PP+PC	190x190x55	білий	1/6 (уп. плівка)	295,99 грн
253451	POLO UA							білий		315,22 грн
243462	POLO UA MW sensor							сірий		465,61 грн
243453	POLO UA							антрацит		315,22 грн
243452	POLO UA	18W	1800Lm	5000K	180-260V	PP+PC	190x190x55	сірий	1/6 (уп. пакет)	315,22 грн
243461	POLO UA MW sensor							білий		491,21 грн
243463	POLO UA MW sensor							антрацит		491,21 грн



ступінь захисту



мікрохвильовий датчик руху

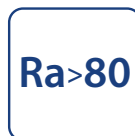

CRI



комфортне світло без пульсацій



ЗРОБЛЕНО В УКРАЇНІ



стійкий до ультрафіолету



30 000 годин ресурс



роки гарантії

Код	Назва продукції	Потужність	Світловий потік	Колірна температура	Напруга	Форма	Колір корпусу	Матеріал корпусу	Розмір, мм	Пакування: уп./кор.	PPЦ
243471	ДСП UA	18W	1800Lm	5000K	180-260V	круг	чорний	PP+PC	225x121	1/6 (уп. плівка)	
243481	ДСП UA MW sensor										
243491	ДСП UA	22W	2200Lm	5000K	180-260V	круг	чорний	PP+PC	225x121	1/6 (уп. плівка)	353,99 грн
243501	ДСП UA MW sensor										519,98 грн



243401
243411



253401
253411



ступінь захисту



мікрохвильовий датчик руху

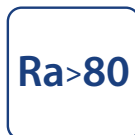

CRI



комфортне світло без пульсацій



ЗРОБЛЕНО В УКРАЇНІ



стійкий до ультрафіолету



30 000 годин ресурс



роки гарантії

Код	Назва продукції	Потужність	Світловий потік	Колірна температура	Напруга	Форма	Матеріал корпусу	Розмір, мм	Пакування: уп./кор.	PPЦ
243401	ELIPSE UA	12W	960Lm	6000K	180-260V	еліпс	PC+PC	204x126x46	1/18 (уп. плівка)	159,99 грн
243411	ELIPSE UA MW sensor		1200Lm	5000K						319,99 грн
253401	ELIPSE UA		1200Lm	5000K					1/18 (уп. картон)	179,22 грн
253411	ELIPSE UA MW sensor		1200Lm	5000K						339,22 грн



ступінь захисту

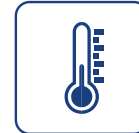

-25 +45 °C
робоча температура



CRI



комфортне світло без пульсації

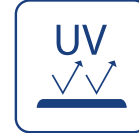

стійкий до ультрафіолету



30 000 годин ресурс



роки гарантії

Код	Назва продукції	Потужність	Світловий потік	Колірна температура	Напруга	Форма	Матеріал корпусу	Розмір, мм	Пакування: уп./кор.	РРЦ
240051	ELIPSE	8W	600Lm	5000K	190-240V	еліпс	PP+PC	160x90x51	1/32	3,76\$
240061	ELIPSE	12W	900Lm	5000K	190-240V	еліпс	PP+PC	205x105x54	1/32	4,83\$



ступінь захисту



-25 +45 °C
робоча температура

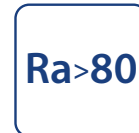

CRI



комфортне світло без пульсації

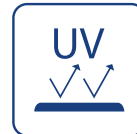

стійкий до ультрафіолету



30 000 годин ресурс



роки гарантії

Код	Назва продукції	Потужність	Світловий потік	Колірна температура	Напруга	Форма	Матеріал корпусу	Розмір, мм	Пакування: уп./кор.	РРЦ
240001	АТОМ	8W	600Lm	5000K	190-240V	круг	PP+PC	140x48	1/40	3,86\$
240021	АТОМ	18W	1350Lm	5000K	190-240V	круг	PP+PC	200x55	1/20	7,21\$



ступінь захисту



-25 +45 °C
робоча температура

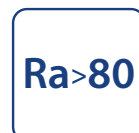

CRI



комфортне світло без пульсації



датчик руху

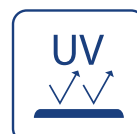

стійкий до ультрафіолету



30 000 годин ресурс



роки гарантії

Код	Назва продукції	Потужність	Світловий потік	Колірна температура	Напруга	Форма	Матеріал корпусу	Розмір, мм	Пакування: уп./кор.	РРЦ
240031	АТОМ sensor	12W	900Lm	5000K	190-240V	круг	PP+PC	170x50	1/20	10,66\$
240041	АТОМ sensor	18W	1350Lm	5000K	190-240V	круг	PP+PC	200x55	1/20	12,38\$



ступінь захисту



-25 +45 °C
робоча температура

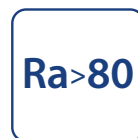

CRI



комфортне світло без пульсації

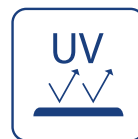

стійкий до ультрафіолету



30 000 годин ресурс



роки гарантії

Код	Назва продукції	Потужність	Світловий потік	Колірна температура	Напруга	Форма	Матеріал корпусу	Розмір, мм	Пакування: уп./кор.	РРЦ
242201	NEO	15W	1050Lm	4000K	190-240V	круг	ABS+PC	190x45	1/24	9,74\$
242211	NEO	15W	1050Lm	4000K	190-240V	квадрат	ABS+PC	190x190x45	1/24	10,47\$



NEW! ГІПСОВІ СВІТИЛЬНИКИ



Чому слід обрати ГІПСОВІ СВІТИЛЬНИКИ ВІД ТМ VIOLUX?

- **Дизайн** та естетика.
- **Виготовлені**, з екологічно чистого і природнього матеріалу
- **Можливість** фарбування у будь-який колір, що дозволяє інтегрувати їх у будь-який інтер'єр.



ВБУДОВАНІ ГІПСОВІ СВІТИЛЬНИКИ

Violux

NEW



130009



заміна лампи



матеріал корпусу гіпс



Рекомендуємо використовувати- LED модуль



роки гарантії

Код	Назва продукції	Потужність лампи	Тип цоколя	Напруга	Форма	Колір	Матеріал корпусу	Розмір, мм	Монтажний отвір, мм	Пакування уп/кор	PPЦ
130009	AMBER	35W	GU10	220-240V	круг	білий	Гіпс	100x29	103x32	1/36	5,80\$ NEW

NEW



130010



132003



заміна лампи



матеріал корпусу гіпс



Рекомендуємо використовувати- LED модуль



роки гарантії

Код	Назва продукції	Потужність лампи	Тип цоколя	Напруга	Форма	Колір	Матеріал корпусу	Розмір, мм	Монтажний отвір, мм	Пакування уп/кор	PPЦ
130010	MORION-R	35W	GU10	220-240V	круг	білий	Гіпс	100x38	103x41	1/36	7,42\$ NEW
132003	MORION-2L	35W	GU10	220-240V	прямокутник	білий	Гіпс	190x100x36	193x103x39	1/12	14,38\$ NEW

NEW



130011



131009



132004



заміна лампи



матеріал корпусу гіпс



Рекомендуємо використовувати- LED модуль



роки гарантії

Код	Назва продукції	Потужність лампи	Тип цоколя	Напруга	Форма	Колір	Матеріал корпусу	Розмір, мм	Монтажний отвір, мм	Пакування уп/кор	PPЦ
130011	DOLOMIT-R	35W	GU10	220-240V	круг	білий	Гіпс	125x47	128x50	1/24	7,42\$ NEW
131009	DOLOMIT-S	35W	GU10	220-240V	квадрат	білий	Гіпс	120x120x47	123x123x50	1/24	7,66\$ NEW
132004	DOLOMIT-2L	35W	GU10	220-240V	прямокутник	білий	Гіпс	214x117x47	217x120x50	1/12	14,38\$ NEW

ТОЧКОВІ СВІТИЛЬНИКИ



Чому слід обрати
ТОЧКОВІ СВІТИЛЬНИКИ
від ТМ VIOLUX?

- **Гарантія** 2 роки
- **Сумісні** з різними типами цоколів
- **Алюмінієвий** корпус
- **Зручний** процес заміни ламп
- **Сучасний** дизайн
- **Поворотний** механізм світильника (у певних моделях)



NEW



340007



340107



340205



матеріал корпусу
алюміній



заміна лампи



роки
гарантії

Код	Назва продукції	Потужність лампи	Тип цоколя	Напруга	Форма	Колір	Матеріал корпусу	Розмір, мм	Пакування: уп/кор	PPЦ
340007	CAPRI	15W	GX53	220-240V	круг	білий	AL	120x65	1/40	NEW
340107	CAPRI	15W	GX53	220-240V	круг	чорний	AL	120x65	1/40	NEW
340205	CAPRI	15W	GX53	220-240V	круг	чорний +золото	AL	120x65	1/40	NEW



340101



340201



340203



340204



340001



340301



340302



матеріал корпусу
алюміній

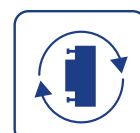

заміна лампи



роки
гарантії

Код	Назва продукції	Потужність лампи	Тип цоколя	Напруга	Форма	Колір	Матеріал корпусу	Розмір, мм	Пакування: уп/кор	PPЦ
340101	VEGAS	15W	GX53	220-240V	круг	чорний	AL	83x50	1/50	3,76\$
340201	VEGAS	15W	GX53	220-240V	круг	чорний + золото	AL	83x50	1/50	3,76\$
340203	VEGAS	15W	GX53	220-240V	круг	чорний+матовий срібний	AL	83x50	1/50	3,76\$ NEW
340204	VEGAS	15W	GX53	220-240V	круг	чорний + білий	AL	83x50	1/50	3,76\$ NEW
340001	VEGAS	15W	GX53	220-240V	круг	білий	AL	83x50	1/50	3,76\$
340301	VEGAS	15W	GX53	220-240V	круг	білий + чорний	AL	83x50	1/50	3,76\$
340302	VEGAS	15W	GX53	220-240V	круг	білий+золото	AL	83x50	1/50	3,76\$ NEW

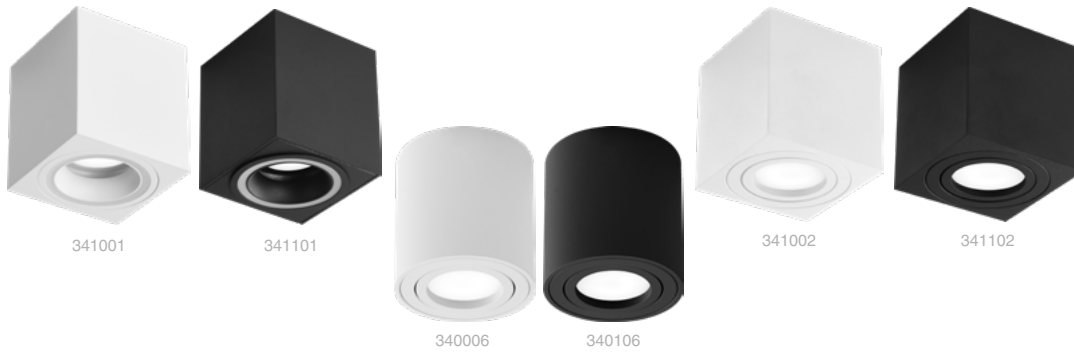

Код	Назва продукції	Потужність лампи	Тип цоколя	Напруга	Поворотний механізм по горизонталі	Форма	Колір	Матеріал корпусу	Розмір, мм	Пакування: уп/кор	PPC
341001	MANHATTAN-L	35W	GU10	220-240V		квадрат	білий	AL+Акрил	80x80x90	1/30	8,73\$
341101	MANHATTAN-L	35W	GU10	220-240V		квадрат	чорний	AL+Акрил	80x80x90	1/30	8,73\$
340006	MANHATTAN-R	35W	GU10	220-240V	45°	круг	білий	AL	80x84	1/30	6,29\$
340106	MANHATTAN-R	35W	GU10	220-240V	45°	круг	чорний	AL	80x84	1/30	6,29\$
341002	MANHATTAN-S	35W	GU10	220-240V	45°	квадрат	білий	AL	80x80x84	1/30	7,51\$
341102	MANHATTAN-S	35W	GU10	220-240V	45°	квадрат	чорний	AL	80x80x84	1/30	7,51\$

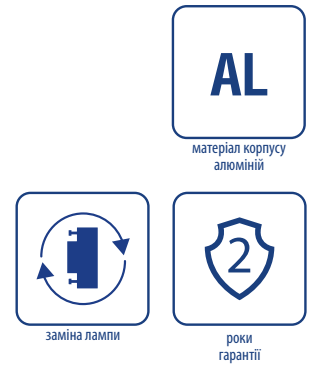

Код	Назва продукції	Потужність лампи	Тип цоколя	Напруга	Форма	Колір	Матеріал корпусу	Розмір, мм	Пакування: уп/кор	PPC
340004	GENEVA	15W	GX53	220-240V	круг	білий	AL	82x70	1/50	4,06\$
340104	GENEVA	15W	GX53	220-240V	круг	чорний	AL	82x70	1/50	4,06\$
340002	DELI	15W	GX53	220-240V	круг	білий	AL+Акрил	83x70	1/50	4,67\$
340102	DELI	15W	GX53	220-240V	круг	чорний	AL+Акрил	83x70	1/50	4,67\$
340003	LION	15W	GX53	220-240V	круг	білий	AL+Акрил	85x70	1/50	4,67\$
340103	LION	15W	GX53	220-240V	круг	чорний	AL+Акрил	85x70	1/50	4,67\$

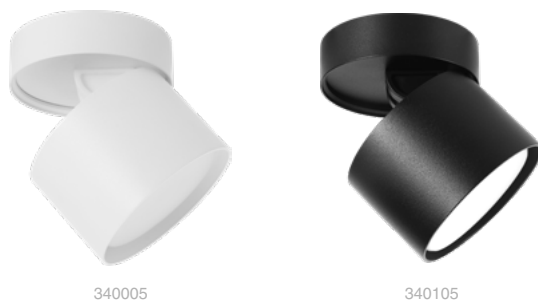

Код	Назва продукції	Потужність лампи	Тип цоколя	Напруга	Поворотний механізм по горизонталі	Поворотний механізм по вертикалі	Форма	Колір	Матеріал корпусу	Розмір, мм	Пакування: уп/кор	PPC
340005	MARSEILLE	15W	GX53	220-240V	350°	85°	круг	білий	AL	80x82	1/50	6,50\$
340105	MARSEILLE	15W	GX53	220-240V	350°	85°	круг	чорний	AL	80x82	1/50	6,50\$



NEW! IP44 ВБУДОВАНІ СВІТИЛЬНИКИ



Чому слід обрати IP44 вбудовані світильники від ТМ VIOLUX?



- **Безпечно** використовувати у ванних кімнатах, кухнях та інших вологих зонах.
- **Можливість** самостійної заміни лампи без демонтажу світильника.
- **Підтримка** різних типів ламп (LED, димовані, smart-лампи) з різною колірною температурою та яскравістю — для створення індивідуального освітлення.

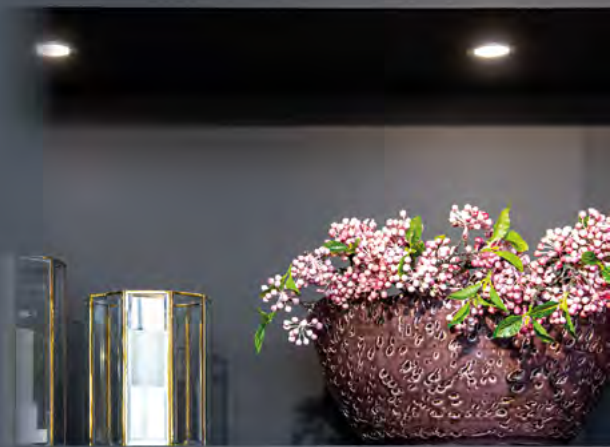

NEW



131107



130007



131007



130107

IP44

ступінь захисту

GLASS

матеріал розсіювача скло

AL

матеріал корпусу алюміній



заміна лампи



роки гарантії

Код	Назва продукції	Потужність лампи	Тип цоколя	Напруга	Форма	Колір	Матеріал корпусу	Ступінь захисту	Розмір ,мм	Монтажний отвір,мм	Пакування уп/кор	РРЦ
130007	NAPOLI-R	35W	GU10	220-240V	круг	білий	AL+скло	IP44	84x28	65	1/100	4,67\$ NEW
130107	NAPOLI-R	35W	GU10	220-240V	круг	чорний	AL+скло	IP44	84x28	65	1/100	4,67\$ NEW
131007	NAPOLI-S	35W	GU10	220-240V	квадрат	білий	AL+скло	IP44	84x84x28	65	1/100	4,87\$ NEW
131107	NAPOLI-S	35W	GU10	220-240V	квадрат	чорний	AL+скло	IP44	84x84x28	65	1/100	4,87\$ NEW

NEW



131108



130108



131008



130008

IP44

ступінь захисту

GLASS

матеріал розсіювача скло

AL

матеріал корпусу алюміній



заміна лампи



роки гарантії

Код	Назва продукції	Потужність лампи	Тип цоколя	Напруга	Форма	Колір	Матеріал корпусу	Ступінь захисту	Розмір ,мм	Монтажний отвір,мм	Пакування уп/кор	РРЦ
130008	IBIZA-R	35W	GU10	220-240V	круг	білий	AL+скло	IP44	87x44	70	1/50	5,08\$ NEW
130108	IBIZA-R	35W	GU10	220-240V	круг	чорний	AL+скло	IP44	87x44	70	1/50	5,08\$ NEW
131008	IBIZA-S	35W	GU10	220-240V	квадрат	білий	AL+скло	IP44	87x87x44	70	1/50	5,28\$ NEW
131108	IBIZA-S	35W	GU10	220-240V	квадрат	чорний	AL+скло	IP44	87x87x44	70	1/50	5,28\$ NEW



заміна лампи



поворотний механізм



матеріал корпусу алюміній



роки гарантії

Код	Назва продукції	Макс. Потужність лампи	Тип цоколя	Напруга	Поворотний механізм	Форма	Колір	Матеріал корпусу	Розмір, мм	Монтажний отвір, мм	Пакування: уп/кор	РРЦ
130003	MONACO-R	35W	GU5.3	220-240V		круг	білий	AL	90x30	75	1/50	3,76\$
130103	MONACO-R	35W	GU5.3	220-240V		круг	чорний	AL	90x30	75	1/50	3,76\$
131001	MONACO-S	35W	GU5.3	220-240V		квадрат	білий	AL	90x90x30	75	1/50	3,86\$
131101	MONACO-S	35W	GU5.3	220-240V		квадрат	чорний	AL	90x90x30	75	1/50	3,86\$
130001	RIO-R	35W	GU5.3	220-240V	45°	круг	білий	AL	92x25	75	1/100	3,45\$
130101	RIO-R	35W	GU5.3	220-240V	45°	круг	чорний	AL	92x25	75	1/100	3,45\$
131002	RIO-S	35W	GU5.3	220-240V	45°	квадрат	білий	AL	92x92x25	75	1/100	3,45\$
131102	RIO-S	35W	GU5.3	220-240V	45°	квадрат	чорний	AL	92x92x25	75	1/100	3,45\$
132101	RIO-2L	2x35W	GU5.3	220-240V	45°	прямокутник	чорний	AL	173x92x26	160x80	1/50	5,89\$
132001	RIO-2L	2x35W	GU5.3	220-240V	45°	прямокутник	білий	AL	173x92x26	160x80	1/50	5,89\$



130006



130106



131006



131106



заміна лампи



матеріал корпусу



поворотний механізм



роки гарантії

Код	Назва продукції	Макс. Потужність лампи	Тип цоколя	Напруга	Поворотний механізм	Форма	Колір	Матеріал корпусу	Розмір, мм	Монтажний отвір, мм	Пакування: уп/кор	РРЦ
130006	BORDO-R	35W	GU10	220-240V	15°	круг	білий	Фарбована сталь + ABS	88x30	75	1/100	2,03\$
130106	BORDO-R	35W	GU10	220-240V	15°	круг	чорний	Фарбована сталь + ABS	88x30	75	1/100	2,03\$
131006	BORDO-S	35W	GU10	220-240V	15°	квадрат	білий	Фарбована сталь + ABS	88x88x30	75x75	1/100	2,03\$
131106	BORDO-S	35W	GU10	220-240V	15°	квадрат	чорний	Фарбована сталь + ABS	88x88x30	75x75	1/100	2,03\$



заміна лампи



поворотний механізм



матеріал корпусу
алюміній



роки
гарантії

Код	Назва продукції	Макс. Потужність лампи	Тип цоколя	Напруга	Поворотний механізм	Форма	Колір	Матеріал корпусу	Розмір, мм	Монтажний отвір, мм	Пакування: уп/кор	РРЦ
130004	PALERMO-R	35W	GU10	220-240V		круг	білий	AL	85x32	75	1/50	3,65\$
130104	PALERMO-R	35W	GU10	220-240V		круг	чорний	AL	85x32	75	1/50	3,65\$
131004	PALERMO-S	35W	GU10	220-240V		квадрат	білий	AL	85x85x32	75	1/50	3,65\$
131104	PALERMO-S	35W	GU10	220-240V		квадрат	чорний	AL	85x85x32	75	1/50	3,65\$
130005	TORINO-R	35W	GU10	220-240V	45°	круг	білий	AL	93x43	85	1/50	3,86\$
130105	TORINO-R	35W	GU10	220-240V	45°	круг	чорний	AL	93x43	85	1/50	3,86\$
131005	TORINO-S	35W	GU10	220-240V	45°	квадрат	білий	AL	93x93x43	85x85	1/50	3,86\$
131105	TORINO-S	35W	GU10	220-240V	45°	квадрат	чорний	AL	93x93x43	85x85	1/50	3,86\$
132002	TORINO-2L	2x35W	GU10	220-240V	45°	прямокутник	білий	AL	173x90x43	165x85	1/20	7,31\$
132102	TORINO-2L	2x35W	GU10	220-240V	45°	прямокутник	чорний	AL	173x90x43	165x85	1/20	7,31\$



заміна лампи



матеріал корпусу
алюміній



поворотний механізм



роки
гарантії

Код	Назва продукції	Макс. Потужність лампи	Тип цоколя	Напруга	Поворотний механізм	Форма	Колір	Матеріал корпусу	Розмір, мм	Монтажний отвір, мм	Пакування: уп/кор	РРЦ
130201	AMSTERDAM-R	35W	GU10	220-240V	15°	круг	біло-чорний	AL	100x40	90	1/50	5,28\$
131201	AMSTERDAM-S	35W	GU10	220-240V	15°	квадрат		AL	100x100x45	90x90	1/50	5,68\$
132201	AMSTERDAM-2L	2x35W	GU10	220-240V	15°	прямокутник		AL	185x100x45	175x90	1/20	10,15\$

NEW



Код	Назва продукції	Макс. Потужність лампи	Тип цоколя	Напруга	Форма	Колір	Матеріал корпусу	Розмір, мм	Монтажний отвір, мм	Пакування: уп/кор	PPC
130002	TOKIO-R	15W	GX53	220-240V	круг	білий	AL	105x40	95	1/50	3,55\$
130102	TOKIO-R	15W	GX53	220-240V	круг	чорний	AL	105x40	95	1/50	3,55\$
131003	TOKIO-S	15W	GX53	220-240V	квадрат	білий	AL	105x105x40	95	1/50	3,65\$
131103	TOKIO-S	15W	GX53	220-240V	квадрат	чорний	AL	105x105x40	95	1/50	3,65\$
130012	TORONTO-R	15W	GX53	220-240V	круг	білий	AL+Акрил	105x45	95	1/50	NEW
130109	TORONTO-R	15W	GX53	220-240V	круг	чорний	AL+Акрил	105x45	95	1/50	NEW
131010	TORONTO-S	15W	GX53	220-240V	квадрат	білий	AL+Акрил	105x105x45	95	1/50	NEW
131109	TORONTO-S	15W	GX53	220-240V	квадрат	чорний	AL+Акрил	105x105x45	95	1/50	NEW
132005	TORONTO-2L	15W	GX53	220-240V	прямокутник	білий	AL+Акрил	210x105x45	195x95	1/50	NEW
132103	TORONTO-2L	15W	GX53	220-240V	прямокутник	чорний	AL+Акрил	210x105x45	195x95	1/50	NEW

СВІТЛОДІОДНІ СВІТИЛЬНИК НАКЛАДНИЙ

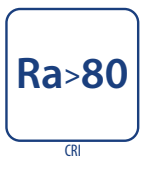

Код	Назва продукції	Потужність	Світловий потік	Колірна температура	Напруга	Форма	Колір	Матеріал корпусу	Розмір, мм	Пакування: уп/кор	PPC
330441	SIDNEY-S	10W	900Lm	4000K	140-265V	квадрат	білий	AL+PC	115x115x55	1/30	9,14\$
330451	SIDNEY-S	10W	900Lm	4000K	140-265V	квадрат	чорний	AL+PC	115x115x55	1/30	9,14\$
330461	SIDNEY-2L	20W	1800Lm	4000K	140-265V	прямокутник	білий	AL+PC	224x115x55	1/20	18,07\$
330471	SIDNEY-2L	20W	1800Lm	4000K	140-265V	прямокутник	чорний	AL+PC	224x115x55	1/20	18,07\$



Освітлення

Матовий розсіювач світильника забезпечує комфортне та м'яке світло.

Панелі вбудовані SPACE мають широкий кут світіння, що дозволяє досягти рівномірного освітлення в приміщенні з низькими стелями (2,7м. і менше).

ADAMANT має також центральний матовий розсіювач та додаткові оптичні лінзи що дозволяють розсіяти світло до 60°.

Розсіювач світильників SPACE та ADAMANT виготовлений з полікарбонату, який у порівнянні з полістиролом не змінить свого кольору з часом.

В світильниках SPACE, ADAMANT та ADAMANT-N TM VIOLUX відсутні пульсації світлового потоку, і вони не мерехтять після їх вимкнення при використанні вимикача з підсвіткою.



Оптичні лінзи

Зовні оптичні лінзи з антибліковим покриттям - не напружують очі, не мерехтять.

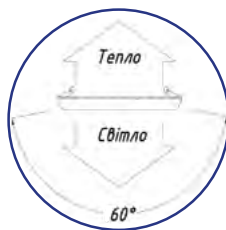

Енергоефективність

Світлодіоди в світильниках SPACE, ADAMANT та ADAMANT-N спрямовані безпосередньо вниз, що дозволяє зменшити витрати на заломлення світла та вартість самого світильника і, відповідно, досягнути високої світловіддачі. Світловіддача у світильниках SPACE, ADAMANT та ADAMANT-N = 95-100Lm/W



Якісний драйвер

До основних переваг драйвера світильників SPACE, ADAMANT та ADAMANT-N можна віднести:

- широкий діапазон робочої напруги;
- наявність захисту від перенапруги;
- використання термостійких електролітичних конденсаторів (130°C);
- наявність демпферного конденсатора для коректної роботи світильника з вимикачем з підсвіткою;
- наявність гальванічної розв'язки.



III РЕЖИМИ освітлення



сумісний з вимикачем з підсвіткою



CRI



комфортне світло без пульсації



матеріал корпусу алюміній

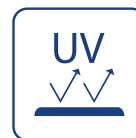

стійкий до ультрафіолету



30 000 годин ресурсу



роки гарантії

Код	Назва продукції	Потужність	Світловий потік	Колірна температура	Напруга	Форма	Матеріал корпусу	Колір	Розмір, мм	Пакування: уп./кор.	Монтажний отвір, мм	РРЦ
100160	ADAMANT	18W	1710Lm	4200K	140-260V	круг	AL+PC	білий	120x27	1/40	75-105	6,50\$
100170	ADAMANT	18W	1710Lm	4200K	140-260V	круг	AL+PC	чорний	120x27	1/40	75-105	6,50\$
100180	ADAMANT	24W	2280Lm	4200K	140-260V	круг	AL+PC	білий	170x27	1/30	75-155	8,12\$
100190	ADAMANT	24W	2280Lm	4200K	140-260V	круг	AL+PC	чорний	170x27	1/30	75-155	8,12\$
330161	ADAMANT-N	24W	2280Lm	4200K	140-260V	круг	AL+PC	білий	160x40	1/30		9,34\$
330171	ADAMANT-N	24W	2280Lm	4200K	140-260V	круг	AL+PC	чорний	160x40	1/30		9,34\$
330321	ADAMANT-N	36W	3420Lm	4200K	140-260V	круг	AL+PC	білий	212x41	1/20		14,21\$
330331	ADAMANT-N	36W	3420Lm	4200K	140-260V	круг	AL+PC	чорний	212x41	1/20		14,21\$



100100
100110
100120
100130
100150

Розсувні кріплення

Моделі світильників SPACE оснащені розсувним кріпленням, що дає можливість оптимально підібрати монтажний отвір.



100200
100210
100220
100230
100250



сумісний з вимикачем з підсвіткою

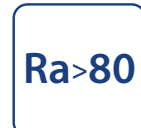

CRI



комфортне світло без пульсації

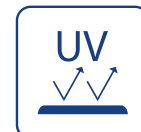

стійкий до ультрафіолету



30 000 годин ресурсу



роки гарантії

Код	Назва продукції	Потужність	Світловий потік	Колірна температура	Напруга	Форма	Матеріал корпусу	Розмір, мм	Монтажний отвір, мм	Пакування: уп./кор.	PPC
100100	SPACE	6W	600Lm	4200K	160-260V	круг	AL+PC	90x27	55-75	1/60	4,30\$
100200	SPACE	6W	600Lm	4200K	160-260V	квадрат	AL+PC	90x90x27	55-75	1/60	4,51\$
100110	SPACE	9W	900Lm	4200K	160-260V	круг	AL+PC	90x27	55-75	1/60	4,61\$
100210	SPACE	9W	900Lm	4200K	160-260V	квадрат	AL+PC	90x90x27	55-75	1/60	4,81\$
100120	SPACE	12W	1200Lm	4200K	160-260V	круг	AL+PC	120x27	75-105	1/40	6,37\$
100220	SPACE	12W	1200Lm	4200K	160-260V	квадрат	AL+PC	120x120x27	75-105	1/40	6,56\$
100130	SPACE	18W	1800Lm	4200K	160-260V	круг	AL+PC	120x27	75-105	1/40	6,66\$
100230	SPACE	18W	1800Lm	4200K	160-260V	квадрат	AL+PC	120x120x27	75-105	1/40	6,86\$
100150	SPACE	24W	2400Lm	4200K	160-260V	круг	AL+PC	170x27	75-155	1/30	10,50\$
100250	SPACE	24W	2400Lm	4200K	160-260V	квадрат	AL+PC	170x170x27	75-155	1/30	10,88\$

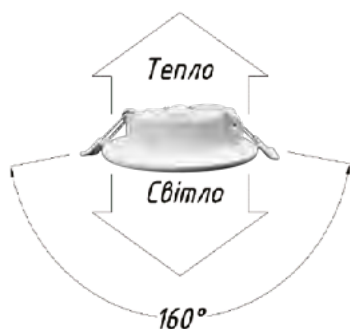
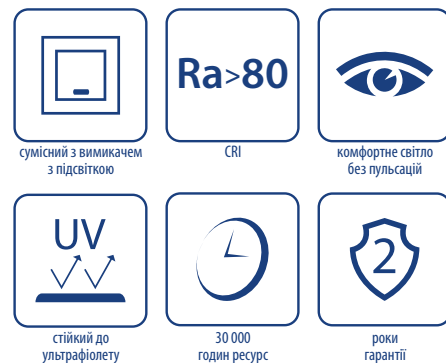
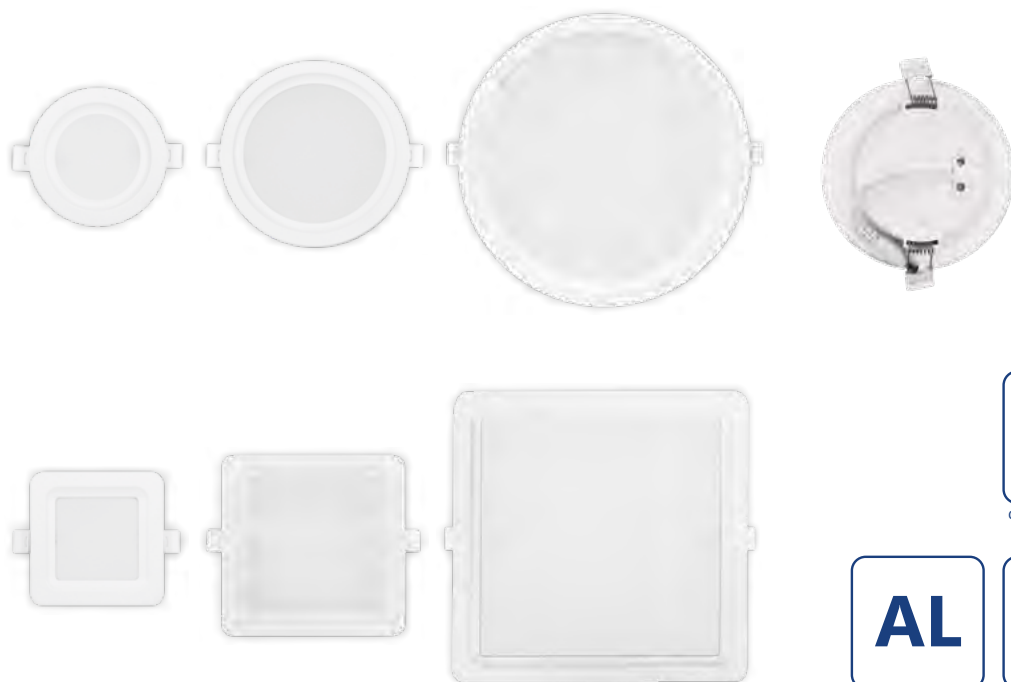

Енергоефективність

Світлодіоди в світильниках ALUMIN направлені безпосередньо вниз, що дозволяє зменшити витрати на заломлення світла та зберегти високу світловіддачу.

Світлова ефективність світильників ALUMIN - 95 Lm/W.

Якісний драйвер

- це довготривала, стабільна та надійна робота світильника:

- широкий діапазон робочої напруги;
- наявність захисту від перенапруги;
- використання термостійких електролітичних конденсаторів (130°C);
- наявність демпферного конденсатора для коректної роботи світильника з вимикачами з підсвіткою;
- наявність гальванічної розв'язки.



Освітлення

Матовий розсіювач світильника забезпечує комфортне та м'яке світло.

ALUMIN має широкий кут світіння, що дозволяє досягти рівномірного освітлення в приміщенні з низькими стелями (2,7м. і менше).

Світильник ALUMIN має центральний матовий розсіювач що дозволяє розсіяти світло до 160°.

Розсіювач світильників ALUMIN виготовлений з полікарбонату, який в порівнянні з полістиролом не змінює свого кольору з часом.

В світильниках ALUMIN TM VIOLUX відсутні пульсації світлового потоку, і вони не мерехтять після їх вимкнення при використанні вимикача з підсвіткою.

Код	Назва продукції	Потужність	Світловий потік	Колірна температура	Напруга	Форма	Матеріал корпусу	Розмір, мм	Монтажний отвір, мм	Пакування: уп./кор.	РРЦ
120150	ALUMIN	6W	570Lm	4200K	140-265V	круг	AL+PC	100x30	70-85	1/60	3,25\$
121250	ALUMIN	6W	570Lm	4200K	140-265V	квадрат	AL+PC	100x100x30	70-85	1/60	3,55\$
120160	ALUMIN	9W	855Lm	4200K	140-265V	круг	AL+PC	118x30	90-105	1/40	3,86\$
121260	ALUMIN	9W	855Lm	4200K	140-265V	квадрат	AL+PC	118x118x30	90-105	1/40	4,16\$
120170	ALUMIN	12W	1140Lm	4200K	140-265V	круг	AL+PC	142x30	115-130	1/40	5,18\$
121270	ALUMIN	12W	1140Lm	4200K	140-265V	квадрат	AL+PC	142x142x30	115-130	1/40	5,38\$
120180	ALUMIN	18W	1710Lm	4200K	140-265V	круг	AL+PC	170x30	140-160	1/30	6,50\$
121280	ALUMIN	18W	1710Lm	4200K	140-265V	квадрат	AL+PC	170x170x30	140-160	1/30	7,31\$
120190	ALUMIN	24W	2280Lm	4200K	140-265V	круг	AL+PC	225x30	195-210	1/20	9,54\$
121290	ALUMIN	24W	2280Lm	4200K	140-265V	квадрат	AL+PC	225x225x30	195-210	1/20	10,25\$



сумісний з вимикачем з підсвіткою

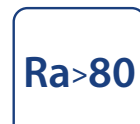

CRI



комфортне світло без пульсації



стійкий до ультрафіолету



20 000 годин ресурс



роки гарантії

Код	Назва продукції	Потужність	Світловий потік	Колірна температура	Напруга	Форма	Колір	Матеріал корпусу	Розмір, мм	Монтажний отвір, мм	Пакування: уп./кор.	РРЦ
120060	FRAME	6W	510Lm	4200K	165-265V	круг	білий	PP+PS	117x26,5	95-110	1/90	1,83\$
121160	FRAME	6W	510Lm	4200K	165-265V	квадрат	білий	PP+PS	136x136x27	95-110	1/90	2,03\$
120072	FRAME	6W	510Lm	4200K	165-265V	круг	чорний	PP+PS	117x26,5	95-110	1/90	2,03\$
121172	FRAME	6W	510Lm	4200K	165-265V	квадрат	чорний	PP+PS	136x136x27	95-110	1/90	2,23\$
120080	FRAME	12W	1020Lm	4200K	165-265V	круг	білий	PP+PS	144x26,5	110-120	1/60	2,54\$
121180	FRAME	12W	1020Lm	4200K	165-265V	квадрат	білий	PP+PS	145x145x27	110-120	1/60	2,74\$
120092	FRAME	12W	1020Lm	4200K	165-265V	круг	чорний	PP+PS	144x26,5	110-120	1/60	2,92\$
121192	FRAME	12W	1020Lm	4200K	165-265V	квадрат	чорний	PP+PS	145x145x27	110-120	1/60	3,13\$
120100	FRAME	15W	1275Lm	4200K	165-265V	круг	білий	PP+PS	177,5x26,5	140-150	1/30	3,15\$
121200	FRAME	15W	1275Lm	4200K	165-265V	квадрат	білий	PP+PS	175x175x31	140-150	1/30	3,25\$
120120	FRAME	18W	1530Lm	4200K	165-265V	круг	білий	PP+PS	222x27,5	190-200	1/30	4,26\$
121220	FRAME	18W	1530Lm	4200K	165-265V	квадрат	білий	PP+PS	224x224x34	190-200	1/30	4,67\$

СВІТЛОДІОДНІ ПАНЕЛІ НАКЛАДНІ



сумісний з вимикачем з підсвіткою

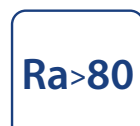

CRI



комфортне світло без пульсації



стійкий до ультрафіолету



20 000 годин ресурс



роки гарантії

Код	Назва продукції	Потужність	Світловий потік	Колірна температура	Напруга	Форма	Колір	Матеріал корпусу	Розмір, мм	Пакування: уп./кор.	РРЦ
330241	FRAME-N	12W	1020Lm	5000K	165-265V	круг	білий	PP+PS	174x32	1/30	4,06\$
330281	FRAME-N	12W	1020Lm	5000K	165-265V	квадрат	білий	PP+PS	174x174x35	1/30	4,26\$
330261	FRAME-N	18W	1530Lm	5000K	165-265V	круг	білий	PP+PS	225x32	1/30	5,28\$
330301	FRAME-N	18W	1530Lm	5000K	165-265V	квадрат	білий	PP+PS	225x225x32	1/30	5,48\$
330381	FRAME-N	18W	1530Lm	5000K	165-265V	круг	чорний	PP+PS	225x32	1/30	5,48\$
330421	FRAME-N	18W	1530Lm	5000K	165-265V	квадрат	чорний	PP+PS	225x225x32	1/30	5,68\$
330271	FRAME-N	24W	2040Lm	5000K	165-265V	круг	білий	PP+PS	288x32	1/20	8,93\$
330311	FRAME-N	24W	2040Lm	5000K	165-265V	квадрат	білий	PP+PS	288x288x32	1/20	9,14\$
330391	FRAME-N	24W	2040Lm	5000K	165-265V	круг	чорний	PP+PS	288x32	1/20	9,34\$
330431	FRAME-N	24W	2040Lm	5000K	165-265V	квадрат	чорний	PP+PS	288x288x32	1/20	9,54\$

СВІТЛОДІОДНІ ПАНЕЛІ ВБУДОВАНІ

Violux



-25 +45 °C
робоча температура

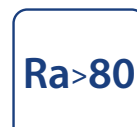

CRI



комфортне світло
без пульсації



матеріал корпусу
алюміній



стійкий до
ультрафіолету



30 000
годин ресурс



роки
гарантії

Код	Назва продукції	Потужність	Світловий потік	Колірна температура	Напруга	Форма	Матеріал корпусу	Розмір, мм	Монтажний отвір, мм	Пакування: уп./кор.	РРЦ
110001	LOTOS	6W	390Lm	5000K	160-265V	круг	AL+PC	100x40	73	1/100	3,59\$
110011	LOTOS	6W	390Lm	5000K	160-265V	квадрат	AL+PC	100x100x40	73	1/100	3,59\$
110021	LOTOS	12W	840Lm	5000K	160-265V	круг	AL+PC	160x40	125	1/40	6,72\$
110031	LOTOS	12W	840Lm	5000K	160-265V	квадрат	AL+PC	160x160x40	125	1/40	6,72\$

СВІТЛОДІОДНІ ПАНЕЛІ НАКЛАДНІ

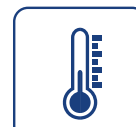

-25 +45 °C
робоча температура

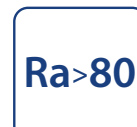

CRI



комфортне світло
без пульсації



стійкий до
ультрафіолету



30 000
годин ресурс



рік
гарантії

Код	Назва продукції	Потужність	Світловий потік	Колірна температура	Напруга	Форма	Матеріал корпусу	Розмір, мм	Пакування: уп./кор.	РРЦ
320061	LINDA	12W	720Lm	5000K	160-265V	круг	AL+PC	170x40	1/20	4,26\$
320081	LINDA	12W	720Lm	5000K	160-265V	квадрат	AL+PC	170x170x40	1/20	4,67\$
320071	LINDA	20W	1200Lm	5000K	160-265V	круг	AL+PC	210x40	1/20	5,58\$
320091	LINDA	20W	1200Lm	5000K	160-265V	квадрат	AL+PC	210x210x40	1/20	6,29\$

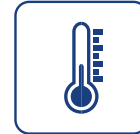

-25 +45 °C
робоча температура



CRI



комфортне світло
без пульсацій

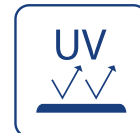

стійкий до
ультрафіолету



35 000
годин ресурс



роки
гарантії

Код	Назва продукції	Потужність	Світловий потік	Колірна температура	Напруга	Форма	Матеріал корпусу	Колір	Розмір, мм	Пакування: уп./кор.	PPЦ
330101	RODOS	18W	1440Lm	5000K	160-265V	круг	AL+PC	білий	175x35	1/20	9,34\$
330121	RODOS	18W	1440Lm	5000K	160-265V	квадрат	AL+PC	білий	175x175x35	1/20	9,85\$
330341	RODOS	18W	1440Lm	5000K	160-265V	круг	AL+PC	чорний	175x35	1/20	9,54\$
330351	RODOS	18W	1440Lm	5000K	160-265V	квадрат	AL+PC	чорний	175x175x35	1/20	10,05\$
330111	RODOS	24W	1920Lm	5000K	160-265V	круг	AL+PC	білий	225x35	1/20	12,71\$
330131	RODOS	24W	1920Lm	5000K	160-265V	квадрат	AL+PC	білий	225x225x35	1/20	13,22\$
330141	RODOS	24W	1920Lm	5000K	160-265V	круг	AL+PC	чорний	225x35	1/20	13,20\$
330151	RODOS	24W	1920Lm	5000K	160-265V	квадрат	AL+PC	чорний	225x225x35	1/20	13,70\$



сумісний з вимикачем
з підсвіткою

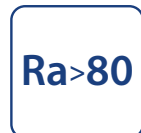

CRI



комфортне світло
без пульсацій



матеріал корпусу
алюміній

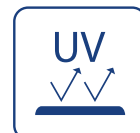

стійкий до
ультрафіолету



30 000
годин ресурс



роки
гарантії

Код	Назва продукції	Потужність	Світловий потік	Колірна температура	Напруга	Форма	Матеріал корпусу	Розмір, мм	Пакування: уп./кор.	PPЦ
330181	FLAT	18W	1800Lm	5000K	140-260V	круг	AL+PP	175x42	1/40	6,39\$
330211	FLAT	18W	1800Lm	5000K	140-260V	квадрат	AL+PP	175x175x42	1/40	6,90\$
330191	FLAT	24W	2400Lm	5000K	140-260V	круг	AL+PP	175x42	1/40	6,90\$
330221	FLAT	24W	2400Lm	5000K	140-260V	квадрат	AL+PP	175x175x42	1/40	7,31\$
330201	FLAT	36W	3600Lm	5000K	140-260V	круг	AL+PP	225x42	1/20	10,86\$
330231	FLAT	36W	3600Lm	5000K	140-260V	квадрат	AL+PP	225x225x42	1/20	11,67\$



351124

351224

351136

351236

351150

351250

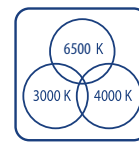

вибір режиму колірної температури



сумісний з підвісним кріпленням

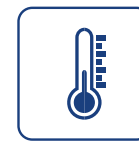

сумісний з вимикачем з підсвіткою

-25 +45 °C
робоча температура

CRI



комфортне світло без пульсації

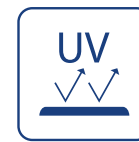

стійкий до ультрафіолету



35 000 годин ресурсу



роки гарантії

Код	Назва продукції	Потужність	Світловий потік	Колірна температура	Напруга	Форма	Матеріал корпусу	Колір	Розмір, мм	Пакування: уп./кор.	РРЦ
351124	ORIENT	26W	2400Lm	3000K 4000K 6500K	185-265V	круг	PP+PS	білий	300x42	1/10	15,43\$
351224	ORIENT	26W	2400Lm		185-265V	круг	PP+PS	чорний	300x42	1/10	15,43\$
351136	ORIENT	38W	3600Lm		185-265V	круг	PP+PS	білий	400x42	1/10	25,17\$
351236	ORIENT	38W	3600Lm		185-265V	круг	PP+PS	чорний	400x42	1/10	25,17\$
351150	ORIENT	54W	5000Lm		185-265V	круг	PP+PS	білий	500x42	1/10	33,50\$
351250	ORIENT	54W	5000Lm		185-265V	круг	PP+PS	чорний	500x42	1/10	33,50\$

Зміна колірної температура світла

Світильник має можливість налаштувати колірну температуру шляхом перемикачання на корпусі вимикача, та має три режими колірної температури 3000K, 4000K та 6500K.



Регулятор розташований безпосередньо на звороті світильника



3000K

4000K

6500K

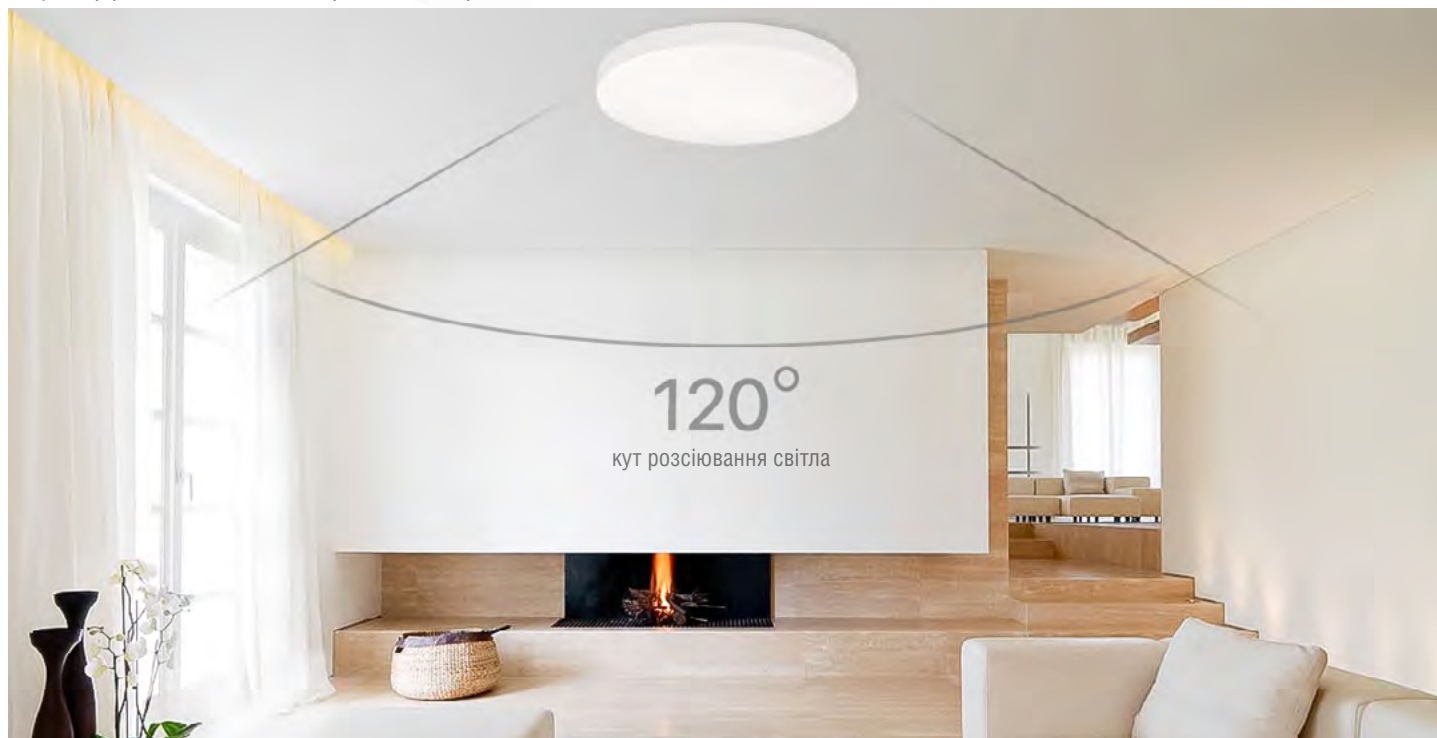

120°

кут розсіювання світла



IP40 ступінь захисту	 сумісний з підвісним кріпленням	 сумісний з вимикачем з підсвіткою
 від -25 °C до +45 °C робоча температура	Ra>80 CRI	 комфортне світло без пульсації
 стійкий до ультрафіолету	 30 000 годин ресурсу	 роки гарантії

Код	Назва продукції	Потужність	Світловий потік	Колірна температура	Напруга	Форма	Колір	Матеріал корпусу	Розмір, мм	Пакування уп./кор.	РРЦ
351120	MILLENNIUM	20W	1800Lm	5000K	185-260V	круг	білий	ABS+PS	230x24	1/30	10,80\$
352120	MILLENNIUM	20W	1800Lm	5000K	185-260V	квадрат	білий	ABS+PS	230x230x24	1/30	12,18\$
351220	MILLENNIUM	20W	1800Lm	5000K	185-260V	круг	чорний	ABS+PS	230x24	1/30	10,80\$
352220	MILLENNIUM	20W	1800Lm	5000K	185-260V	квадрат	чорний	ABS+PS	230x230x24	1/30	12,18\$
351126	MILLENNIUM	26W	2400Lm	5000K	185-260V	круг	білий	ABS+PS	300x24	1/20	15,02\$
352126	MILLENNIUM	26W	2400Lm	5000K	185-260V	квадрат	білий	ABS+PS	300x300x24	1/20	17,05\$
351226	MILLENNIUM	26W	2400Lm	5000K	185-260V	круг	чорний	ABS+PS	300x24	1/20	15,02\$
352226	MILLENNIUM	26W	2400Lm	5000K	185-260V	квадрат	чорний	ABS+PS	300x300x24	1/20	17,05\$
351138	MILLENNIUM	38W	3600Lm	5000K	185-260V	круг	білий	ABS+PS	400x24	1/15	28,83\$
352138	MILLENNIUM	38W	3600Lm	5000K	185-260V	круг	чорний	ABS+PS	400x24	1/15	28,83\$
351144	MILLENNIUM	44W	4200Lm	5000K	185-260V	круг	білий	ABS+PS	500x30	1/5	33,50\$
352144	MILLENNIUM	50W	5000Lm	5000K	185-260V	квадрат	білий	ABS+PS	450x450x24	1/10	42,63\$
351244	MILLENNIUM	44W	4200Lm	5000K	185-260V	круг	чорний	ABS+PS	500x30	1/5	33,50\$
352244	MILLENNIUM	50W	5000Lm	5000K	185-260V	квадрат	чорний	ABS+PS	450x450x24	1/10	42,63\$

ПІДВІС ДЛЯ СВІТИЛЬНИКА

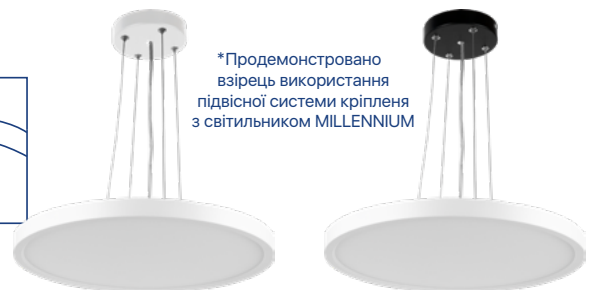
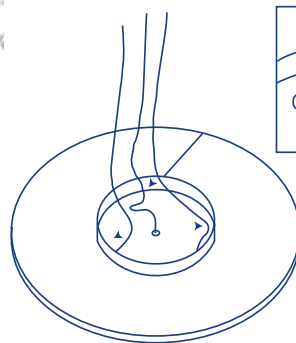

*Продемонстровано
взірець використання
підвісної системи кріплення
з світильником MILLENNIUM

Комплектація: **троси для кріплення 4шт.**
Довжина троса: **1м**
Матеріал троса: **сталь**
Матеріал підвісу: **фарбована сталь**
Розмір підвісу: **120x24мм**



*Підвіс призначений для підвісного кріплення **будь якого** світильника якщо конструктивом світильника це передбачено.

Код	Назва продукції	Довжина підвісу	Колір	Форма	Матеріал	Розмір, мм	Пакування: уп./кор.	РРЦ
350100	Підвіс для світильника	1м	білий	круг	фарбована сталь	120x24	1/100	3,76\$
350200	Підвіс для світильника	1м	чорний	круг	фарбована сталь	120x24	1/100	3,76\$

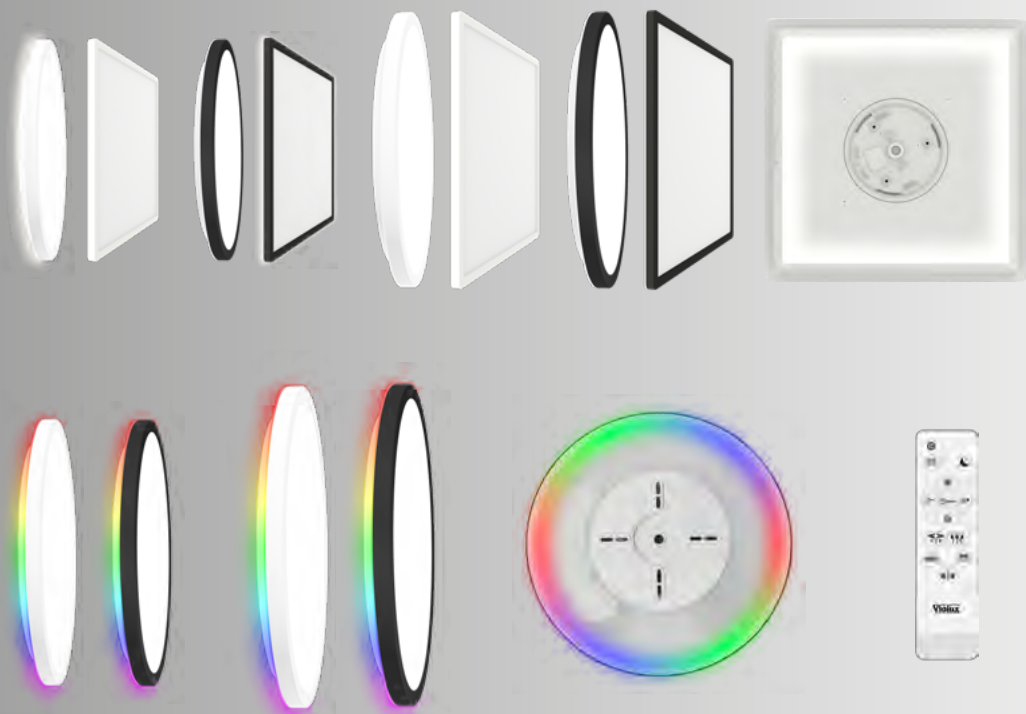

*Продемонстровано
взірець використання
світильника MILLENNIUM
з підвісною системою
кріплення.



режим світіння

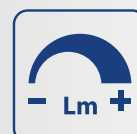

регулювання
яскравості

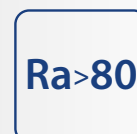

CRI



комфортне світло
без пульсації

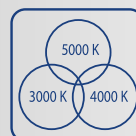

вибір режиму
колірної температури



збереження останніх
налаштувань



30 000
годин ресурсу



роки
гарантії

Код	Назва продукції	Потужність	Світловий потік	Колірна температура	Напруга	Форма	Колір	Матеріал корпусу	Розмір, мм	Пакування уп./кор.	PPC
361126	MILLENNIUM BL	26W	2100Lm	4200K	185-265V	круг	білий	PP+PS	290x25	1/10	15,02\$
362126	MILLENNIUM BL	26W	2100Lm	4200K	185-265V	квадрат	білий	PP+PS	295x295x28	1/10	17,46\$
361226	MILLENNIUM BL	26W	2100Lm	4200K	185-265V	круг	чорний	PP+PS	290x25	1/10	15,02\$
362226	MILLENNIUM BL	26W	2100Lm	4200K	185-265V	квадрат	чорний	PP+PS	295x295x28	1/10	17,46\$
361138	MILLENNIUM BL	38W	3100Lm	4200K	185-265V	круг	білий	PP+PS	400x25	1/10	25,98\$
362138	MILLENNIUM BL	38W	3100Lm	4200K	185-265V	квадрат	білий	PP+PS	420x420x28	1/10	33,70\$
361238	MILLENNIUM BL	38W	3100Lm	4200K	185-265V	круг	чорний	PP+PS	400x25	1/10	25,98\$
362238	MILLENNIUM BL	38W	3100Lm	4200K	185-265V	квадрат	чорний	PP+PS	420x420x28	1/10	33,70\$
361338	MILLENNIUM RGB	38W	3100Lm	RGB	185-265V	круг	білий	PP+PS	400x25	1/10	35,53\$
361438	MILLENNIUM RGB	38W	3100Lm	RGB	185-265V	круг	чорний	PP+PS	400x25	1/10	35,53\$
361348	MILLENNIUM RGB	48W	3800Lm	RGB	185-265V	круг	білий	PP+PS	500x30	1/10	55,83\$
361448	MILLENNIUM RGB	48W	3800Lm	RGB	185-265V	круг	чорний	PP+PS	500x30	1/10	55,83\$



комфортне світло
без пульсації



CRI



30 000
годин ресурс



роки
гарантії

Код	Назва продукції	Потужність	Світловий потік	Колірна температура	Напруга	Колір	Форма	Матеріал корпусу	Розмір, мм	Пакування: уп./кор.	PPЦ
200031	ICE	24W	1560Lm	5000K	185-265V	білий	квадрат	фарбована сталь + PMMA	330x330x65	1/10	14,82\$ NEW
200041	ICE	48W	3120Lm	5000K	185-265V	білий	квадрат		430x430x70		24,36\$ NEW



комфортне світло
без пульсації



CRI



30 000
годин ресурс



роки
гарантії

Код	Назва продукції	Потужність	Світловий потік	Колірна температура	Напруга	Колір	Форма	Матеріал корпусу	Розмір, мм	Пакування: уп./кор.	PPЦ
200090	MILAN	70W	4300Lm	4500K	185-260V	білий	круг	фарбована сталь + PMMA	500x70	1/5	34,51\$
200100	MILAN						квадрат		500x500x70		36,54\$



СВІТЛОДІОДНІ СВІТИЛЬНИКИ СТЕЛЬОВІ

Violux



комфортне світло
без пульсації

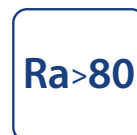

CRI



30 000
годин ресурс



роки
гарантії

Код	Назва продукції	Потужність	Світловий потік	Колірна температура	Напруга	Колір	Форма	Матеріал корпусу	Розмір, мм	Пакування: уп./кор.	РРЦ
200140	MONO	72W	4300Lm	4500K	185-260V	чорний	круг	фарбована сталь + PC	500x60	1/5	31,47\$
200150	MONO					срібний					31,47\$



комфортне світло
без пульсації

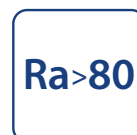

CRI



30 000
годин ресурс



роки
гарантії

Код	Назва продукції	Потужність	Світловий потік	Колірна температура	Напруга	Колір	Форма	Матеріал корпусу	Розмір, мм	Пакування: уп./кор.	РРЦ
200110	FLY	40W	2800Lm	5000K	185-260V	сірий	круг	фарбована сталь + PC	400x80	1/5	23,95\$
200120	FLY					чорний					23,95\$
200160	FLY					білий					23,95\$



Світильник має можливість налаштувати колірну температуру шляхом послідовного перемикання вимикача, та має три режими колірної температури: 3000K, 4500K та 6000K. При першому увімкненні завжди вмикається колірна температура 4500K.

NEW



4500K

стандартний колір температури при увімкненні

вибір режиму колірної температури

RA≥90

CRI

комфортне світло без пульсації

30 000 годин ресурс

рік гарантії

Код	Назва продукції	Потужність	Світловий потік	Колірна температура	Напруга	Колір	Форма	Матеріал корпусу	Розмір, мм	Пакування: уп./кор.	PPЦ
210173	CRYSTAL	48W	3360Lm	3000-4000-6500K	185-265V	білий	круг	фарбована сталь + PS	375x65	1/10	14,70\$ NEW
210183	CRYSTAL	72W	5040Lm		185-265V	білий	круг	фарбована сталь + PS	460x65	1/10	22,33\$ NEW

NEW



4500K

стандартний колір температури при увімкненні

вибір режиму колірної температури

RA≥90

CRI

комфортне світло без пульсації

30 000 годин ресурс

рік гарантії

Код	Назва продукції	Потужність	Світловий потік	Колірна температура	Напруга	Колір	Форма	Матеріал корпусу	Розмір, мм	Пакування: уп./кор.	PPЦ
210193	MARIO	48W	2800 Lm	3000-4000-6500K	185-265V	білий	круг	фарбована сталь + PS	375x65	1/10	NEW
210203	MARIO	48W	2800 Lm		185-265V	чорний	круг	фарбована сталь + PS	375x65	1/10	NEW
210213	MARIO	72W	4100 Lm		185-265V	білий	круг	фарбована сталь + PS	460x65	1/10	NEW
210223	MARIO	72W	4100 Lm		185-265V	чорний	круг	фарбована сталь + PS	460x65	1/10	NEW

СВІТЛОДІОДНІ SMART СВИТИЛЬНИКИ

Violux

Світильник має можливість налаштувати колірну температуру шляхом послідовного перемикання вимикача, та має три режими колірної температури: 3000K, 4500K та 6000K. При першому увімкненні завжди вмикається колірна температура 4500K.

NEW



4500K
стандартний колір температури при увімкненні

RA≥90
CRI

30 000 годин ресурс

6000 K
3000 K
4000 K
вибір режиму колірної температури

комфортне світло без пульсації

1 рік гарантії

Код	Назва продукції	Потужність	Світловий потік	Колірна температура	Напруга	Колір	Форма	Матеріал корпусу	Розмір, мм	Пакування: уп./кор.	PPC
210273	ORLANDO	72W	4900 Lm	3000-4000-6500K	185-265V	білий	круг	фарбована сталь + PS	460x65	1/10	NEW

NEW



4500K
стандартний колір температури при увімкненні

RA≥90
CRI

30 000 годин ресурс

6000 K
3000 K
4000 K
вибір режиму колірної температури

комфортне світло без пульсації

1 рік гарантії

Код	Назва продукції	Потужність	Світловий потік	Колірна температура	Напруга	Колір	Форма	Матеріал корпусу	Розмір, мм	Пакування: уп./кор.	PPC
210233	PLOMBIR	48W	3300 Lm	3000-4000-6500K	185-265V	білий	круг	фарбована сталь + PS	375x65	1/10	NEW
210243	PLOMBIR	48W	3300 Lm		185-265V	чорний	круг	фарбована сталь + PS	375x65	1/10	NEW
210253	PLOMBIR	72W	4500 Lm		185-265V	білий	круг	фарбована сталь + PS	460x65	1/10	NEW
210263	PLOMBIR	72W	4500 Lm		185-265V	чорний	круг	фарбована сталь + PS	460x65	1/10	NEW

Світильник має можливість налаштувати колірну температуру шляхом послідовного перемикання вимикача, та має три режими колірної температури: 3000K, 4500K та 6000K. При першому увімкненні завжди вмикається колірна температура 4500K.



4500K

стандартний колір температури при увімкненні

вибір режиму колірної температури

Ra>80

CRI

комфортне світло без пульсації

30 000 годин ресурс

роки гарантії

Код	Назва продукції	Потужність	Світловий потік	Колірна температура	Напруга	Колір	Форма	Матеріал корпусу	Розмір, мм	Пакування: уп./кор.	РРЦ
210103	SKY	30W	2400Lm	3000-4500-6000K	185-260V	білий	круг	фарбована сталь + PC	340x70	1/10	18,27\$
210123	SKY	30W	2400Lm		185-260V		квадрат		340x340x70		20,30\$
210113	SKY	40W	3200Lm		185-260V		круг		400x70		23,75\$



210163



210133

4500K

стандартний колір температури при увімкненні

вибір режиму колірної температури

Ra>80

CRI

комфортне світло без пульсації

30 000 годин ресурс

роки гарантії

Код	Назва продукції	Потужність	Світловий потік	Колірна температура	Напруга	Колір	Форма	Матеріал корпусу	Розмір, мм	Пакування: уп./кор.	РРЦ
210163	CASKAD	40W	2800Lm	3000-4500-6000K	185-260V	білий	круг	фарбована сталь + PC	400x70	1/10	25,38\$
210133	COSMO	40W	3200Lm	3000-4500-6000K	185-260V	білий	круг	сталь + PC	400x70	1/10	25,38\$

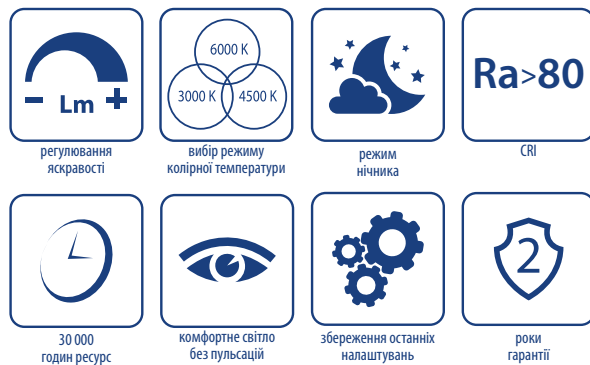

Код	Назва продукції	Потужність	Світловий потік	Колірна температура	Напруга	Колір	Форма	Матеріал корпусу	Розмір, мм	Пакування: уп./кор.	РРЦ
220585	KLIO	72W	5700Lm	3000-4500-6000K	185-260V	білий	круг	фарбована сталь + PC	500x70	1/5	42,63\$
220225	DELTA	72W	5700Lm		185-260V	білий	круг		500x70	1/5	47,71\$

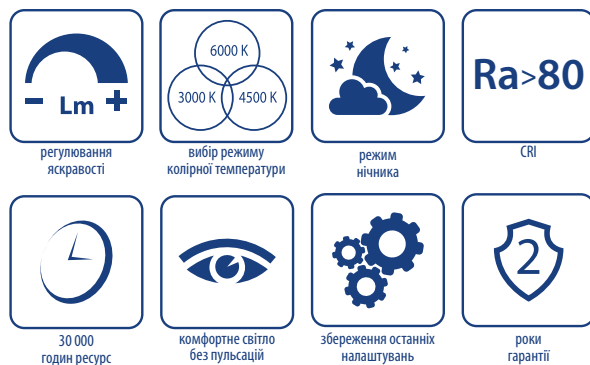

Код	Назва продукції	Потужність	Світловий потік	Колірна температура	Напруга	Колір	Форма	Матеріал корпусу	Розмір, мм	Пакування: уп./кор.	РРЦ
220755	ARTEON	72W	4800Lm	3000-4500-6000K	185-260V	чорний	круг	фарбована сталь + PC	500x60	1/5	40,60\$



Код	Назва продукції	Потужність	Світловий потік	Колірна температура	Напруга	Колір	Форма	Матеріал корпусу	Розмір, мм	Пакування: уп./кор.	РРЦ
220255	HELIX	60W	3900Lm	3000-4500-6000K	185-260V	срібний	круг	фарбована	500x70	1/5	47,71\$
220265	HELIX	60W	3900Lm		185-260V	коричневий	круг	сталь + PC	500x70	1/5	47,71\$

СВІТИЛЬНИКИ RIXOS

Мінімалістичний дизайн та якісне виконання

- Сучасний дизайн
- Алюмінієвий корпус
- 4000K нейтральне біле світло
- 120° широкий кут освітлення
- 2 роки гарантії



СВІТЛОДІОДНІ СВІТИЛЬНИКИ НАСТІННІ

Violux

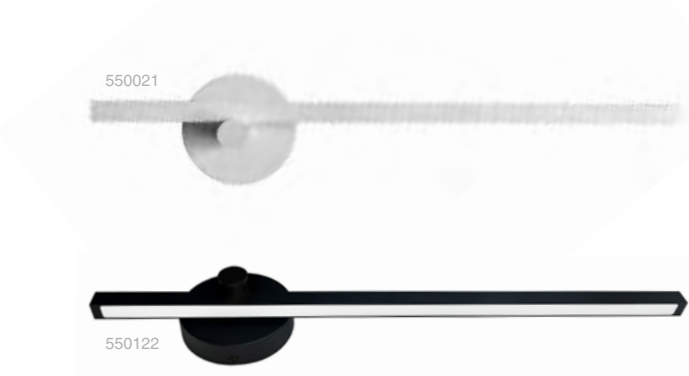

комфортне світло без пульсації

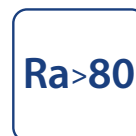

Ra > 80

CRI



30 000 годин ресурс



роки гарантії

Код	Назва продукції	Потужність	Світловий потік	Колірна температура	Напруга	Кут розсіювання	Колір	Розмір, мм	Пакування: уп./кор	PPЦ
550021	RIXOS-W	24W	1450Lm	4000K	185-260V	120°	пісочно білий	900x120x75	1/1	44,66\$
550122	RIXOS-W	24W	1450Lm	4000K	185-260V	120°	пісочно чорний	900x120x75	1/1	44,66\$

СВІТЛОДІОДНІ СВІТИЛЬНИКИ СТЕЛЬОВІ



комфортне світло без пульсації



Ra > 80

CRI



30 000 годин ресурс



роки гарантії

Код	Назва продукції	Потужність	Світловий потік	Колірна температура	Напруга	Колір	Форма	Матеріал корпусу	Розмір, мм	Пакування: уп./кор.	PPЦ
220595	RIXOS	60W	3300Lm	4000K	185-260V	пісочно-чорний	круг	фарбована сталь + PC	740x165	1/2	97,44\$
200170	RIXOS		3300Lm			пісочно-чорний+золото					97,44\$
220605	RIXOS		4000Lm			пісочно-білий					97,44\$



комфортне світло без пульсації

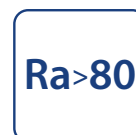

Ra > 80

CRI



30 000 годин ресурс



роки гарантії

Код	Назва продукції	Потужність	Світловий потік	Колірна температура	Напруга	Колір	Форма	Матеріал корпусу	Розмір, мм	Пакування: уп./кор.	PPЦ
200070	STELLAR	22W	1760Lm	4500K	185-260V	білий	круг	фарбована сталь + акрил	220x45	1/20	16,44\$
200080	STELLAR						квадрат		200x200x45		17,66\$

СВІТЛОДІОДНІ SMART СВІТИЛЬНИКИ З ПУЛЬТОМ





NEW

За допомогою пульта дистанційного керування, який йде в комплекті, можна вмикати/вимикати світильник, налаштувати яскравість освітлення і колірну температуру, а вбудований режим «нічник» дозволить створити м'яке комфортне освітлення в нічний час. При ввімкненні світильника зберігаються останні його налаштування. Також світильник має можливість змінювати колірну температуру шляхом послідовного швидкого вмикання і вимикання вимикача.



регулювання яскравості	вибір режиму колірної температури	максимальна площа освітлення**	Ra > 80
30 000 годин ресурсу	комфортне світло без пульсації	збереження останніх налаштувань	роки гарантії

Код	Назва продукції	Потужність	Світловий потік	Максимальна площа освітлення	Колірна температура	Напруга	Колір	Форма	Розмір, мм	PPЦ
220895	SKYLER-2D	55W	3000Lm	до 10 м ²	3000-4000-5000K	185-260V	чорний	прямокутник	415x400x190	NEW

NEW



регулювання яскравості	вибір режиму колірної температури	максимальна площа освітлення**	Ra > 80
30 000 годин ресурсу	комфортне світло без пульсації	збереження останніх налаштувань	роки гарантії

Код	Назва продукції	Потужність	Світловий потік	Максимальна площа освітлення	Колірна температура	Напруга	Колір	Форма	Розмір, мм	PPЦ
220875	SKYLER-3D	90W	4500Lm	до 18 м ²	3000-4000-5000K	185-260V	чорний	прямокутник	650x530x190	NEW
220885	SKYLER-3D	90W	5400Lm	до 18 м ²	3000-4000-5000K	185-260V	білий	прямокутник	650x530x190	NEW

NEW

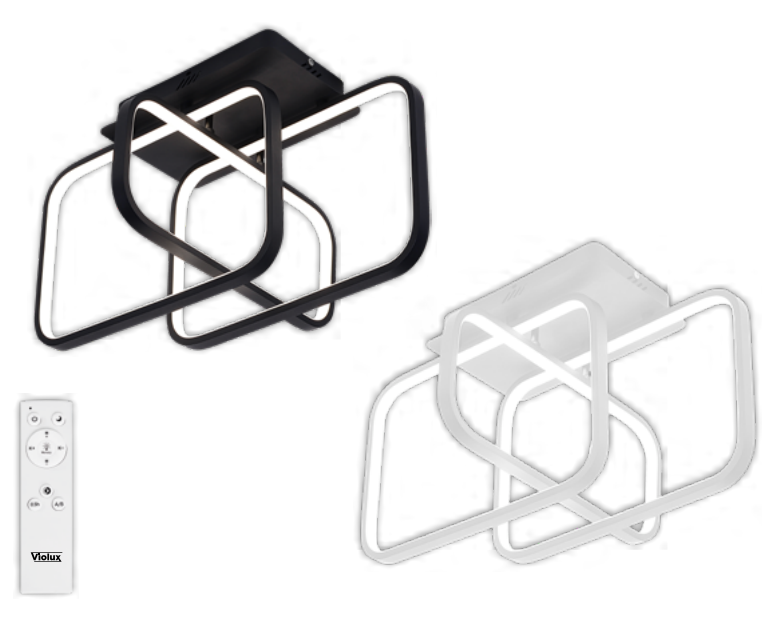

регулювання яскравості	вибір режиму колірної температури	максимальна площа освітлення**	Ra > 80
30 000 годин ресурсу	комфортне світло без пульсації	збереження останніх налаштувань	роки гарантії

Код	Назва продукції	Потужність	Світловий потік	Максимальна площа освітлення	Колірна температура	Напруга	Колір	Форма	Розмір, мм	PPЦ
220855	FIGARO	90W	4500Lm	до 18 м ²	3000-4000-5000K	185-260V	чорний	прямокутник	540x400x310	NEW
220865	FIGARO	90W	5400Lm	до 18 м ²	3000-4000-5000K	185-260V	білий	прямокутник	540x400x310	NEW

** Максимальна площа освітлення для житлових кімнат висотою 2,5м. Розрахунок м² зроблено на основі 150 люкс.



регулювання яркості	вибір режиму колірної температури	максимальна площа освітлення**	Ra > 80
30 000 годин ресурс	комфортне світло без пульсації	збереження останніх налаштувань	роки гарантії

Код	Назва продукції	Потужність	Світловий потік	Максимальна площа освітлення	Колірна температура	Напруга	Колір	Форма	Розмір, мм	РРЦ
220835	NITRO	100W	5000Lm	до 15 м ²	3000-4000-5000K	185-260V	білий + чорний	круг	500x115	66,99\$
220845	NITRO	100W	6500Lm	до 18 м ²	3000-4000-5000K	185-260V	білий	круг	500x115	66,99\$



регулювання яркості	вибір режиму колірної температури	максимальна площа освітлення**	Ra > 80
30 000 годин ресурс	комфортне світло без пульсації	збереження останніх налаштувань	роки гарантії

Код	Назва продукції	Потужність	Світловий потік	Максимальна площа освітлення	Колірна температура	Напруга	Колір	Форма	Розмір, мм	РРЦ
220825	GALAXY	110W	5500Lm	до 20 м ²	3000-4000-5000K	185-260V	біло-чорний	круг	500x430x70	60,90\$



регулювання яркості	вибір режиму колірної температури	максимальна площа освітлення**	Ra > 80
30 000 годин ресурс	комфортне світло без пульсації	збереження останніх налаштувань	роки гарантії

Код	Назва продукції	Потужність	Світловий потік	Максимальна площа освітлення	Колірна температура	Напруга	Колір	Форма	Розмір, мм	РРЦ
220795	DUOS	100W	6000Lm	до 20м ²	3000-4000-5000K	185-260V	білий	круг	500x120	69,02\$
220785	DUOS	100W	5000Lm	до 20м ²	3000-4000-5000K	185-260V	чорний	круг	500x120	69,02\$

** Максимальна площа освітлення для житлових кімнат висотою 2,5м. Розрахунок м² зроблено на основі 150 люкс.



- Lm +**: регулювання яркості
- 5000 K, 3000 K, 4000 K: вибір режиму колірної температури
- до 23 м²: максимальна площа освітлення**
- Ra > 80: CRI
- 30 000 годин ресурсу
- комфортне світло без пульсацій
- збереження останніх налаштувань
- роки гарантії

Код	Назва продукції	Потужність	Світловий потік	Максимальна площа освітлення	Колірна температура	Напруга	Колір	Форма	Розмір, мм	PPC
220815	HIWAY	110W	7050Lm	до 23 м²	3000-4000-5000K	185-260V	білий	квадрат	800x800x85	87,29\$
220805	HIWAY	110W	6050Lm	до 23 м²	3000-4000-5000K	185-260V	чорний	квадрат	800x800x85	87,29\$



- Lm +**: регулювання яркості
- 5000 K, 3000 K, 4000 K: вибір режиму колірної температури
- до 25 м²: максимальна площа освітлення**
- Ra > 80: CRI
- 30 000 годин ресурсу
- комфортне світло без пульсацій
- збереження останніх налаштувань
- роки гарантії

Код	Назва продукції	Потужність	Світловий потік	Максимальна площа освітлення	Колірна температура	Напруга	Колір	Форма	Матеріал корпусу	Розмір, мм	PPC
200130	INFINITY-M	60W	4000Lm	до 20 м²	4000K	185-260V	білий	квадрат	фарбована сталь + акрил	520x520x55	56,84\$
220380	INFINITY	90W	5000Lm	до 25 м²	3000-4000-5000K	185-260V	білий	квадрат	фарбована сталь + акрил	520x520x45	69,02\$

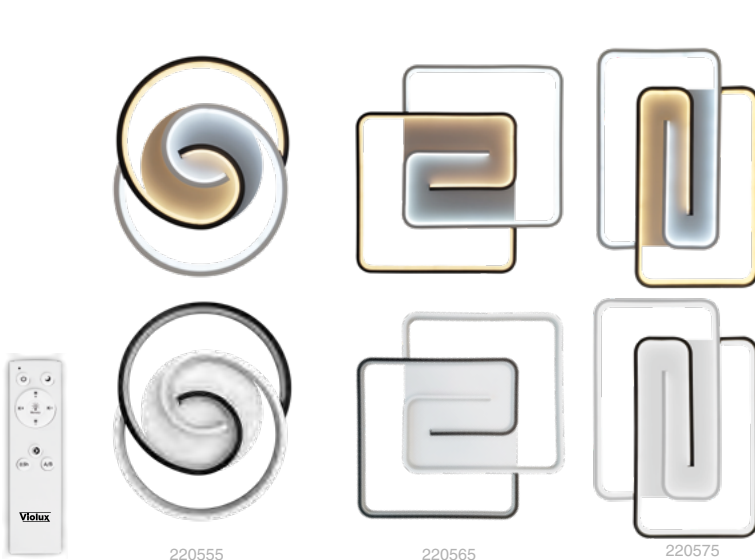

- Lm +**: регулювання яркості
- 5000 K, 3000 K, 4000 K: вибір режиму колірної температури
- до 26 м²: максимальна площа освітлення**
- Ra > 80: CRI
- 30 000 годин ресурсу
- комфортне світло без пульсацій
- збереження останніх налаштувань
- роки гарантії

Код	Назва продукції	Потужність	Світловий потік	Максимальна площа освітлення	Колірна температура	Напруга	Колір	Форма	Розмір, мм	PPC
220555	DOMINO	90W	4800Lm	до 23 м²	3000-4000-5000K	185-260V	білий	круг	580x460x45	69,02\$
220565	DOMINO	90W	4800Lm	до 23 м²	3000-4000-5000K	185-260V	білий	квадрат	480x480x45	69,02\$
220575	DOMINO-P	100W	5500Lm	до 26 м²	3000-4000-5000K	185-260V	білий	прямокутник	600x400x45	71,05\$

** Максимальна площа освітлення для житлових кімнат висотою 2,5м. Розрахунок м² зроблено на основі 150 люк.

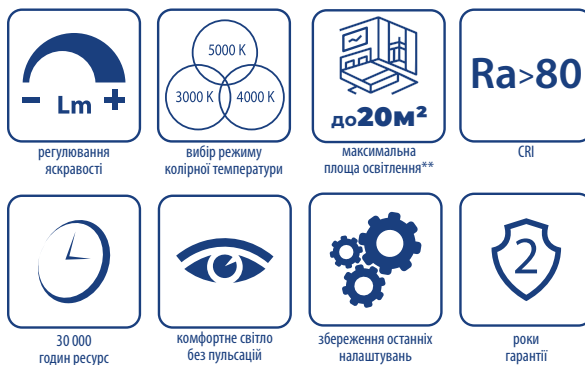
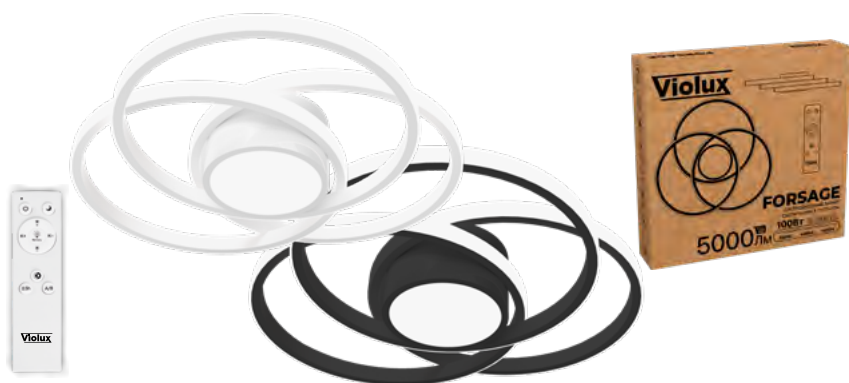

Код	Назва продукції	Потужність	Світловий потік	Максимальна площа освітлення	Колірна температура	Напруга	Колір	Форма	Розмір, мм	РРЦ
220775	FORSAGE	100W	6000Lm	до 20 м²	3000-4000-5000K	185-260V	білий	круг	480x80	56,84\$
220765	FORSAGE	100W	5000Lm	до 20 м²		185-260V	чорний	круг	480x80	56,84\$

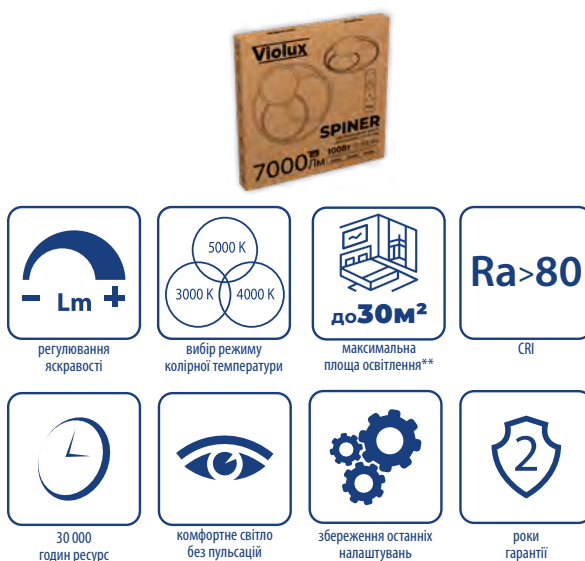
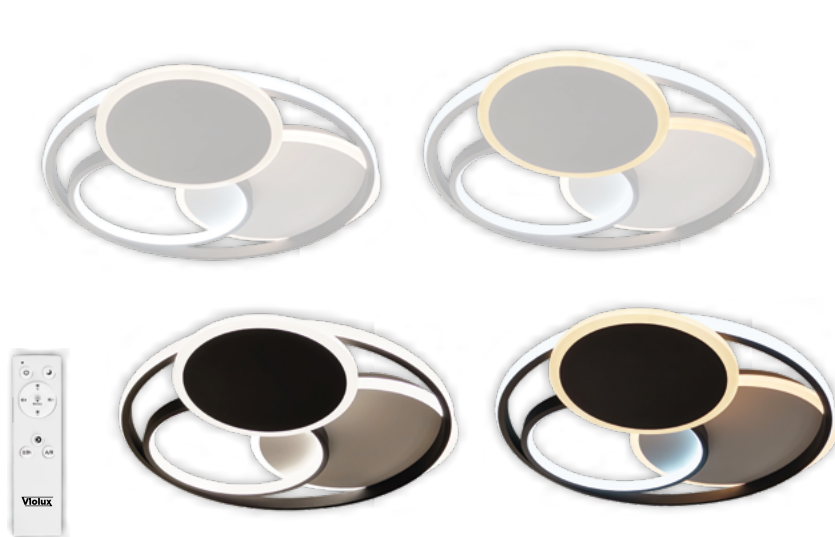

Код	Назва продукції	Потужність	Світловий потік	Максимальна площа освітлення	Колірна температура	Напруга	Колір	Форма	Розмір, мм	РРЦ
220525	SPINER	100W	7000Lm	до 30 м²	3000-4000-5000K	185-260V	білий	круг	510x55	87,29\$
220515	SPINER	100W	7000Lm	до 30 м²		185-260V	чорний	круг	510x55	87,29\$

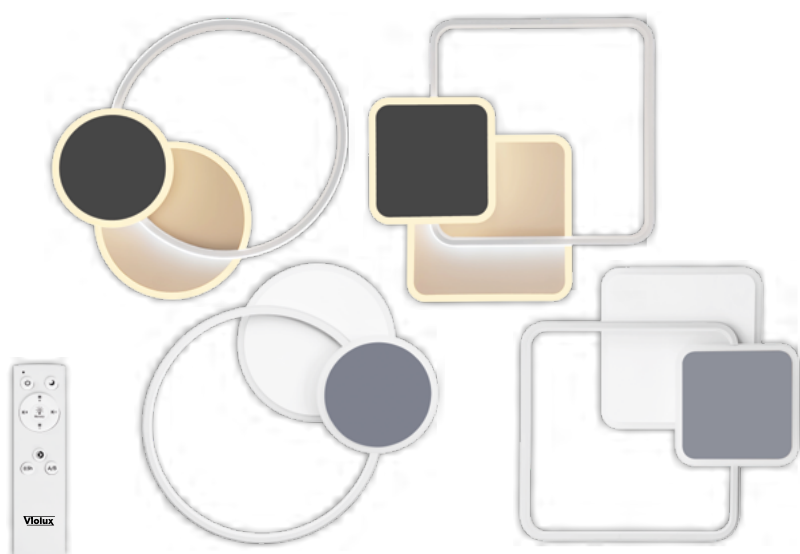

Код	Назва продукції	Потужність	Світловий потік	Максимальна площа освітлення	Колірна температура	Напруга	Колір	Форма	Розмір, мм	РРЦ
220365	TRIO	80W	5600Lm	до 24 м²	3000-4000-5000K	185-260V	білий, сірий	круг	550x65	66,99\$
220375	TRIO	80W	5600Lm	до 24 м²		185-260V	білий, сірий	квадрат	500x500x65	66,99\$

** Максимальна площа освітлення для житлових кімнат висотою 2,5м. Розрахунок м² зроблено на основі 150 люкс.







поворотний механізм 350°

регулювання яскравості	вибір режиму колірної температури	максимальна площа освітлення**	CRI
30 000 годин ресурс	комфортне світло без пульсації	збереження останніх налаштувань	роки гарантії

Код	Назва продукції	Потужність	Світловий потік	Максимальна площа освітлення	Колірна температура	Напруга	Колір	Форма	Розмір, мм	PPЦ
220715	PRADA	60W	3800Lm	до 18м²	3000-4000-5000K	185-260V	чорно-білий	прямокутник	734x120x225	91,35\$
220725	PRADA	60W	3400Lm	до 15м²	3000-4000-5000K	185-260V	чорно-золотий	прямокутник	734x120x225	91,35\$





довжина підвісних тросів 1100mm

поворотний механізм 350°

регулювання яскравості	вибір режиму колірної температури	максимальна площа освітлення**	CRI
30 000 годин ресурс	комфортне світло без пульсації	збереження останніх налаштувань	роки гарантії

Код	Назва продукції	Потужність	Світловий потік	Максимальна площа освітлення	Колірна температура	Напруга	Колір	Форма	Розмір, мм	PPЦ
220735	PRADA-P	90W	5800Lm	до 20м²	3000-4000-5000K	185-260V	чорно-білий	прямокутник	1090x118x160	121,80\$
220745	PRADA-P	90W	5000Lm	до 20м²	3000-4000-5000K	185-260V	чорно-золотий	прямокутник	1090x118x160	121,80\$

** Максимальна площа освітлення для житлових кімнат висотою 2,5м. Розрахунок м² зроблено на основі 150 люкс.

СВІТЛОДІОДНІ SMART СВИТИЛЬНИКИ З ПУЛЬТОМ

Violux

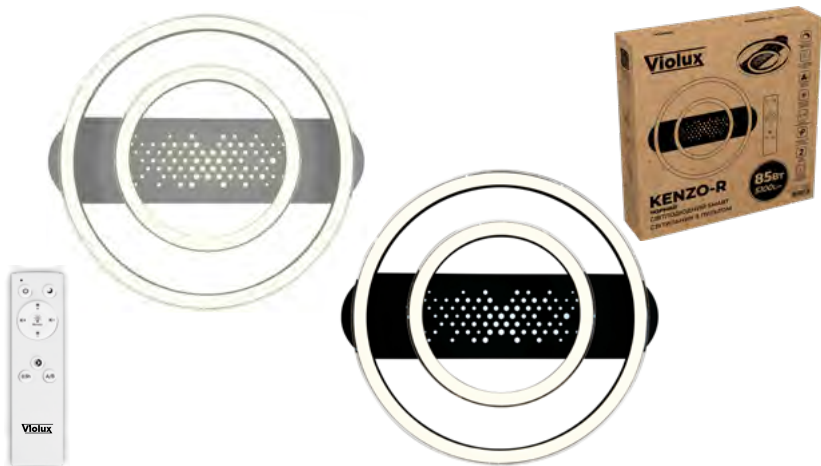

Код	Назва продукції	Потужність	Світловий потік	Максимальна площа освітлення	Колірна температура	Напруга	Колір	Форма	Розмір, мм	PPЦ
220655	KENZO-R	85W	6000Lm	до 23м²	3000-4000-5000K	185-260V	білий	круг	550x500x120	101,50\$
220665	KENZO-R	85W	5100Lm	до 20м²	3000-4000-5000K	185-260V	чорний	круг	550x500x120	97,44\$

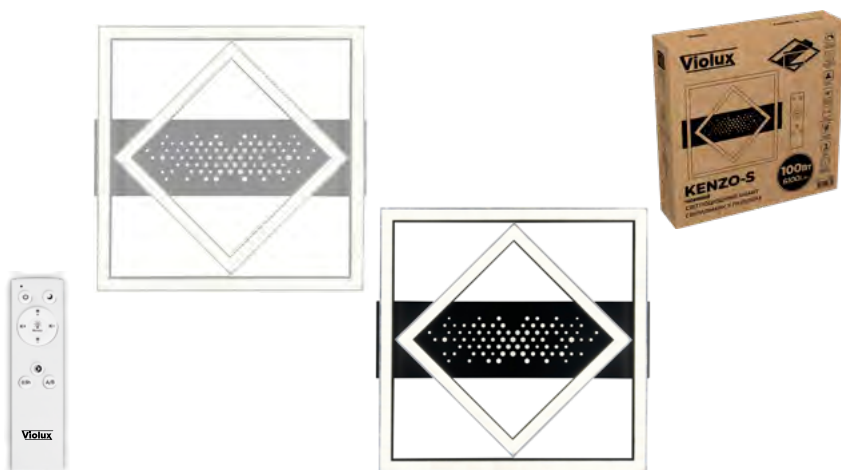

Код	Назва продукції	Потужність	Світловий потік	Максимальна площа освітлення	Колірна температура	Напруга	Колір	Форма	Розмір, мм	PPЦ
220675	KENZO-S	100W	7100Lm	до 27м²	3000-4000-5000K	185-260V	білий	квадрат	530x500x120	105,56\$
220685	KENZO-S	100W	6100Lm	до 23м²	3000-4000-5000K	185-260V	чорний	квадрат	530x500x120	105,56\$



Код	Назва продукції	Потужність	Світловий потік	Максимальна площа освітлення	Колірна температура	Напруга	Колір	Форма	Розмір, мм	PPЦ
220695	BRIONI-R	80W	5000Lm	до 20м²	3000-4000-5000K	185-260V	біло-чорний + чорна рамка	круг	580x500x110	97,44\$
220705	BRIONI-S	84W	5300Lm	до 20м²	3000-4000-5000K	185-260V	біло-чорний + чорна рамка	квадрат	500x500x110	101,50\$

** Максимальна площа освітлення для житлових кімнат висотою 2,5м. Розрахунок м² зроблено на основі 150 люкс.



регулювання яскравості	вибір режиму колірної температури	максимальна площа освітлення**	CRI
30 000 годин ресурс	комфортне світло без пульсації	збереження останніх налаштувань	роки гарантії

Код	Назва продукції	Потужність	Світловий потік	Максимальна площа освітлення	Колірна температура	Напруга	Колір	Форма	Розмір, мм	PPЦ
220625	PICASSO-R	80W	5200Lm	до 20м²	3000-4000-5000K	185-260V	біло-сірий + біла рамка	круг	500x130	81,20\$
220615	PICASSO-R	80W	4400Lm	до 18м²	3000-4000-5000K	185-260V	біло-чорний + чорна рамка	круг	500x130	81,20\$



регулювання яскравості	вибір режиму колірної температури	максимальна площа освітлення**	CRI
30 000 годин ресурс	комфортне світло без пульсації	збереження останніх налаштувань	роки гарантії

Код	Назва продукції	Потужність	Світловий потік	Максимальна площа освітлення	Колірна температура	Напруга	Колір	Форма	Розмір, мм	PPЦ
220645	PICASSO-S	85W	5900Lm	до 20м²	3000-4000-5000K	185-260V	біло-сірий + біла рамка	квадрат	500x500x130	85,26\$
220635	PICASSO-S	85W	5200Lm	до 20м²	3000-4000-5000K	185-260V	біло-чорний + чорна рамка	квадрат	500x500x130	85,26\$

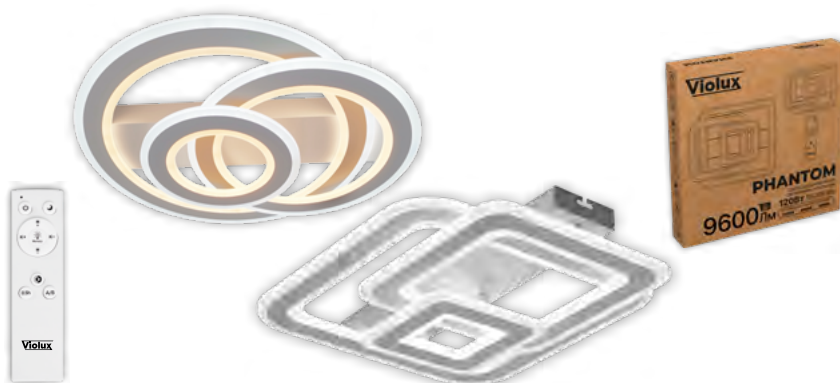

регулювання яскравості	вибір режиму колірної температури	максимальна площа освітлення**	CRI
30 000 годин ресурс	комфортне світло без пульсації	збереження останніх налаштувань	роки гарантії

Код	Назва продукції	Потужність	Світловий потік	Максимальна площа освітлення	Колірна температура	Напруга	Колір	Форма	Розмір, мм	PPЦ
220535	PHANTOM	120W	9600Lm	до 42м²	3000-4000-5000K	185-260V	білий	круг	460x90	105,56\$
220545	PHANTOM	120W	9600Lm	до 42м²	3000-4000-5000K	185-260V	білий	квадрат	430x90	107,59\$

** Максимальна площа освітлення для житлових кімнат висотою 2,5м. Розрахунок м² зроблено на основі 150 люкс.

СВІТЛОДІОДНІ SMART СВІТИЛЬНИКИ З ПУЛЬТОМ

Violux



- до 38м²**
максимальна площа освітлення**
- 5000 K**
3000 K 4000 K
- RGB LIGHT**
режим світіння
- Ra > 80**
CRI
- Lm +**
регулювання яркості
- 30 000**
годин ресурс
- комфортне світло без пульсацій**
- збереження останніх налаштувань**
- роки гарантії**

Код	Назва продукції	Потужність	Світловий потік	Максимальна площа освітлення	Колірна температура	Напруга	Колір	Форма	Розмір, мм	PPЦ
220475	MATRIX	100W	8000Lm	до 38м ²	3000-4000-5000K	185-260V	білий	круг	520x45	83,23\$
220485	MATRIX	100W	8000Lm	до 38м ²		185-260V	чорний	круг	520x45	83,23\$



- до 42м²**
максимальна площа освітлення**
- 5000 K**
3000 K 4000 K
- RGB LIGHT**
режим світіння
- Ra > 80**
CRI
- Lm +**
регулювання яркості
- 30 000**
годин ресурс
- комфортне світло без пульсацій**
- збереження останніх налаштувань**
- роки гарантії**

Код	Назва продукції	Потужність	Світловий потік	Максимальна площа освітлення	Колірна температура	Напруга	Колір	Форма	Розмір, мм	PPЦ
220495	MATRIX	120W	9600Lm	до 42м ²	3000-4000-5000K	185-260V	білий	квадрат	520x520x45	87,29\$
220505	MATRIX	120W	9600Lm	до 42м ²		185-260V	чорний	квадрат	520x520x45	87,29\$

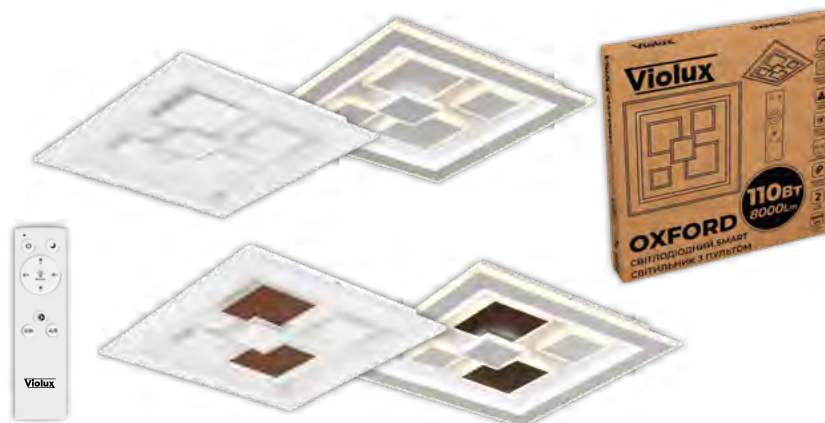

- до 38м²**
максимальна площа освітлення**
- 5000 K**
3000 K 4000 K
- Ra > 80**
CRI
- Lm +**
регулювання яркості
- 30 000**
годин ресурс
- комфортне світло без пульсацій**
- збереження останніх налаштувань**
- роки гарантії**

Код	Назва продукції	Потужність	Світловий потік	Максимальна площа освітлення	Колірна температура	Напруга	Колір	Форма	Розмір, мм	PPЦ
220425	OXFORD	110W	8000Lm	до 38м ²	3000-4000-5000K	185-260V	білий	квадрат	500x500x45	91,35\$
220435	OXFORD	110W	8000Lm	до 38м ²		185-260V	коричневий	квадрат	500x500x45	91,35\$

** Максимальна площа освітлення для житлових кімнат висотою 2,5м. Розрахунок м² зроблено на основі 150 люкс.



- Lm +**: регулювання яскравості
- 3000 K / 4000 K / 5000 K: вибір режиму колірної температури
- до **28m²**: максимальна площа освітлення**
- Ra > 80**: CRI
- 30 000 годин ресурсу
- комфортне світло без пульсації
- збереження останніх налаштувань
- роки гарантії

Код	Назва продукції	Потужність	Світловий потік	Максимальна площа освітлення	Колірна температура	Напруга	Колір	Форма	Розмір, мм	РРЦ
220465	DARTS	90W	6500Lm	до 28m ²	3000-4000-5000K	185-260V	білий	круг	500x45	58,87\$



- Lm +**: регулювання яскравості
- 3000 K / 4000 K / 5000 K: вибір режиму колірної температури
- до **42m²**: максимальна площа освітлення**
- Ra > 80**: CRI
- 30 000 годин ресурсу
- комфортне світло без пульсації
- збереження останніх налаштувань
- роки гарантії

Код	Назва продукції	Потужність	Світловий потік	Максимальна площа освітлення	Колірна температура	Напруга	Колір	Форма	Розмір, мм	РРЦ
220445	KOLIZEY	130W	8600Lm	до 42m ²	3000-4000-5000K	185-260V	білий	круг	500x45	87,29\$



- Lm +**: регулювання яскравості
- 3000 K / 4000 K / 5000 K: вибір режиму колірної температури
- до **51m²**: максимальна площа освітлення**
- Ra > 80**: CRI
- 30 000 годин ресурсу
- комфортне світло без пульсації
- збереження останніх налаштувань
- роки гарантії

Код	Назва продукції	Потужність	Світловий потік	Максимальна площа освітлення	Колірна температура	Напруга	Колір	Форма	Розмір, мм	РРЦ
220455	KOLIZEY	150W	10000Lm	до 51m ²	3000-4000-5000K	185-260V	білий	квадрат	500x500x45	91,35\$

** Максимальна площа освітлення для житлових кімнат висотою 2,5м. Розрахунок м² зроблено на основі 150 люкс.



регулювання яскравості	вибір режиму колірної температури	максимальна площа освітлення**	CRI
30 000 годин ресурс	комфортне світло без пульсації	збереження останніх налаштувань	роки гарантії

Код	Назва продукції	Потужність	Світловий потік	Максимальна площа освітлення	Колірна температура	Напруга	Колір	Форма	Розмір, мм	PPЦ
220385	OREO	110W	8000Lm	до 38м ²	3000-4000-5000K	185-260V	білий	круг	550x45	83,23\$
220395	OREO	110W	8000Lm	до 38м ²	3000-4000-5000K	185-260V	коричневий	круг	550x45	79,17\$



регулювання яскравості	вибір режиму колірної температури	максимальна площа освітлення**	CRI
30 000 годин ресурс	комфортне світло без пульсації	збереження останніх налаштувань	роки гарантії

Код	Назва продукції	Потужність	Світловий потік	Максимальна площа освітлення	Колірна температура	Напруга	Колір	Форма	Розмір, мм	PPЦ
220405	OREO	120W	9000Lm	до 44м ²	3000-4000-5000K	185-260V	білий	квадрат	500x500x45	83,23\$
220415	OREO	120W	9000Lm	до 44м ²	3000-4000-5000K	185-260V	коричневий	квадрат	500x500x45	79,17\$

** Максимальна площа освітлення для житлових кімнат висотою 2,5м. Розрахунок м² зроблено на основі 150 люкс.

Магнітні трекові системи





Чому слід обрати
ТРЕКОВІ LED СВІТИЛЬНИКИ
ВІД ТМ VIOLUX?

- Алюмінієвий корпус
- RA≥90 індекс кольоропередачі
- 80Lm/W висока енергоефективність
- Сучасний дизайн
- 3 роки гарантії

NEW



RA\geq90 CRI	80 Lm/W висока енергоефективність	сумісний з вимикачем з підсвіткою	комфортне світло без пульсації
AL матеріал корпусу алюміній	PC матеріал розсіювача полікарбонат	35 000 годин ресурс	роки гарантії

Код	Назва продукції	Потужність	Світловий потік	Колірна температура	Напруга	Кут розсіювання	Колір	Розмір,мм	Пакування уп/кор	PPC
320153	UST-J3	6W	480Lm	4000K	DC 48V	24°	чорний	122x26x55	1/100	NEW
320053	UST-J3	6W	480Lm	4000K	DC 48V	24°	білий	122x26x55	1/100	NEW

NEW



RA\geq90 CRI	80 Lm/W висока енергоефективність	сумісний з вимикачем з підсвіткою	комфортне світло без пульсації
AL матеріал корпусу алюміній	PC матеріал розсіювача полікарбонат	35 000 годин ресурс	роки гарантії

Код	Назва продукції	Потужність	Світловий потік	Колірна температура	Напруга	Кут розсіювання	Колір	Розмір,мм	Пакування уп/кор	PPC
320157	UST-G	чорний	12W	960Lm	3000K	DC 48V	24°	230x26x24	1/50	9,74\$ NEW
320101	UST-G	чорний	12W	960Lm	4000K	DC 48V	24°	230x26x24	1/50	9,74\$ NEW
320001	UST-G	білий	12W	960Lm	4000K	DC 48V	24°	230x26x24	1/50	9,74\$ NEW
320158	UST-G	чорний	18W	1440Lm	3000K	DC 48V	24°	338x26x24	1/50	12,30\$ NEW
320102	UST-G	чорний	18W	1440Lm	4000K	DC 48V	24°	338x26x24	1/50	12,30\$ NEW
320002	UST-G	білий	18W	1440Lm	4000K	DC 48V	24°	338x26x24	1/50	12,30\$ NEW

NEW



90° поворотний механізм	RA\geq90 CRI	80 Lm/W висока енергоефективність	сумісний з вимикачем з підсвіткою	комфортне світло без пульсації
AL матеріал корпусу алюміній	PC матеріал розсіювача полікарбонат	35 000 годин ресурс	роки гарантії	

Код	Назва продукції	Потужність	Світловий потік	Колірна температура	Напруга	Кут розсіювання	Колір	Розмір,мм	Пакування уп/кор	PPC
320155	UST-GR	12W	960Lm	4000K	DC 48V	24°	чорний	235x26x48	1/50	NEW
320055	UST-GR	12W	960Lm	4000K	DC 48V	24°	білий	235x26x48	1/50	NEW
320113	UST-GR	18W	1440Lm	4000K	DC 48V	24°	чорний	343x26x48	1/50	16,70\$ NEW
320013	UST-GR	18W	1440Lm	4000K	DC 48V	24°	білий	343x26x48	1/50	16,70\$ NEW

NEW



RA\geq90 CRI	80 Lm/W висока енергоефективність
AL матеріал корпусу алюміній	PC матеріал розсіювача полікарбонат
 сумісний з вимикачем з підсвіткою	 комфортне світло без пульсації
 35 000 годин ресурс	 роки гарантії

Код	Назва продукції	Потужність	Світловий потік	Колірна температура	Напруга	Кут розсіювання	Колір	Розмір,мм	Пакування уп/кор	PPC
320159	UST-L	10W	800Lm	3000K	DC 48V	150°	чорний	315x26x24	1/50	9,74\$ NEW
320103	UST-L	10W	800Lm	4000K	DC 48V	150°	чорний	315x26x24	1/50	9,74\$ NEW
320003	UST-L	10W	800Lm	4000K	DC 48V	150°	білий	315x26x24	1/50	9,74\$ NEW
320160	UST-L	20W	1600Lm	3000K	DC 48V	150°	чорний	615x26x24	1/50	15,08\$ NEW
320104	UST-L	20W	1600Lm	4000K	DC 48V	150°	чорний	615x26x24	1/50	15,08\$ NEW
320004	UST-L	20W	1600Lm	4000K	DC 48V	150°	білий	615x26x24	1/50	15,08\$ NEW
320105	UST-L	30W	2400Lm	4000K	DC 48V	150°	чорний	915x26x24	1/50	20,88\$ NEW
320005	UST-L	30W	2400Lm	4000K	DC 48V	150°	білий	915x26x24	1/50	20,88\$ NEW

NEW



 поворотний механізм	RA\geq90 CRI	80 Lm/W висока енергоефективність
AL матеріал корпусу алюміній	 сумісний з вимикачем з підсвіткою	 комфортне світло без пульсації
PC матеріал розсіювача полікарбонат	 35 000 годин ресурс	 роки гарантії

Код	Назва продукції	Потужність	Світловий потік	Колірна температура	Напруга	Кут розсіювання	Колір	Розмір,мм	Пакування уп/кор	PPC
320156	UST-LR	чорний	10W	800Lm	4000K	DC 48V	150°	235x26x48	1/50	NEW
320056	UST-LR	білий	10W	800Lm	4000K	DC 48V	150°	235x26x48	1/50	NEW
320161	UST-LR	чорний	15W	1200Lm	3000K	DC 48V	150°	320x26x48	1/50	15,08\$ NEW
320114	UST-LR	чорний	15W	1200Lm	4000K	DC 48V	150°	320x26x48	1/50	15,08\$ NEW
320014	UST-LR	білий	15W	1200Lm	4000K	DC 48V	150°	320x26x48	1/50	15,08\$ NEW



320006



320007



320054



320106



320107



320154



350°

поворотний механізм



RA ≥ 90

CRI



80 Lm/W

висока енергоефективність



AL

матеріал корпусу алюміній



сумісний з вимикачем з підсвіткою



комфортне світло без пульсації



PC

матеріал розсіювача полікарбонат



35 000

годин ресурс



3

роки гарантії

NEW

Код	Назва продукції	Потужність	Світловий потік	Колірна температура	Напруга	Кут розсіювання	Колір	Розмір, мм	Пакування уп/кор	PPЦ
320162	UST-M	чорний	12W	960Lm	3000K	DC 48V	36°	Ø50x113x170	1/50	14,62\$ NEW
320106	UST-M	чорний	12W	960Lm	4000K	DC 48V	36°	Ø50x113x170	1/50	14,62\$ NEW
320006	UST-M	білий	12W	960Lm	4000K	DC 48V	36°	Ø50x113x170	1/50	19,26\$ NEW
320107	UST-M	чорний	20W	1700Lm	4000K	DC 48V	36°	Ø60x113x185	1/50	19,26\$ NEW
320007	UST-M	білий	20W	1700Lm	4000K	DC 48V	36°	Ø60x113x185	1/50	NEW
320154	UST-M	чорний	30W	2550Lm	4000K	DC 48V	36°	Ø70x113x205	1/20	NEW
320054	UST-M	білий	30W	2550Lm	4000K	DC 48V	36°	Ø70x113x205	1/20	NEW



320108

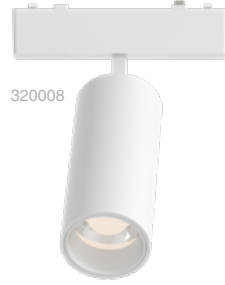

320008



320109



320009



350°

поворотний механізм



RA ≥ 90

CRI



80 Lm/W

висока енергоефективність



AL

матеріал корпусу алюміній



сумісний з вимикачем з підсвіткою



комфортне світло без пульсації



PC

матеріал розсіювача полікарбонат



35 000

годин ресурс



3

роки гарантії

NEW

Код	Назва продукції	Потужність	Світловий потік	Колірна температура	Напруга	Кут розсіювання	Колір	Розмір, мм	Пакування уп/кор	PPЦ
320163	UST-X	чорний	10W	800Lm	3000K	DC 48V	36°	Ø44x113x112	1/40	16,70\$ NEW
320108	UST-X	чорний	10W	800Lm	4000K	DC 48V	36°	Ø44x113x112	1/40	16,70\$ NEW
320008	UST-X	білий	10W	800Lm	4000K	DC 48V	36°	Ø44x113x112	1/40	16,70\$ NEW
320109	UST-X	чорний	20W	1600Lm	4000K	DC 48V	36°	Ø44x113x112	1/40	25,52\$ NEW
320009	UST-X	білий	20W	1600Lm	4000K	DC 48V	36°	Ø44x113x112	1/40	25,52\$ NEW

NEW



320110



320111



поворотний механізм



CRI



висока енергоефективність



матеріал корпусу алюміній



сумісний з вимикачем з підсвіткою



комфортне світло без пульсації



матеріал розсіювача полікарбонат



35 000 годин ресурс



роки гарантії

Код	Назва продукції	Потужність	Світловий потік	Колірна температура	Напруга	Кут розсіювання	Колір	Розмір, мм	Пакування уп/кор	PPЦ
320110	UST-S	8W	600Lm	4000K	DC 48V	36°	чорний	Ø58x70x115	1/20	12,06\$ NEW
320111	UST-S	16W	1200Lm	4000K	DC 48V	36°	чорний	Ø56,5x70x135	1/20	18,10\$ NEW

NEW



320112



CRI



висока енергоефективність



матеріал корпусу алюміній



матеріал розсіювача полікарбонат



сумісний з вимикачем з підсвіткою



комфортне світло без пульсації



35 000 годин ресурс



роки гарантії

Код	Назва продукції	Потужність	Світловий потік	Колірна температура	Напруга	Кут розсіювання	Колір	Розмір, мм	Пакування уп/кор	PPЦ
320112	UST-P	8W	480Lm	4000K	DC 48V	36°	чорний	Ø30x300 висота підвісу 737мм	1/100	17,40\$ NEW



320137

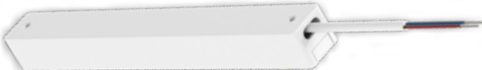

320037



320138



320038

NEW



матеріал корпусу
алюміній



35 000
годин ресурс



роки
гаранті



сумісний з вимикачем
з підсвіткою



Кількість
вмикань / вимикань



від -10 °C до +45 °C
робоча температура

Код	Назва продукції	Потужність	Вхідна напруга	МАХ сила струму (вхідна)	Вихідна Напруга	МАХ сила струму (вихідна)	Колір	Розмір,мм	Пакування уп/кор	РРЦ
320137	Блок живлення PST100W (вбудований)	100W	180-265В	560 мА	DC 48В	2,1 А	чорний	240x26x24	1/50	19,95\$ NEW
320037	Блок живлення PST100W (вбудований)	100W	180-265В	560 мА	DC 48В	2,1 А	білий	240x26x24	1/50	19,95\$ NEW
320138	Блок живлення PST200W (вбудований)	200W	180-265В	1,1 А	DC 48В	4,2 А	чорний	270x26x24	1/50	31,32\$ NEW
320038	Блок живлення PST200W (вбудований)	200W	180-265В	1,1 А	DC 48В	4,2 А	білий	270x26x24	1/50	31,32\$ NEW

NEW

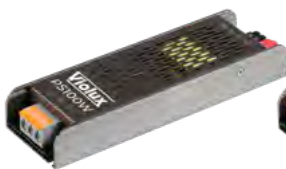

320139



320140



320141



матеріал корпусу
алюміній



35 000
годин ресурс



роки
гаранті



сумісний з вимикачем
з підсвіткою



Кількість
вмикань / вимикань



від -20 °C до +45 °C
робоча температура

Код	Назва продукції	Потужність	Вхідна напруга	МАХ сила струму (вхідна)	Вихідна напруга	МАХ сила струму (вихідна)	Колір	Розмір,мм	Пакування уп/кор	РРЦ
320139	Блок живлення PS100W (виносний)	100W	160-265В	600 мА	DC 48В	2,1 А	антрацит	148x50x27	1/50	17,40\$ NEW
320140	Блок живлення PS200W (виносний)	200W	160-265В	1 А	DC 48В	4,2 А	антрацит	188x50x27	1/50	27,38\$ NEW
320141	Блок живлення PS300W (виносний)	300W	160-265В	1,6 А	DC 48В	6,25 А	антрацит	198x60x29	1/50	33,64\$ NEW



КОМПЛЕКТУЮЧІ ДЛЯ МАГНІТНИХ ТРЕКОВИХ СИСТЕМ







320115
320116
320148

320015
320016
320048

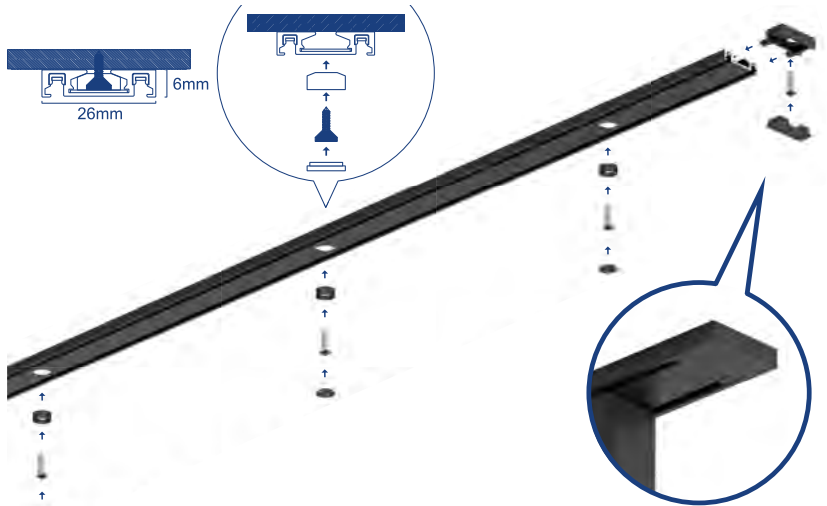

ПРИКЛАД МОНТАЖУ ТРЕКОВОГО СВІТИЛЬНИКА

1. Встановіть світильник на шинопровід, щоб контактна пластина світильника прилягала до контактів на рейці та отримувала живлення.
2. Після того як ви переконалися, що світильник підключений до живлення, натисніть кнопки з обох боків, щоб закріпити світильник на шинопроводі.
3. Встановлення завершено.

ПРИКЛАД МОНТАЖУ НАКЛАДНОГО ШИНОПРОВОДУ

- Перевірте комплектацію: ультратонкий шинопровід + фіксувальний штекер + гвинти + заглушка для отвору під гвинт
- Відповідно до наміченого плану декорування, встановіть трековий шинопровід на стелю: в отвір рейки встановіть "фіксувальний штекер", прикрутіть гвинтами та встановіть "заглушку" для приховування отвору під гвинт.
- На кожному метрі рейки є 3 отвори для гвинтів, які необхідно закрутити, щоб повністю зафіксувати трековий шинопровід на стелі.
- Встановіть заглушку на кінці трекової рейки, закрутіть гвинтами та встановіть кришку заглушки. На цьому встановлення трекового шинопроводу завершено.

Код	Модель	Номинальна сила струму	Найменування	Матеріал корпусу	Комплектація	Колір	Розмір, мм	Пакування уп/кор	PPC
320115	DTA	10A	Накладний шинопровід	Алюміній (AL) + Мідь (CU)	- Комплект засобів монтажу - Торцеві заглушки (2шт)	чорний	1000x26x6	1/20	5,80\$ NEW
320015	DTA					білий	1000x26x6	1/20	5,80\$ NEW
320116	DTA					чорний	2000x26x6	1/20	11,60\$ NEW
320016	DTA					білий	2000x26x6	1/20	11,60\$ NEW
320148	DTA					чорний	3000x26x6	1/20	NEW
320048	DTA					білий	3000x26x6	1/20	NEW
320117	DTA-LV	10A	З'єднувач внутрішній кутівий (вертикальний)	Полікарбонат (PC) + Мідь (CU)		чорний	26x26x26	1/200	1,86\$ NEW
320149	DTA-G		Введення живлення			чорний	46x26x6 + 150мм провід	1/200	NEW
320049	DTA-G					білий	46x26x6 + 150мм провід	1/200	NEW
320118	DTA-I		З'єднувач прямий			чорний	46x26x6	1/400	1,86\$ NEW
320018	DTA-I		білий			46x26x6	1/400	1,86\$ NEW	
320119	DTA-L		З'єднувач кутівий (горизонтальний)			чорний	36x36x6	1/400	2,32\$ NEW
320019	DTA-L	білий		36x36x6	1/400	2,32\$ NEW			
320120	DTA-T	Т-подібний з'єднувач	чорний	46x36x6	1/300	3,02\$ NEW			



320121
320122
320123

320021
320022
320023

320136

320036

320124

320025

320125

ПРИКЛАД МОНТАЖУ ВБУДОВАНОГО ШИНОПРОВОДУ ПІД ГІПСОКАРТОН 12мм

- Відповідно до розмірів перерізу шинопроводу та необхідної форми, зробіть у стелі паз відповідної ширини за допомогою інструментів (міцність паза повинна витримувати вагу шинопроводу та світильників, а висота паза має забезпечувати належне встановлення системи).
- Відрегулюйте шинопровід на основі з гіпсокартону, використовуючи саморізи для фіксації.
- Перевірте та переконайтеся, що проводка правильна, тимчасово встановіть світильники, щоб упевнитися, що всі треки працюють належним чином, потім укладіть шар гіпсокартону, закріпивши його саморізами.
- На зовнішній гіпсокартон покладіть штукатурку, після чого зніміть пілозахисний короб.

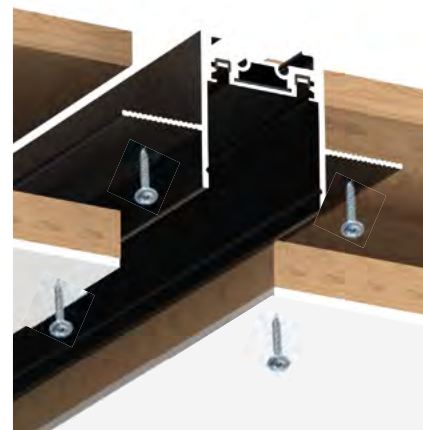
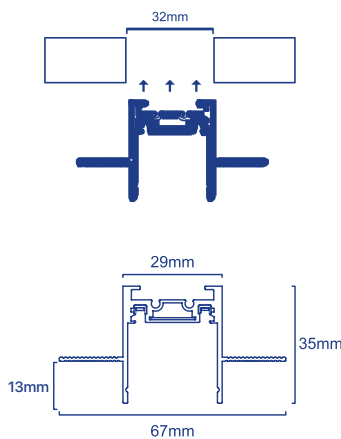

Код	Модель	Номинальна сила струму	Найменування	Матеріал корпусу	Комплектація	Колір	Розмір, мм	Пакування уп/кор	PPC
320121	DTD	10A	Вбудований шинопровід	Алюміній (AL) + Мідь (CU)	- Пілозахисний короб - Торцеві заглушки (2шт)	чорний	1000x29x35	1/10	15,31\$ NEW
320021	DTD					білий	1000x29x35	1/10	15,31\$ NEW
320122	DTD					чорний	2000x29x35	1/10	30,62\$ NEW
320022	DTD					білий	2000x29x35	1/10	30,62\$ NEW
320123	DTD					чорний	3000x29x35	1/10	45,94\$ NEW
320023	DTD					білий	3000x29x35	1/10	45,94\$ NEW
320124	DTD-LV		З'єднувач внутрішній кутовий (вертикальний)	Алюміній (AL)		чорний	35x29x80	1/100	5,10\$ NEW
320125	DTD-L		З'єднувач кутовий (горизонтальний)			чорний	80x29x35	1/100	5,10\$ NEW
320025	DTD-L		білий			80x29x35	1/100	5,10\$ NEW	
320136	DTD-N		З'єднувач прямий				- 4 монтажні гвинти	чорний	71x22x5,6
320036	DTD-N	білий		71x22x5,6	1/20/200			1,30\$ NEW	

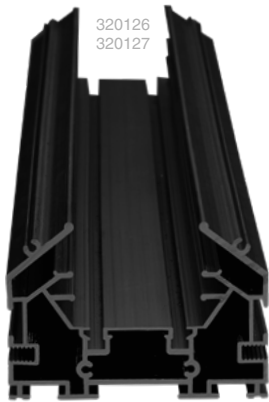

320129

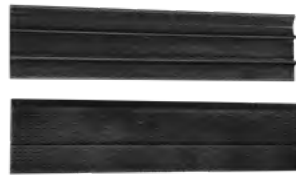
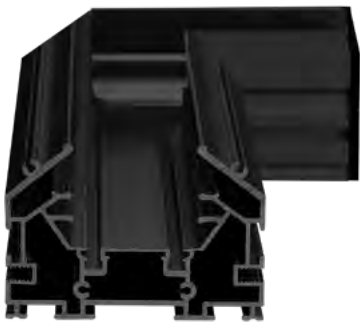

320150
320151



320130

320131



320128

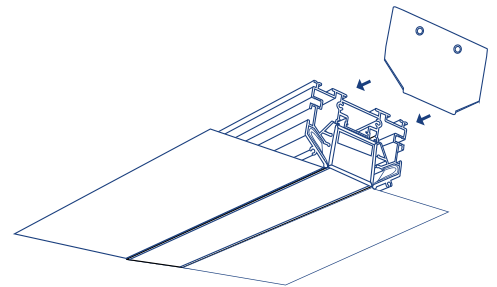
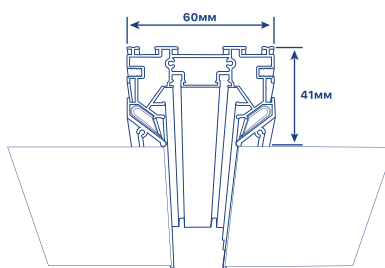

Приклад монтажу вбудовано-го шинопроводу під натяжну стелю.

Тип монтажу - "Гарпун"



NEW

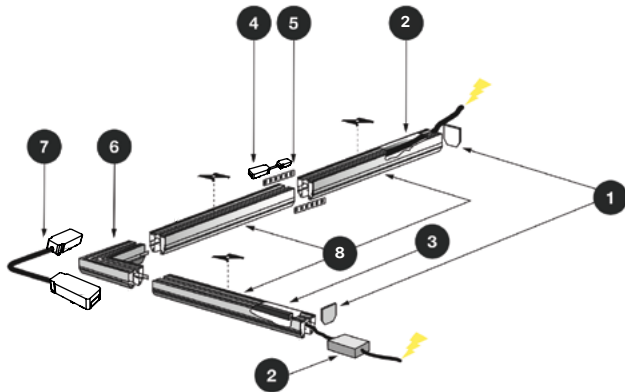

- 1 Заглушка
- 2 Блок живлення PS/PST
- 3 Введення живлення
- 4 Прямий конектор живлення
- 5 З'єднувач прями
- 6 З'єднувач кутовий (горизонтальний)
- 7 Гнучкий конектор живлення
- 8 Шинопровід для натяжної стелі

Код	Модель	Номинальна сила струму	Найменування	Матеріал корпусу	Комплектація	Колір	Розмір, мм	Пакування уп/кор	РРЦ
320126	DTC	10A	Вбудований шинопровід під натяжні стелі	Алюміній (AL) + Мідь (CU)	- Пилозахисний короб	чорний	2000x60x41	1/5	46,40\$ NEW
320127	DTC	10A			- ущільнювач в асортиментів	чорний	3000x60x41	1/5	69,60\$ NEW
320129	DTC-L		З'єднувач кутовий (горизонтальний)		- 4шт з'єднувач прями	чорний	100x100x41	1/100	9,86\$ NEW
320128	DTC-E		Заклушка (комплект 2 шт.)	Фарбована сталь	- Комплект засобів монтажу - Торцеві заглушки (2 шт.)	чорний	60x41x1,2	1/250	3,02\$ NEW
320130	DTC-R		Ущільнювач для шинопроводу *	ПВХ (PVC)		чорний		1/300	1,16\$ NEW
320150	DTC-S		Гарпунна заглушка	ПВХ (PVC)	Комплект з 2-ох шт.	чорний	2000x21x0,9		NEW
320151	DTC-S				Комплект з 2-ох шт.	чорний	3000x21x0,9		NEW
320131	DTC-N		З'єднувач прями	Фарбована сталь		чорний	80x9,5x1,2	1/400	0,88\$ NEW

* - для додаткового замовлення у випадку нестачі ущільнювача у шинопроводі

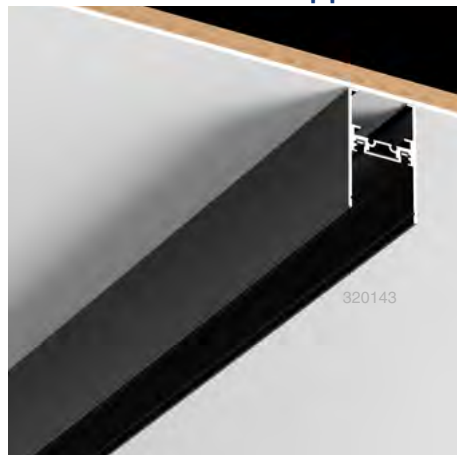

320143

NEW



320145



320146

Код	Модель	Номинальна сила струму	Найменування	Матеріал корпусу	Комплектація	Колір	Розмір, мм	Пакування уп/кор	PPC
320143	DTT	10A	Накладний (підвісний) шинопровід	Алюміній (AL) + Мідь (CU)	- Пилозахисний короб - Торцеві заглушки (2шт)	чорний	2000x29,5x52	1/10	29,00\$ NEW
320145	DTT-L		З'єднувач кутовий (горизонтальний)			чорний	80x80x52	1/50	5,10\$ NEW
320146	Підвіс для шинопроводу DTT			Підвіс – фарбована сталь Трос - сталь	- 2 троси-1.5м - фурнітура для кріплення та фіксації	чорний		1/100	3,71\$ NEW

NEW



320049



320032



320033



320034



320035



320149



320132



320133



320134



320135

Код	Модель	Матеріал корпусу	Найменування	Колір	Розмір, мм	Пакування уп/кор	PPC	
320149	DTA-G	Полікарбонат (PC) + Мідь (CU)	Введення живлення	чорний	46x26x6 + 150мм провід	1/100	NEW	
320049	DTA-G			білий			NEW	
320132	DT-I			чорний	65x26x23 + 100мм провід		1/100	2,20\$ NEW
320032	DT-I			білий				
320133	DT-W		чорний	(65x26x23)x2 + 70мм провід	1/100	3,94\$ NEW		
320033	DT-W		білий					
320134	DT-WN		чорний	(65x26x23)x2 + 170мм провід		1/100	4,18\$ NEW	
320034	DT-WN		білий					
320135	DTT	Полікарбонат (PC)	Короб для дротів для накладного магнітного треку	чорний	100x26x29		1/200	1,16\$ NEW
320035	DTT			білий				

НАСТІННІ LED СВІТИЛЬНИКИ



Чому слід обрати

НАСТІННІ LED СВІТИЛЬНИКИ

від TM VIOLUX?

- **Гарантія** 2 роки
- **Вибір** режиму колірної температури (у певних моделях)
- **Алюмінієвий** корпус (у певних моделях)
- **USB + USB TYPE-C** зарядні порти (у певних моделях)
- **Сучасний** дизайн
- **Поворотний** механізм світильника (у певних моделях)





550107



551103

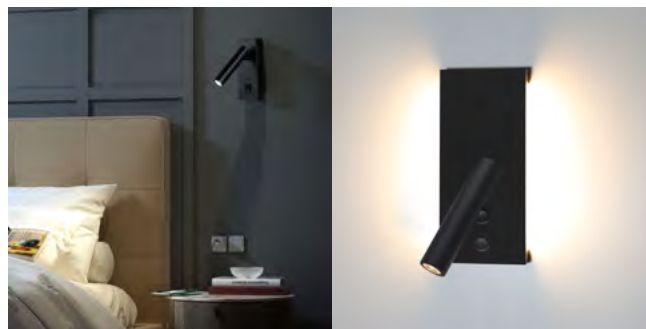

550008



551004

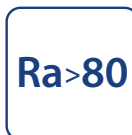

CRI

30 000
годин ресурсматеріал корпусу
алюмінійкут розсіювання
світла підсвіткиматеріал
розсіювачаповоротний
спотроки
гарантії

Код	Назва продукції	Потужність спота	Потужність світильника	Світловий потік	Колірна температура	Напруга	Кут розсіювання спота	Колір	Розмір, мм	Пакування: уг/кор	PPЦ
550107	BITRIX-H	3W		165Lm	4200K	160-265V	38°	чорний	150x60x145	1/50	10,56\$
550008	BITRIX-H	3W		165Lm	4200K	160-265V	38°	білий	150x60x145	1/50	10,56\$
551103	BITRIX-W	3W	7W	615Lm	4200K	160-265V	50°	чорний	180x80x142	1/40	19,29\$
551004	BITRIX-W	3W	7W	615Lm	4200K	160-265V	50°	білий	180x80x142	1/40	19,29\$



553105



553006

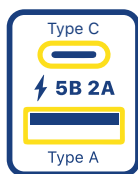
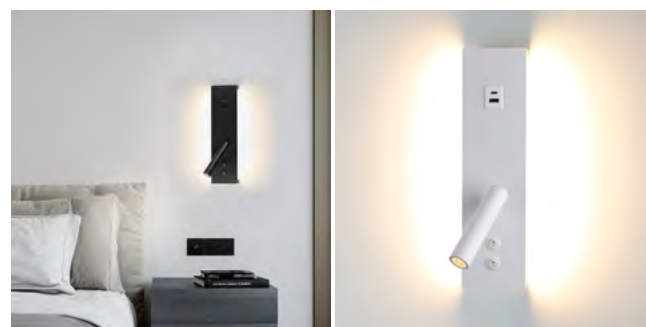

ВБУДОВАНИЙ USB
ЗАРЯДНИЙ МОДУЛЬ

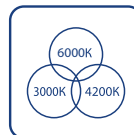
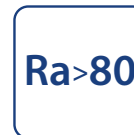
вибір режиму
колірної температуризбереження останніх
налаштуванькут розсіювання
світла підсвітки

CRI

30 000
годин ресурсматеріал корпусу
алюмінійповоротний
спотроки
гарантії

Код	Назва продукції	Потужність спота	Потужність світильника	Світловий потік	Колірна температура	Напруга	Кут розсіювання спота	Колір	Розмір, мм	Пакування: уг/кор	PPЦ
553105	BITRIX-W USB	3W	12W	865Lm	спот: 4200K світильник: 3000K /4200K /6000K	160-265V	50°	чорний	300x80x142	1/20	30,45\$
553006	BITRIX-W USB	3W	12W	865Lm		160-265V	50°	білий	300x80x142	1/20	30,45\$

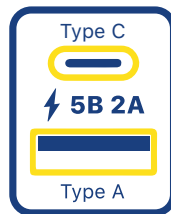

**ВБУДОВАНИЙ USB
ЗАРЯДНИЙ МОДУЛЬ**

 гнучкий спот	 CRI	 30 000 годин ресурс
 матеріал корпусу алюміній	 матеріал розсіювача	 роки гарантії

Код	Назва продукції	Потужність	Світловий потік	Колірна температура	Напруга	Кут розсіювання	Колір	Розмір, мм	Пакування: уп/кор	PPC
552101	SNAKE	5W	250Lm	4200K	160-265V	34°	чорний	152x62x386	1/20	18,88\$
552002	SNAKE	5W	250Lm	4200K	160-265V	34°	білий	152x62x386	1/20	18,88\$

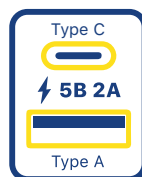
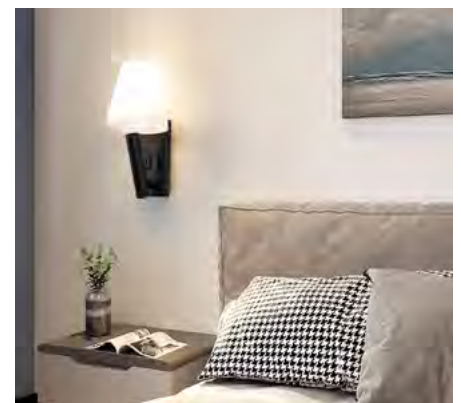

**ВБУДОВАНИЙ USB
ЗАРЯДНИЙ МОДУЛЬ**

 матеріал розсіювача	 кут розсіювання світла підсвітки	 CRI
 30 000 годин ресурс	 матеріал корпусу алюміній	 поворотний спот
		 роки гарантії

Код	Назва продукції	Потужність	Світловий потік	Колірна температура	Напруга	Кут розсіювання	Колір	Розмір, мм	Пакування: уп/кор	PPC
552123	UMBRELLA	3W	165Lm	4200K	160-265В	38°	чорний	250x115x140	1/20	NEW
552024	UMBRELLA	3W	165Lm	4200K	160-265В	38°	білий	250x115x140	1/20	NEW

NEW



550109



550010



550111



550012

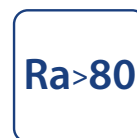

CRI



поворотний
спот



30 000
годин ресурс



матеріал
корпусу



матеріал
розсіювача



роки
гарантії

Код	Назва продукції	Потужність	Світловий потік	Колірна температура	Напруга	Кут розсіювання	Колір	Розмір, мм	Пакування: уп/кор	РРЦ
550109	CROCUS-R	8W	560Lm	4200K	160-265V	120°	чорний	150x86x145	1/50	10,96\$
550010	CROCUS-R	8W	560Lm	4200K	160-265V	120°	білий	150x86x145	1/50	10,96\$
550111	CROCUS-S	8W	560Lm	4200K	160-265V	120°	чорний	150x86x145	1/50	10,96\$
550012	CROCUS-S	8W	560Lm	4200K	160-265V	120°	білий	150x86x145	1/50	10,96\$



СВІТЛОДІОДНІ НАСТІННІ
СВІТИЛЬНИКИ **POINTER**



СВІТЛОДІОДНІ НАСТІННІ СВІТИЛЬНИКИ

Violux

NEW



551119

551020

551020

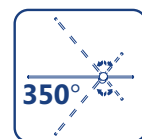

поворотний механізм

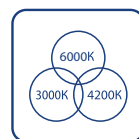

вибір режиму колірної температури

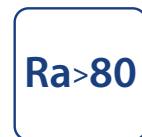

CRI



30 000 годин ресурс



збереження останніх налаштувань



роки гарантії



матеріал корпусу алюміній



матеріал розсіювача

Код	Назва продукції	Потужність	Світловий потік	Колірна температура	Напруга	Кут розсіювання	Колір	Розмір, мм	Пакування: уп/кор	PPЦ
551119	POINTER	16W	1200Lm	3000K/4200K/6000K	160-265V	95°	чорний	105x60x805	1/20	28,42\$
551020	POINTER	16W	1200Lm	3000K/4200K/6000K	160-265V	95°	білий	105x60x805	1/20	28,42\$
551225	POINTER	16W	1200Lm	3000K/4200K/6000K	160-265V	95°	золото	105x60x805	1/20	28,42\$ NEW



551117

551018

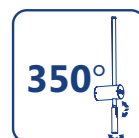

поворотний механізм



матеріал корпусу алюміній



матеріал розсіювача



CRI



30 000 годин ресурс



кут розсіювання світла



роки гарантії

Код	Назва продукції	Потужність спота	Потужність світильника	Світловий потік	Колірна температура	Напруга	Кут розсіювання спота	Колір	Розмір, мм	Пакування: уп/кор	PPЦ
551117	POINTER-P	2W	6W	650Lm	4200K	160-265V	50°	чорний	120x60x510	1/10	23,35\$
551018	POINTER-P	2W	6W	650Lm	4200K	160-265V	50°	білий	120x60x510	1/10	23,35\$

DALLAS & TRAFFIC

Настінні світильники

Чому слід обрати
НАСТІННІ СВІТИЛЬНИКИ
від TM VIOLUX?

- **IP 65** ступінь захисту від пилу та вологи
- **160-265В** робочий діапазон напруги
- **Стильний** дизайн
- **Денний** колір світла
- **Затишний ефект** освітлення



СВІТЛОДІОДНІ НАСТІННІ СВІТИЛЬНИКИ

Violux



500480

500490

500410

500420

IP65

ступінь захисту

Ra>80

CRI



30 000 годин ресурс

PC

полікарбонат

матеріал корпусу та розсіювача



роки гарантії

Код	Назва продукції	Потужність	Світловий потік	Колірна температура	Напруга	Кут розсіювання	Колір	Розмір, мм	Пакування: уп/кор	PPЦ
500480	DALLAS	7W	600Lm	4200K	160-265V	100°	чорний	135x135x42	1/50	10,15\$
500490	DALLAS	7W	600Lm	4200K	160-265V	100°	білий	135x135x42	1/50	10,15\$
500410	DALLAS	12W	1260Lm	4200K	160-265V	100°	чорний	165x165x61	1/50	13,20\$
500420	DALLAS	12W	1260Lm	4200K	160-265V	100°	білий	165x165x61	1/50	13,20\$

551115

551016

551113

551014



IP65

ступінь захисту

Ra>80

CRI



30 000 годин ресурс

AL

матеріал корпусу алюміній

PC

полікарбонат

матеріал розсіювача



роки гарантії

Код	Назва продукції	Потужність	Світловий потік	Колірна температура	Напруга	Кут розсіювання	Колір	Розмір, мм	Пакування: уп/кор	PPЦ
551113	TRAFFIC	10W	800Lm	4200K	160-265V	170°	чорний	300x80x25	1/20	17,26\$
551014	TRAFFIC	10W	800Lm	4200K	160-265V	170°	білий	300x80x25	1/20	17,26\$
551115	TRAFFIC	20W	1600Lm	4200K	160-265V	170°	чорний	600x80x25	1/20	26,39\$
551016	TRAFFIC	20W	1600Lm	4200K	160-265V	170°	білий	600x80x25	1/20	26,39\$

НАСТІЛЬНІ ЛАМПИ

під лампу E27

Чому слід обрати
НАСТІЛЬНІ ЛАМПИ
від ТМ VIOLUX?

- **Гнучка** стійка
- **Стильний** дизайн
- **Пастельна** палітра кольорів
- **E27** тип цоколя
- **Гарантія** 2 роки



НАСТІЛЬНІ ЛАМПИ

Violux



Код	Назва продукції	Колір	Довжина мережевого шнура	Тип цоколя	Напруга	Діаметр плафона, мм	Розмір, мм	Пакування: уп./кор.	PPЦ
510203	PANDORA	білий	1,5м	E27	220V	Ø130	540x170	1/10	22,33\$
510201	PANDORA	чорний	1,5м	E27	220V	Ø130	540x170	1/10	22,33\$
510202	PANDORA	сірий	1,5м	E27	220V	Ø130	540x170	1/10	22,33\$
510204	PANDORA	зелений	1,5м	E27	220V	Ø130	540x170	1/10	22,33\$
510205	PANDORA	рожевий	1,5м	E27	220V	Ø130	540x170	1/10	22,33\$
510206	PANDORA	синій	1,5м	E27	220V	Ø130	540x170	1/10	22,33\$



Код	Назва продукції	Колір	Довжина мережевого шнура	Тип цоколя	Напруга	Діаметр плафона, мм	Розмір, мм	Пакування: уп./кор.	PPЦ
510303	TIFFANY	білий	1,5м	E27	220V	Ø110	360x145	1/12	15,83\$
510301	TIFFANY	чорний	1,5м	E27	220V	Ø110	360x145	1/12	15,83\$
510302	TIFFANY	сірий	1,5м	E27	220V	Ø110	360x145	1/12	15,83\$
510304	TIFFANY	зелений	1,5м	E27	220V	Ø110	360x145	1/12	15,83\$
510305	TIFFANY	рожевий	1,5м	E27	220V	Ø110	360x145	1/12	15,83\$
510306	TIFFANY	синій	1,5м	E27	220V	Ø110	360x145	1/12	15,83\$

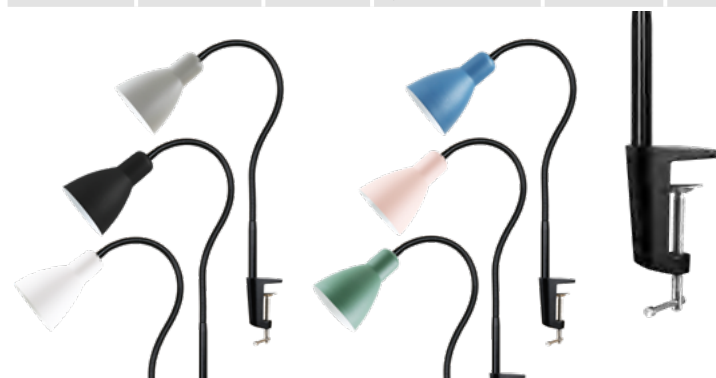

Код	Назва продукції	Колір	Довжина мережевого шнура	Тип цоколя	Напруга	Діаметр плафона, мм	Розмір, мм	Пакування: уп./кор.	PPЦ
510103	LIANA	білий	1,5м	E27	220V	Ø110	551x312	1/12	16,65\$
510101	LIANA	чорний	1,5м	E27	220V	Ø110	551x312	1/12	16,65\$
510102	LIANA	сірий	1,5м	E27	220V	Ø110	551x312	1/12	16,65\$
510104	LIANA	зелений	1,5м	E27	220V	Ø110	551x312	1/12	16,65\$
510105	LIANA	рожевий	1,5м	E27	220V	Ø110	551x312	1/12	16,65\$
510106	LIANA	синій	1,5м	E27	220V	Ø110	551x312	1/12	16,65\$

Гнучкі налаштування стійки



Плавна зміна колірної температури : 3000K - 4000K - 6500K



Плавне регулювання яскравості світіння від 10% - 100%



Гнучкі налаштування стійки



Плавна зміна колірної температури : 3000K - 4000K - 6500K



Плавне регулювання яскравості світіння від 10% - 100%

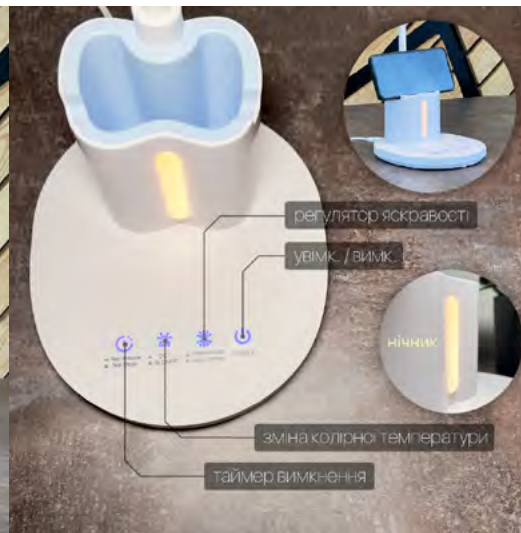

Плавна зміна колірної температури : 3000K - 4000K - 6500K



Плавне регулювання яскравості світіння від 10% - 100%



Гнучкі налаштування стійки



Три режими колірної температури на вибір: 3000K / 4000K / 6500K



Плавне регулювання яскравості світіння від 10%-100%





RA≥90 CRI	6500 K 3000 K 4000 K вибір режиму колірної температури	автозбереження останніх налаштувань	сенсорне керування
- Lm + плавне регулювання яскравості	ABS матеріал корпусу	1,3M довжина мережевого шнура	режим нічника
30хв нагадування про відпочинок	25 000 годин ресурс роботи світлодіодів	2 роки гарантії	комфортне світло без пульсації

ІНФРАЧЕРВОНИЙ ДАТЧИК РУХУ

- Дистанція виявлення: **65-85см.**
- Якщо датчик руху не може виявити об'єкт - його можна обернути ліворуч / праворуч до **90°**.

Код	Назва продукції	Колір	Потужність	Освітленість	Світловий потік	Колірна температура	Напруга	Вихідна напруга адаптера	Розмір, мм	Пакування: уп./кор.	РРЦ
530005	HILTON	білий	10W	1000Lx	600Lm	3000K 4000K 6500K	100-240V	12V, 550mA	384x137 x425	1/6	26,80\$
530104	HILTON	чорний									26,80\$
530202	HILTON	срібний									26,80\$
530601	HILTON	сірий металік									26,80\$



RA≥90 CRI	6500 K 3000 K 4000 K вибір режиму колірної температури	автозбереження останніх налаштувань	сенсорне керування
- Lm + плавне регулювання яскравості	ABS +SILICON матеріал корпусу	1,3M довжина мережевого шнура	режим нічника
25 000 годин ресурс роботи світлодіодів	2 роки гарантії	комфортне світло без пульсації	

Код	Назва продукції	Колір	Потужність	Освітленість	Світловий потік	Колірна температура	Напруга	Вихідна напруга адаптера	Розмір, мм	Пакування: уп./кор.	РРЦ
530003	STARLINK	білий	10W	1000Lx	600Lm	3000K 4000K 6500K	100-240V	12V, 550mA	300x185 x407	1/6	25,58\$
530103	STARLINK	чорний									25,58\$
530201	STARLINK	сірий									25,58\$



CRI

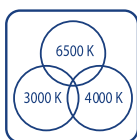

вибір режиму колірної температури



автозбереження останніх налаштувань



сенсорне керування



плавне регулювання яркості



матеріал корпусу



режим нічника



нагадування про відпочинок

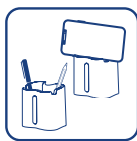

органайзер / підставка



25 000 годин ресурс роботи світлодіодів



роки гарантії

Код	Назва продукції	Колір	Потужність	Освітленість	Світловий потік	Колірна температура	Напруга	Вихідна напруга адаптера	Розмір, мм	Пакування: уп./кор.	PPC
530004	JUNIOR	білий	10W	1000Lx	600Lm	3000K 4000K 6500K	100-240V	12V, 550mA	280x156 x395	1/6	26,80\$
530301	JUNIOR	блакитний									26,39\$
530401	JUNIOR	рожевий									26,39\$



CRI

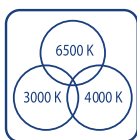

вибір режиму колірної температури



автозбереження останніх налаштувань



сенсорне керування

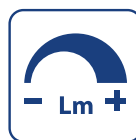

плавне регулювання яркості



матеріал корпусу



довжина мережевого шнура



25 000 годин ресурс роботи світлодіодів



роки гарантії



комфортне світло без пульсацій

Код	Назва продукції	Колір	Потужність	Освітленість	Світловий потік	Колірна температура	Напруга	Вихідна напруга адаптера	Розмір, мм	Пакування: уп./кор.	PPC
530002	PARKER	білий	8W	1000Lx	500Lm	3000K 4000K 6500K	100-240V	12V, 450mA	551x165 x428	1/6	26,39\$
530102	PARKER	чорний									26,39\$



CRI

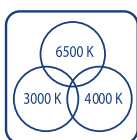

вибір режиму колірної температури



автозбереження останніх налаштувань



диммерне керування

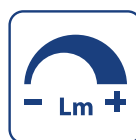

плавне регулювання яркості



матеріал корпусу



довжина мережевого шнура



25 000 годин ресурс роботи світлодіодів



роки гарантії



комфортне світло без пульсацій

Код	Назва продукції	Колір	Потужність	Освітленість	Світловий потік	Колірна температура	Напруга	Вихідна напруга адаптера	Розмір, мм	Пакування: уп./кор.	PPC
530001	EVEREST	білий	8W	1000Lx	500Lm	3000K 4000K 6500K	100-240V	12V, 450mA	445x165 x461	1/6	28,42\$
530101	EVEREST	чорний									28,42\$

НАСТІЛЬНІ LED ЛАМПИ

Violux



ЖИВЛЕННЯ ВІД USB POWER-BANK

RA\geq80 CRI	6000 K 3000 K 4000 K вибір режиму колірної температури	автозбереження останніх налаштувань	кнопкове керування	плавне регулювання яскравості
ABS +steal матеріал корпусу	гнучкі налаштування стійки	комфортне світло без пульсації	25 000 годин ресурсу роботи світлодіодів	рік гарантії

Код	Назва продукції	Колір	Потужність	Освітленість	Світловий потік	Колірна температура	Напруга	Вихідна напруга адаптера	Розмір, мм	Пакування: уп./кор.	РРЦ
541001	FLEX	білий	10W	1000Lx	550Lm	3000K-4000K-6000K	165-265V	5V, 300mA	680x160 x200	1/20	18,27\$
541101	FLEX	чорний									18,27\$



ЖИВЛЕННЯ ВІД USB POWER-BANK

RA\geq80 CRI	6000 K 3000 K 4000 K вибір режиму колірної температури	автозбереження останніх налаштувань	сенсорне керування	плавне регулювання яскравості
ABS +aluminium +PC матеріал корпусу	гнучкі налаштування стійки	бездротова зарядка для телефону	25 000 годин ресурсу роботи світлодіодів	рік гарантії

Код	Назва продукції	Колір	Потужність	Освітленість	Світловий потік	Колірна температура	Напруга	Вихідна напруга адаптера	Розмір, мм	Пакування: уп./кор.	РРЦ
540501	SLIM	срібний	8W	800Lx	450Lm	3000K-4000K-6000K	165-265V	5V, 300mA	405x110 x326	1/20	25,38\$
540105	SLIM	чорний									25,38\$



540001

540701

RA\geq80 CRI	автозбереження останніх налаштувань	сенсорне керування	плавне регулювання яскравості	комфортне світло без пульсації
ABS матеріал корпусу	гнучкі налаштування стійки	ступінь захисту	25 000 годин ресурсу роботи світлодіодів	рік гарантії

Код	Назва продукції	Колір	Потужність	Освітленість	Світловий потік	Колірна температура	Напруга	Розмір, мм	Пакування: уп./кор.	РРЦ
540001	TEO	білий	10W	1300Lx	700Lm	4200K	165-265V	400x380 x165	1/12	18,27\$
540701	TEO	блакитний								18,27\$



540002



540014



RA\geq80 CRI	- Lm + плавне регулювання яскравості	 автозбереження останніх налаштувань
 сенсорне керування	 дзеркало з підсвіткою	Li-ion (3.7V, 18650) тип акумулятора
 гнучкі налаштування стійки	 25 000 годин ресурсу роботи світлодіодів	 1 рік гарантії
 комфортне світло без пульсації	ABS матеріал корпусу	

Код	Назва продукції	Колір	Потужність	Освітленість	Світловий потік	Колірна температура	Ємність акумулятора	Час автон. роботи, год	Тривалість повної підзарядки	Розмір, мм	Пакування: уп./кор.	PPЦ
540002	BARBIE	білий	9W	700Lx	400Lm	Осн. - 4200K Підсв. дзеркала - 6000K	2400 mAh	Макс. - 3 Сер. - 6	6 год	413x174 x174	1/16	22,33\$
540014	BARBIE	рожевий										22,33\$



540003



540702



RA\geq80 CRI	- Lm + плавне регулювання яскравості	 автозбереження останніх налаштувань
 сенсорне керування	 режим нічника	Li-ion (3.7V, 18650) тип акумулятора
 гнучкі налаштування стійки	 25 000 годин ресурсу роботи світлодіодів	 1 рік гарантії
 комфортне світло без пульсації	ABS матеріал корпусу	

Код	Назва продукції	Колір	Потужність	Освітленість	Світловий потік	Колірна температура	Ємність акумулятора	Час автон. роботи, год	Тривалість повної підзарядки	Розмір, мм	Пакування: уп./кор.	PPЦ
540003	ASPEN	білий	6W	600Lx	250Lm	4200K	2400 mAh	Макс. - 3 Сер. - 6	6 год	360x160 x150	1/30	14,21\$
540702	ASPEN	блакитний										14,21\$



Код	Назва продукції	Колір	Потужність	Освітленість	Світловий потік	Колірна температура	Ємність акумулятора	Час автон. роботи, год	Тривалість повної підзарядки	Розмір, мм	Пакування: уп./кор.	PPC
540004	BASKET	білий	6W	600Lx	250Lm	4200K	2400 mAh	Макс. - 3 Сер. - 6	6 год	375x105 x105	1/36	12,18\$
540301	BASKET	блакитний										12,18\$



Код	Назва продукції	Колір	Потужність	Освітленість	Світловий потік	Колірна температура	Ємність акумулятора	Час автон. роботи, год	Тривалість повної підзарядки	Розмір, мм	Пакування: уп./кор.	PPC
540005	LINERA	білий	5W	300Lx	200Lm	4200K	1200 mAh	Макс. - 2 Сер. - 4	6 год	350x150 x135	1/60	7,92\$
540703	LINERA	блакитний										7,92\$



Код	Назва продукції	Потужність основного / додаткового світла	Світловий потік основного світла	Ємність акумулятора	Дальність світла	Тип акумулятора	Час автон. роботи, год	Тривалість повної підзарядки, год	Колір	Розмір, мм	Пакування: уп./кор.	РРЦ
360301	FISHER	3W	195Lm	1200 mAh	150м	Li-Ion	6-10	8-10	чорний	74x69	1/120	5,68\$
360302	BIKER	3W / 1W	210Lm	1200 mAh	160м	Li-Ion	4-8	8-10	чорний	85x61	1/120	5,68\$

ЛІХТАРІ СВІТЛОДІОДНИ РУЧНІ З ВБУДОВАНИМ АКУМУЛЯТОРОМ



Код	Назва продукції	Потужність основного / бокового світла	Світловий потік основного світла	Ємність акумулятора	Дальність світла	Тип акумулятора	Час автон. роботи, год	Тривалість повної підзарядки, год	Колір	Розмір, мм	Пакування: уп./кор.	РРЦ
360106	KORD	1W	90Lm	1200 mAh	130м	Li-Ion	3-7	4-6	чорний	Ø44x144	1/120	4,67\$
360107	SCORPION	1W / 1W	110Lm	1200 mAh	150м	Li-Ion	3-7	4-6	чорний	Ø53x161	1/120	5,16\$
360104	FLASH 2	2W / 2W	130Lm	500 mAh	100м	Lead-acid	3-6	8-10	чорний	Ø54x200	1/120	3,00\$
360105	STALKER	3W	200Lm	1200 mAh	150м	Li-Ion	4-8	4-6	срібний	Ø52x145	1/120	6,70\$
360102	STORM	5W / 1W	325Lm	2400 mAh	260м	Li-Ion	4-8	3-5	чорний	Ø64x277	1/60	7,11\$



ЛІХТАРІ СВІТЛОДІЮДНІ ПЕРЕНОСНІ З ВБУДОВАНИМ АКУМУЛЯТОРОМ

Violux

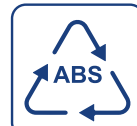

матеріал пластику



рік гарантії

Код	Назва продукції	Потужність основного / бокового світла	Світловий потік основного світла	Ємність акумулятора	Дальність світла	Тип акумулятора	Час автон. роботи, год	Тривалість повної підзарядки, год	Колір	Розмір, мм	Пакування: уп./кор.	РРЦ
360202	CAMPUS	3W / 6W	195Lm	2400 mAh	150м	Li-Ion	3-4	8-10	білий	233x105	1/30	11,77\$
360201	SCOUT	5W / 5W	325Lm	2500 mAh	260м	Lead-acid	6-15	8-10	чорний	215x120	1/24	13,20\$
360205	HUNTER	5W / 5W	390Lm	3600 mAh	350м	Li-Ion	4-6	8-10	зел./чорн.	226x115	1/40	14,21\$
360203	HUNTER	10W / 10W	650Lm	4800 mAh	520м	Li-Ion	5-6	8-10	черв./чорн.	257x134	1/30	19,49\$
360206	VULCAN	10W / 10W	500Lm	4800 mAh	500м	Li-Ion	8-13	7-10	черв./чорн.	209x125x155	1/15	16,04\$

ЛІХТАРІ СВІТЛОДІЮДНІ ПЕРЕНОСНІ З ВБУДОВАНИМ АКУМУЛЯТОРОМ (НІЧНИК)



матеріал пластику



рік гарантії

Код	Назва продукції	Потужність основного / бокового світла	Світловий потік основного світла	Ємність акумулятора	Тип акумулятора	Час автон. роботи, год	Тривалість повної підзарядки, год	Колір	Розмір, мм	Пакування: уп./кор.	РРЦ
360204	CASPER	7W	400Lm	3600 mAh	Li-Ion	3-20	6	блакитний	108x105x162	1/60	9,42\$





 3000K; 6000K вибір режиму колірної температури	 RA≥80 CRI	 PP+PS матеріал світильника	 IP20 ступінь захисту
 КНОПКА зміна колірної температури	 комфортне світло без пульсацій	 1 рік гарантії	 20 000 годин ресурсу роботи світлодіодів

Код	Назва продукції	Потужність	Колірна температура	Напруга	Комплектація	Матеріал корпусу	Колір виробу	Розмір, мм	Пакування: уп./кор.	PPЦ
310101	CANDLE	0,8W	3000K 6000K	185-260V	перемикач	PP+PS	білий	97x43x85	1/288	1,83\$
310102	CANDLE						рожевий			1,83\$



 3000K; 6000K вибір режиму колірної температури	 RA≥80 CRI	 PP+PS матеріал світильника	 IP20 ступінь захисту
 КНОПКА зміна колірної температури	 комфортне світло без пульсацій	 1 рік гарантії	 20 000 годин ресурсу роботи світлодіодів

Код	Назва продукції	Потужність	Колірна температура	Напруга	Комплектація	Матеріал корпусу	Колір виробу	Розмір, мм	Пакування: уп./кор.	PPЦ
310103	TEDDY	1,2W	3000K 6000K	185-260V	перемикач	PP+PS	рожевий	95x67x80	1/288	2,03\$
310104	TEDDY						блакитний			2,03\$



 6000K колірна температура	 RA≥80 CRI	 PP+PS матеріал світильника	 IP20 ступінь захисту
 SMART SENSOR світінковий сенсор	 комфортне світло без пульсацій	 1 рік гарантії	 20 000 годин ресурсу роботи світлодіодів

Код	Назва продукції	Потужність	Колірна температура	Напруга	Комплектація	Спрацювання світінкового сенсора	Матеріал корпусу	Колір	Розмір, мм	Пакування: уп./кор.	PPЦ
310305	RIO	0,6W	6000K	185-260V	світінковий сенсор	<10 Lx	PP+PS	білий	65x72x62	1/480	2,03\$



сутінковий сенсор



колірна температура

RA≥80

CRI

PP+PS

матеріал світильника

IP20

ступінь захисту



комфортне світло без пульсації



рік гарантії



20 000 годин ресурс роботи світлодіодів

Код	Назва продукції	Потужність	Колірна температура	Напруга	Комплектація	Спрацювання сутінкового сенсора	Матеріал корпусу	Колір	Розмір, мм	Пакування: уп./кор.	PPC
310301	SONIC	0,6W	6000K	185-260V	сутінковий сенсор	<10 Lx	PP+PS	білий	85x82x75	1/270	1,52\$
310302	SONIC							рожевий			1,52\$
310303	SONIC							жовтий			1,52\$
310304	SONIC							блакитний			1,52\$

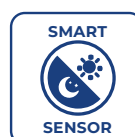

сутінковий сенсор



колірна температура

RA≥80

CRI

PP+PS

матеріал світильника

IP20

ступінь захисту



комфортне світло без пульсації



рік гарантії



20 000 годин ресурс роботи світлодіодів

Код	Назва продукції	Потужність	Колірна температура	Напруга	Комплектація	Спрацювання сутінкового сенсора	Матеріал корпусу	Колір	Розмір, мм	Пакування: уп./кор.	PPC
310306	HOMMY	0,6W	6000K	185-260V	сутінковий сенсор	<10 Lx	PP+PS	рожевий	70x60x75	1/300	1,83\$
310307	HOMMY							блакитний			1,83\$

АРХІТЕКТУРНІ LED СВІТИЛЬНИКИ



Чому слід обрати **АРХІТЕКТУРНІ LED СВІТИЛЬНИКИ** від ТМ VIOLUX?

- **Сучасний** дизайн
- **Зміна** кута освітлення (у моделі JOKER)
- **Алюмінієвий** корпус (у моделі JOKER)
- **IP65** - ступінь захисту (у моделі JOKER, CUBE)
- **Гарантія** 2 роки





6 положень регулювання кута освітлення

 10°-120° кут розсіювання світла	RA≥80 CRI	 30 000 годин ресурс	 від -25°C до +45°C робоча температура
AL матеріал корпусу алюміній	GLASS матеріал розсіювача скло	IP65 ступінь захисту	 роки гарантії

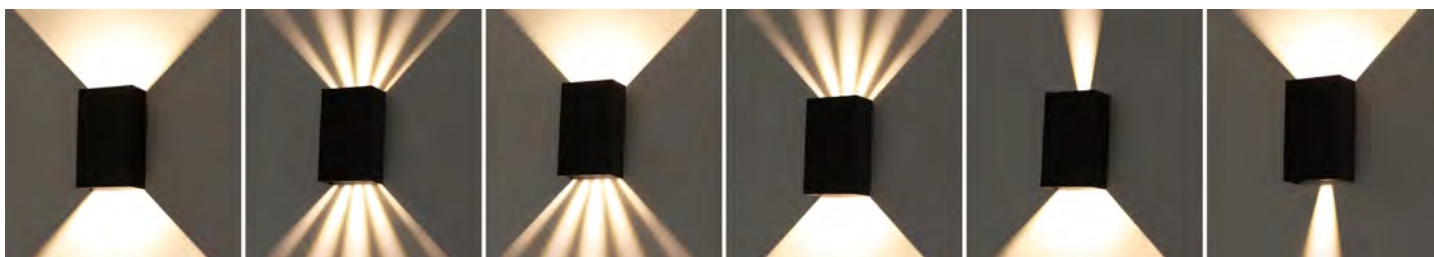

Код	Назва продукції	Потужність	Світловий потік	Колірна температура	Напруга	Кут розсіювання	Колір виробу	Розмір, мм	Пакування: уп/кор	РРЦ
500380	JOKER	10W	750Lm	4200K	160-265V	від 10° до 120°	чорний	150x92x50	1/20	17,86\$
500390	JOKER	10W	750Lm	4200K	160-265V	від 10° до 120°	білий	150x92x50	1/20	17,86\$
500400	JOKER	10W	750Lm	4200K	160-265V	від 10° до 120°	антрацит	150x92x50	1/20	17,86\$



 150° кут розсіювання світла	RA≥80 CRI	 30 000 годин ресурс	 від -25°C до +45°C робоча температура
PC полікарбонат матеріал корпусу	PC полікарбонат матеріал розсіювача	IP65 ступінь захисту	 роки гарантії

Код	Назва продукції	Потужність	Світловий потік	Колірна температура	Напруга	Кут розсіювання	Колір виробу	Розмір, мм	Пакування: уп/кор	РРЦ
500430	CUBE	8W	600Lm	4200K	160-265V	150°	чорний	120x120x92	1/20	11,77\$



500440



500450

 150° кут розсіювання світла	RA≥80 CRI	 30 000 годин ресурс	 від -25°C до +45°C робоча температура
ABS матеріал корпусу ABS пластик	PC полікарбонат матеріал розсіювача	IP44 ступінь захисту	 роки гарантії

Код	Назва продукції	Потужність	Світловий потік	Колірна температура	Напруга	Кут розсіювання	Колір виробу	Розмір, мм	Пакування: уп/кор	РРЦ
500440	ZEBRA-R	10W	750Lm	4200K	160-265V	150°	чорний	105x95x135	1/50	8,12\$
500450	ZEBRA-S	10W	750Lm	4200K	160-265V	150°	чорний	105x95x135	1/50	8,12\$

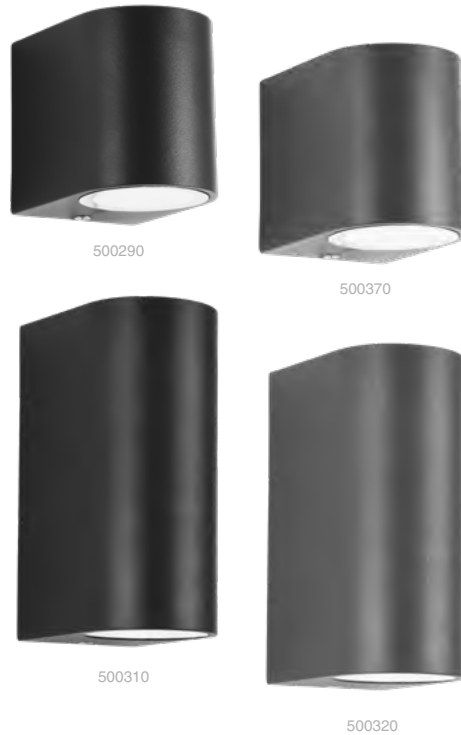
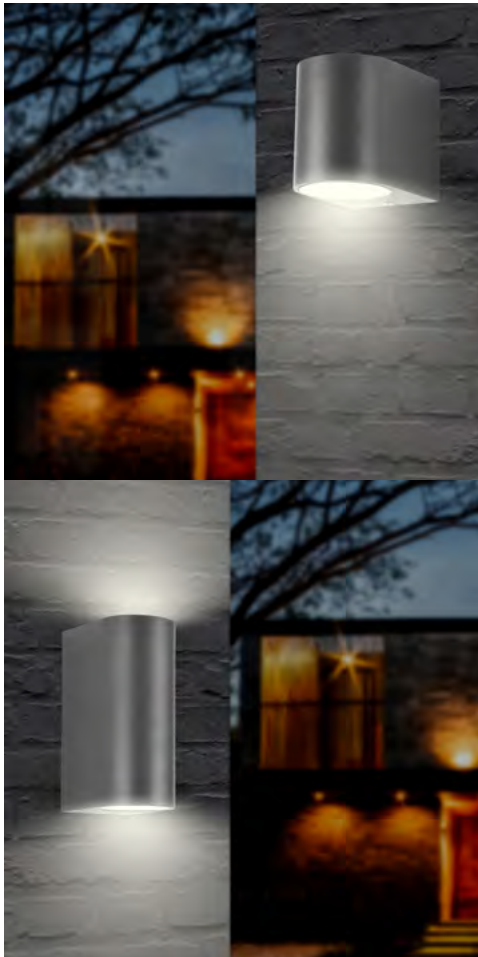

IP54

ступінь захисту

AL

матеріал корпусу
алюміній

GLASS

матеріал розсіювача
скло

Код	Назва продукції	Колір моделі	Потужність лампи	Тип цоколя	Напруга	Розмір, мм	Пакування: уп./кор.	PPC
500290	SPIDER-1D	чорний	35W	GU10	220-240V	80x89x68	1/20	8,53\$
500370	SPIDER-1D	антрацит	35W	GU10	220-240V	80x89x68	1/20	8,53\$
500310	SPIDER-2D	чорний	2x35W	GU10	220-240V	150x89x68	1/20	11,17\$
500320	SPIDER-2D	антрацит	2x35W	GU10	220-240V	150x89x68	1/20	11,17\$



IP54

ступінь захисту

AL

матеріал корпусу
алюміній

GLASS

матеріал розсіювача
скло

Код	Назва продукції	Колір моделі	Потужність лампи	Тип цоколя	Напруга	Розмір, мм	Пакування: уп./кор.	PPC
500330	POKER-2D	чорний	2x35W	GU10	220-240V	150x89x68	1/20	11,17\$
500340	POKER-2D	антрацит	2x35W	GU10	220-240V	150x89x68	1/20	11,17\$

АРХІТЕКТУРНІ СВІТИЛЬНИКИ

Violux



AL

матеріал корпусу
алюміній

IP54

ступінь захисту

GLASS

матеріал розсіювача
скло

Код	Назва продукції	Колір моделі	Потужність лампи	Тип цоколя	Напруга	Розмір, мм	Пакування: уп./кор.	PPЦ
500200	ARDEN-1D	чорний	35W	GU10	220-240V	110x95x150	1/20	11,57\$
500190	ARDEN-2D	чорний	2x35W	GU10	220-240V	110x95x200	1/20	14,21\$



AL

матеріал корпусу
алюміній

IP54

ступінь захисту

ACRYLIC

матеріал розсіювача
акрил

Код	Назва продукції	Колір моделі	Потужність лампи	Тип цоколя	Напруга	Розмір, мм	Пакування: уп./кор.	PPЦ
500240	QUADRO-1D	чорний	11W	E27	220-240V	110x80x160	1/20	11,37\$
500250	QUADRO-2D	чорний	2x11W	E27	220-240V	110x80x240	1/10	14,21\$



IP54

ступінь захисту

AL

матеріал корпусу
алюміній

GLASS

матеріал розсіювача
скло

Код	Назва продукції	Колір моделі	Потужність лампи	Тип цоколя	Напруга	Розмір, мм	Пакування: уп./кор.	PPЦ
500460	TWIX-1D	чорний	40W	E27	220-240V	140x90x200	1/20	12,99\$
500470	TWIX-1D	антрацит	40W	E27	220-240V	140x90x200	1/20	12,99\$
500350	TWIX-2D	чорний	2x40W	E27	220-240V	140x90x300	1/10	17,05\$
500360	TWIX-2D	антрацит	2x40W	E27	220-240V	140x90x300	1/10	17,05\$

NEW!

ЛАНДШАФТНІ СВІТИЛЬНИКИ







IP65

ступінь захисту

RA≥80

CRI

AL

матеріал корпусу
алюміній



від -25°C до +45°C
робоча температура

GLASS

матеріал розсіювача
скло



роки
гарантії

Код	Назва продукції	Потужність	Світловий потік	Колірна температура	Напруга	Кут розсіювання	Колір	Розмір,мм	Пакування уп/кор	PPЦ
500500	RADISSON	10W	600Lm	3000K	160-265V	180°	чорний	108x108x600	1/12	38,57\$ NEW



IP65

ступінь захисту

RA≥80

CRI

AL

матеріал корпусу
алюміній

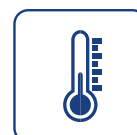

від -25°C до +45°C
робоча температура

GLASS

матеріал розсіювача
скло



роки
гарантії

Код	Назва продукції	Потужність	Світловий потік	Колірна температура	Напруга	Кут розсіювання	Колір	Розмір,мм	Пакування уп/кор	PPЦ
500530	MARRIOTT	10W	600Lm	3000K	160-265V	90°	чорний	160x53x600	1/10	38,57\$ NEW



IP65

ступінь захисту

RA≥80

CRI

AL

матеріал корпусу
алюміній



від -25°C до +45°C
робоча температура

полікарбонат
PC

матеріал
розсіювача



роки
гарантії

Код	Назва продукції	Потужність	Світловий потік	Колірна температура	Напруга	Кут розсіювання	Колір	Розмір,мм	Пакування уп/кор	РРЦ
500510	HYATT-R	12W	900Lm	3000K	160-265V	180°	чорний	150x150x600	1/6	40,60\$ NEW



IP65

ступінь захисту

RA≥80

CRI

AL

матеріал корпусу
алюміній

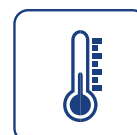

від -25°C до +45°C
робоча температура

полікарбонат
PC

матеріал
розсіювача



роки
гарантії

Код	Назва продукції	Потужність	Світловий потік	Колірна температура	Напруга	Кут розсіювання	Колір	Розмір,мм	Пакування уп/кор	РРЦ
500520	HYATT-S	12W	900Lm	3000K	160-265V	180°	чорний	150x150x600	1/6	40,60\$ NEW



IP54

ступінь захисту

AL

матеріал корпусу
алюміній

GLASS

матеріал розсіювача
скло

Код	Назва продукції	Колір моделі	Потужність лампи	Тип цоколя	Напруга	Розмір, мм	Пакування: уп./кор.	PPC
500260	CORSO-1D	чорний	40W	E27	220-240V	140x90x200	1/20	10,15\$
500270	CORSO-2D	чорний	2x40W	E27	220-240V	140x90x300	1/10	13,20\$
500280	CORSO-60	чорний	40W	E27	220-240V	132x90x600	1/6	24,36\$





IP54

ступінь захисту

AL

матеріал корпусу
алюміній

GLASS

матеріал розсіювача
скло

Код	Назва продукції	Колір моделі	Потужність лампи	Тип цоколя	Напруга	Розмір, мм	Пакування: уп./кор.	PPЦ
500210	TETRIS-S 1D	чорний	40W	E27	220-240V	150x90x200	1/20	14,21\$
500220	TETRIS-S 2D	чорний	2x40W	E27	220-240V	150x90x300	1/10	17,86\$
500230	TETRIS-S 60	чорний	40W	E27	220-240V	110x65x600	1/6	30,45\$



IP54

ступінь захисту

AL

матеріал корпусу
алюміній

GLASS

матеріал розсіювача
скло

Код	Назва продукції	Колір моделі	Потужність лампи	Тип цоколя	Напруга	Розмір, мм	Пакування: уп./кор.	PPЦ
500540	TETRIS-R 2D	чорний	2x40W	E27	220-240V	150x90x300	1/10	17,86\$ NEW
500550	TETRIS-R 60	чорний	40W	E27	220-240V	132x90x600	1/6	30,45\$ NEW



GLASS

матеріал розсіювача
скло

IP44

ступінь
захисту

AL

матеріал корпусу
алюміній

Код	Назва продукції	Колір	Потужність лампи	Тип цоколя	Напруга	Форма	Розмір, мм	Пакування: уп./кор.	РРЦ
500000	PRAG-D	антична бронза	60W	E27	220-240V	трапецієподібна	200x170x360	1/12	12,38\$
500010	PRAG-D	античний білий	60W	E27	220-240V	трапецієподібна	200x170x360	1/12	12,38\$
500020	PRAG-D	чорний	60W	E27	220-240V	трапецієподібна	200x170x360	1/12	12,38\$



GLASS

матеріал розсіювача
скло

IP44

ступінь
захисту

AL

матеріал корпусу
алюміній

Код	Назва продукції	Колір	Потужність лампи	Тип цоколя	Напруга	Форма	Розмір, мм	Пакування: уп./кор.	РРЦ
500030	PRAG-H	антична бронза	60W	E27	220-240V	трапецієподібна	200x170x360	1/12	12,38\$
500040	PRAG-H	античний білий	60W	E27	220-240V	трапецієподібна	200x170x360	1/12	12,38\$





GLASS

матеріал розсіювача
скло

IP44

ступінь
захисту

AL

матеріал корпусу
алюміній

Код	Назва продукції	Колір	Потужність лампи	Тип цоколя	Напруга	Форма	Розмір, мм	Пакування: уп./кор.	PPЦ
500060	PARIS-D	антична бронза	60W	E27	220-240V	трапецієподібна	180x145x305	1/12	13,50\$
500070	PARIS-D	чорний	60W	E27	220-240V	трапецієподібна	180x145x305	1/12	13,50\$



GLASS

матеріал розсіювача
скло

IP44

ступінь
захисту

AL

матеріал корпусу
алюміній

Код	Назва продукції	Колір	Потужність лампи	Тип цоколя	Напруга	Форма	Розмір, мм	Пакування: уп./кор.	PPЦ
500080	PARIS-H	антична бронза	60W	E27	220-240V	трапецієподібна	180x145x305	1/12	13,50\$
500090	PARIS-H	чорний	60W	E27	220-240V	трапецієподібна	180x145x305	1/12	13,50\$





ЗРОБЛЕНО В УКРАЇНІ

PMMA

матеріал розсіювача поліметилметакрилат

IP44

ступінь захисту

Код	Назва продукції	Діаметр плафону, мм	Висота, мм	Колір плафону	Матеріал плафону /основи	Тип цоколя	Потужність лампи	Напруга	Пакування: уп./кор.	PPC
501120	SFERA призматична	Ø200	210	Золотий	PMMA+PP	E27	20W	220V	1/6	229,99 грн
502120	SFERA призматична	Ø200	210	Бронзовий	PMMA+PP	E27	20W	220V	1/6	229,99 грн
503120	SFERA призматична	Ø200	210	Білий	PMMA+PP	E27	20W	220V	1/6	229,99 грн
504120	SFERA призматична	Ø200	210	Прозорий	PMMA+PP	E27	20W	220V	1/6	187,99 грн
505120	SFERA призматична	Ø200	210	Димчастий	PMMA+PP	E27	20W	220V	1/6	229,99 грн



ЗРОБЛЕНО В УКРАЇНІ

PMMA

матеріал розсіювача поліметилметакрилат

IP44

ступінь захисту

Код	Назва продукції	Діаметр плафону, мм	Висота, мм	Колір плафону	Матеріал плафону /основи	Тип цоколя	Потужність лампи	Напруга	Пакування: уп./кор.	PPC
500110	SFERA	Ø160	165	білий	PMMA+PP	E27	20W	220V	1/6	167,99 грн
500120	SFERA	Ø200	210	білий	PMMA+PP	E27	20W	220V	1/6	229,99 грн
500130	SFERA	Ø250	255	білий	PMMA+PC	E27	40W	220V	1/2	329,99 грн
500140	SFERA	Ø300	305	білий	PMMA+PC	E27	60W	220V	1/2	544,86 грн
500150	SFERA	Ø350	355	білий	PMMA+PC	E27	100W	220V	1/2	956,29 грн
500160	SFERA	Ø400	410	білий	PMMA+PC	E27	150W	220V	1/1	1 284,95 грн





PMMA

матеріал розсіювача
поліметилметакрилат

IP44

ступінь
захисту



ЗРОБЛЕНО
В УКРАЇНІ

Код	Назва продукції	Діаметр плафону, мм	Висота, мм	Розмір кронштейну, мм	Колір плафону	Матеріал плафону/основи	Тип цоколя	Потужність лампи	Напруга	Пакування: уп./кор.	РРЦ
500121	SFERA-D	Ø200	210	230x135	білий	PMMA+PP	E27	20W	220V	1/2	364,70 грн
500131	SFERA-D	Ø250	255	230x135	білий	PMMA+PC	E27	40W	220V	1/2	450,75 грн

АКСЕСУАРИ ДЛЯ САДОВО-ПАРКОВИХ СВІТИЛЬНИКІВ



500300



500301

500302

500303



ЗРОБЛЕНО
В УКРАЇНІ

Код	Назва продукції	Комплектація з SFERA	Розмір, мм	Матеріал основа / опора	Пакування, уп./кор	РРЦ
500300	Основа під опору Ø63	Ø160-300	80x168	ABS пластик	1/20	84,00 грн
500301	Опора 60см (без основи)	Ø160-300	600x63	пластикат	1/20	179,99 грн
500302	Опора 100см (без основи)	Ø160-300	1000x63	пластикат	1/1	283,99 грн
500303	Опора 120см (без основи)	Ø160-300	1200x63	пластикат	1/1	329,99 грн



ДАТЧИКИ РУХУ

інфрачервоні

Чому слід обрати

ДАТЧИКИ РУХУ

від ТМ VIOLUX?

- **IP44 - IP21** ступінь пиловолого захисту
- **Широкий** вибір моделей
- **Гнучкі** налаштування чутливості
- **Гарантія** 2 роки



ДАТЧИКИ СВІТЛА

фотометричні

Чому слід обрати

ДАТЧИКИ СВІТЛА

від ТМ VIOLUX?

- **IP44** ступінь пиловолого захисту
- **Широкий** вибір моделей
- **Гарантія** 2 роки



ІНФРАЧЕРВОНІ ДАТЧИКИ РУХУ



950103



950109
950111



950101



950104



Затримка часу



Регулювання освітлення



роки гарантії



950105



950102



950110

Код	Назва продукції	Номінальне навантаження до енергозберігаючих ламп (220V/AC)	Номінальне навантаження до ламп розжарювання (220V/AC)	Кут виявлення	Дистанція виявлення	Чутливість до навколишнього освітлення	Затримка часу	Рекомендована висота монтажу	Ступінь пиловологізахисту	Розмір, мм	Пакування: уп./кор.	РРЦ
950103	VS01	300Вт	1200Вт	360°	мак 6м	10-2000Lux	10с - 7хв	2,2-4м	IP21	Ø115x55	1/50	6,90\$
950109	VS05 білий	300Вт	1200Вт	360°	мак 6м	10-2000Lux	10с - 7хв	2,2-4м	IP21	Ø88x49,5	1/50	6,90\$
950111	VS05 чорний	300Вт	1200Вт	360°	мак 6м	10-2000Lux	10с - 7хв	2,2-4м	IP21	Ø88x49,5	1/50	6,90\$
950101	VS04	100Вт	не призначений	360°	мак 6м	10-2000Lux	10с - 7хв	2,2-4м	IP21	Ø75x18	1/100	5,89\$
950104	VS03 білий	400Вт	800Вт	180°	мак 12м	10-2000Lux	10с - 7хв	1,8-2,4м	IP44	77x70x55	1/100	7,31\$
950105	VS03 чорний	400Вт	800Вт	180°	мак 12м	10-2000Lux	10с - 7хв	1,8-2,4м	IP44	77x70x55	1/100	7,31\$
950102	VS02	100Вт	не призначений	120°, 360°	мак 10м	10-2000Lux	10с - 7хв	1,8-2,5м	IP21	55x44x35	1/100	6,09\$
950110	VS06	200Вт	200Вт	160°	мак 9м	10-2000Lux	10с - 7хв	1,0-1,8м	IP21	79x79x50,5	1/100	7,51\$

ФОТОМЕТРИЧНІ ДАТЧИКИ ОСВІТЛЕННЯ



950106



950107



950108



Фотодатчик



від -20 °C до +45 °C
робоча температура



роки гарантії

Код	Назва продукції	Номінальне навантаження	Номінальне навантаження	Чутливість до навколишнього освітлення	Напруга	Ступінь пиловологізахисту	Розмір, мм	Пакування: уп./кор.	РРЦ
950106	VPS10	6A	1320W	<10Lx (увімк.) >40Lx (вимк.)	220V	IP44	91x46x46	1/100	2,74\$
950107	VPS11	10A	2200W	<10-100Lx (увімк.) >40-250Lx (вимк.)	220V	IP44	142,5x76,5x61,5	1/100	3,65\$
950108	VPS12	25A	5500W	<10-50Lx (увімк.) >50-100Lx (вимк.)	220V	IP44	131x70,5x78,5	1/50	5,28\$

ЗРОБІТЬ СВОЄ ЛІТО
ЯСКРАВИМ ТА БЕЗПЕЧНИМ
З ПОМАРАНЧЕВИМИ
ПОДОВЖУВАЧАМИ VIOLUX



ЯСКРАВИЙ
ПОМАРАНЧЕВИЙ
КОЛІР ЗАБЕЗПЕЧУЄ
ВИДИМІСТЬ
ПРИ
БУДЬ-ЯКИХ
УМОВАХ.



НАШІ ПОМАРАНЧЕВІ ПОДОВЖУВАЧІ СТАНУТЬ
НАДІЙНИМИ ПОМІЧНИКАМИ В БУДИНКУ,
НА ДАЧІ, У ГАРАЖІ ЧИ НА РОБОЧОМУ МІСЦІ.



ПОДОВЖУВАЧІ ПОМАРАНЧЕВІ, ЧОРНИЙ

Violux



931100
931101



931150
931200
931250
931300
931151
931201
931251
931301



931102
931152
931202
931252
931302



латунна контактна група



250В 16А

Код	Назва продукції	К-сть входів	Довжина проводу	Січення проводу, мм	Макс. робоча напруга	Макс. навантаження	Допустима сила струму	Пакування: уп./кор.	РРЦ
931100	Подовжувач помаранчевий	1	10	2x1	230V/50Hz	3,3kW	15A	1/16	351,50 грн
931150	Подовжувач помаранчевий	1	15	2x1	230V/50Hz	3,3kW	15A	1/10	465,90 грн
931200	Подовжувач помаранчевий	1	20	2x1	230V/50Hz	3,3kW	15A	1/10	572,10 грн
931250	Подовжувач помаранчевий	1	25	2x1	230V/50Hz	3,3kW	15A	1/10	692,29 грн
931300	Подовжувач помаранчевий	1	30	2x1	230V/50Hz	3,3kW	15A	1/8	806,70 грн
931101	Подовжувач помаранчевий	1	10	2x1,5	230V/50Hz	3,96kW	18A	1/12	417,35 грн
931102	Подовжувач чорний	1	10	2x1,5	230V/50Hz	3,96kW	18A	1/12	417,35 грн
931151	Подовжувач помаранчевий	1	15	2x1,5	230V/50Hz	3,96kW	18A	1/10	562,23 грн
931152	Подовжувач чорний	1	15	2x1,5	230V/50Hz	3,96kW	18A	1/10	555,56 грн
931201	Подовжувач помаранчевий	1	20	2x1,5	230V/50Hz	3,96kW	18A	1/8	712,85 грн
931202	Подовжувач чорний	1	20	2x1,5	230V/50Hz	3,96kW	18A	1/8	712,85 грн
931251	Подовжувач помаранчевий	1	25	2x1,5	230V/50Hz	3,96kW	18A	1/6	863,51 грн
931252	Подовжувач чорний	1	25	2x1,5	230V/50Hz	3,96kW	18A	1/6	853,27 грн
931301	Подовжувач помаранчевий	1	30	2x1,5	230V/50Hz	3,96kW	18A	1/6	1 004,26 грн
931302	Подовжувач чорний	1	30	2x1,5	230V/50Hz	3,96kW	18A	1/6	1 015,91 грн



**made in
TURKEY**
зроблено в Туреччині

Код	Назва продукції	К-сть входів	К-ть в уп., шт.	К-сть в ящ., шт.	Макс.робоча напруга	Макс. на-вантаження	Допустима сила струму	PPC
930600	Вилка каучук пряма 16А		25	200	240V/50Hz	3,5kW	16А	0,98\$
930620	Вилка каучук кутова з вушком 16А		50	400	240V/50Hz	3,5kW	16А	1,08\$
930630	Розетка каучук переносна 1-на. з кришкою IP44	1	18	144	240V/50Hz	3,5kW	16А	1,18\$
930690	Розетка каучук 1-на б/з з кришкою IP44	1	1	36	240V/50Hz	3,5kW	16А	1,47\$
930640	Розетка каучук 1-на з/з з кришкою IP44	1	1	36	240V/50Hz	3,5kW	16А	1,76\$
930700	Розетка каучук 2-на б/з з кришкою IP44	2	1	30	240V/50Hz	3,5kW	16А	2,74\$
930650	Розетка каучук 2-на з/з з кришкою IP44	2	1	30	240V/50Hz	3,5kW	16А	3,14\$
930710	Розетка каучук 3-на б/з з кришкою IP44	3	1	25	240V/50Hz	3,5kW	16А	3,63\$
930660	Розетка каучук 3-на з/з з кришкою IP44	3	1	25	240V/50Hz	3,5kW	16А	4,12\$
930720	Розетка каучук 4-на б/з з кришкою IP44	4	1	10	240V/50Hz	3,5kW	16А	4,70\$
930730	Розетка каучук 4-на з/з з кришкою IP44	4	1	10	240V/50Hz	3,5kW	16А	5,29\$
930670	Вилка каучук трифазна 25А		16	128	380V/50Hz	5,5kW	25А	2,51\$
930680	Розетка каучук трифазна переносна 1-на. з кришкою IP44 25А	1	1	96	380V/50Hz	5,5kW	25А	2,82\$





933052
933072
933102
933152



934052
934102
934152



латунна контактна група



230В 18А

Код	Назва продукції	К-сть входів	Довжина проводу	Січення проводу, мм	Макс. робоча напруга	Макс. навантаження	Допустима сила струму	Пакування: уп./кор.	PPЦ
933052	Подовжувач каучоковий	3	5	2x1	230V/50Hz	3,3kW	15A	1/12	357,03 грн
933072	Подовжувач каучоковий	3	7	2x1	230V/50Hz	3,3kW	15A	1/10	416,52 грн
933102	Подовжувач каучоковий	3	10	2x1	230V/50Hz	3,3kW	15A	1/8	507,75 грн
933152	Подовжувач каучоковий	3	15	2x1	230V/50Hz	3,3kW	15A	1/5	654,52 грн
934052	Подовжувач каучоковий	4	5	2x1,5	230V/50Hz	3,96kW	18A	1/8	396,69 грн
934102	Подовжувач каучоковий	4	10	2x1,5	230V/50Hz	3,96kW	18A	1/6	547,42 грн
934152	Подовжувач каучоковий	4	15	2x1,5	230V/50Hz	3,96kW	18A	1/5	698,17 грн





Код	Назва продукції	К-сть входів	К-сть в уп., шт.	Колір	К-сть в ящ., шт.	Максимальна робоча напруга	Максимальне навантаження	Допустима сила струму	PPC
910140	Колодка 2вх. б/з.	2	1	білий	50	240V/50Hz	3,5kW	10-16A	1,71\$
910150	Колодка 3вх. б/з.	3	1	білий	36	240V/50Hz	3,5kW	10-16A	2,16\$
910180	Колодка 3вх. б/з.	3	1	чорний	40	240V/50Hz	3,5kW	10-16A	2,16\$
910160	Колодка 4вх. б/з.	4	1	білий	30	240V/50Hz	3,5kW	10-16A	2,65\$
910130	Колодка 2вх. б/з. з вим.	2	1	білий	45	240V/50Hz	3,5kW	10-16A	2,92\$
910300	Колодка 2вх. б/з. з вим.	2	1	чорний	45	240V/50Hz	3,5kW	10-16A	2,92\$
910170	Колодка 3вх. б/з. з вим.	3	1	білий	36	240V/50Hz	3,5kW	10-16A	3,33\$
910270	Колодка 3вх. б/з. з вим.	3	1	чорний	36	240V/50Hz	3,5kW	10-16A	3,33\$
910260	Колодка 4вх. б/з. з вим.	4	1	білий	30	240V/50Hz	3,5kW	10-16A	4,21\$

ПОДОВЖУВАЧІ БЕЗ ЗАЗЕМЛЕННЯ



Код	Назва продукції	К-сть входів	Довжина проводу	Січення проводу, мм	К-сть в уп., шт.	Колір	К-сть в ящ., шт.	Макс. робоча напруга	Максимальне навантаження	Допустима сила струму	PPC
920610	Подовжувач б/з	1	5м	2x1	1	білий	24	240V/50Hz	3,5kW	16A	5,88\$
920620	Подовжувач б/з	1	10м	2x1	1	білий	15	240V/50Hz	3,5kW	16A	8,62\$
920460	Подовжувач б/з	2	2м	2x1	1	білий	20	240V/50Hz	3,5kW	16A	4,12\$
920380	Подовжувач б/з	2	3м	2x1	1	білий	18	240V/50Hz	3,5kW	16A	4,90\$
920470	Подовжувач б/з	2	5м	2x1	1	білий	15	240V/50Hz	3,5kW	16A	6,17\$
920330	Подовжувач б/з	3	2м	2x1	1	білий	20	240V/50Hz	3,5kW	16A	4,61\$
920340	Подовжувач б/з	3	3м	2x1	1	білий	18	240V/50Hz	3,5kW	16A	5,39\$
920480	Подовжувач б/з	3	3м	2x1	1	чорний	18	240V/50Hz	3,5kW	16A	5,39\$
920350	Подовжувач б/з	3	5м	2x1	1	білий	15	240V/50Hz	3,5kW	16A	6,66\$
920490	Подовжувач б/з	3	5м	2x1	1	чорний	15	240V/50Hz	3,5kW	16A	6,66\$
920390	Подовжувач б/з	3	7м	2x1	1	білий	12	240V/50Hz	3,5kW	16A	8,13\$
920392	Подовжувач б/з	3	7м	2x1	1	чорний	12	240V/50Hz	3,5kW	16A	8,13\$
920400	Подовжувач б/з	3	10м	2x1	1	білий	10	240V/50Hz	3,5kW	16A	10,39\$
920402	Подовжувач б/з	3	10м	2x1	1	чорний	10	240V/50Hz	3,5kW	16A	10,39\$
920550	Подовжувач б/з	4	2м	2x1	1	білий	16	240V/50Hz	3,5kW	16A	5,10\$
920360	Подовжувач б/з	4	3м	2x1	1	білий	15	240V/50Hz	3,5kW	16A	5,98\$
920370	Подовжувач б/з	4	5м	2x1	1	білий	15	240V/50Hz	3,5kW	16A	7,45\$
920461	Подовжувач б/з, з вим.	2	2м	2x1	1	білий	20	240V/50Hz	3,5kW	16A	5,98\$
920381	Подовжувач б/з, з вим.	2	3м	2x1	1	білий	18	240V/50Hz	3,5kW	16A	6,66\$
920382	Подовжувач б/з, з вим.	2	3м	2x1	1	чорний	18	240V/50Hz	3,5kW	16A	6,66\$
920471	Подовжувач б/з, з вим.	2	5м	2x1	1	білий	15	240V/50Hz	3,5kW	16A	8,04\$
920472	Подовжувач б/з, з вим.	2	5м	2x1	1	чорний	15	240V/50Hz	3,5kW	16A	8,04\$
920341	Подовжувач б/з, з вим.	3	3м	2x1	1	білий	18	240V/50Hz	3,5kW	16A	6,96\$
920342	Подовжувач б/з, з вим.	3	3м	2x1	1	чорний	18	240V/50Hz	3,5kW	16A	6,96\$
920351	Подовжувач б/з, з вим.	3	5м	2x1	1	білий	15	240V/50Hz	3,5kW	16A	8,53\$
920352	Подовжувач б/з, з вим.	3	5м	2x1	1	чорний	15	240V/50Hz	3,5kW	16A	8,53\$
920551	Подовжувач б/з, з вим.	4	2м	2x1	1	білий	16	240V/50Hz	3,5kW	16A	7,25\$
920361	Подовжувач б/з, з вим.	4	3м	2x1	1	білий	15	240V/50Hz	3,5kW	16A	7,84\$
920371	Подовжувач б/з, з вим.	4	5м	2x1	1	білий	15	240V/50Hz	3,5kW	16A	9,21\$

КОЛОДКИ ДЛЯ ПОДОВЖУВАЧІВ З ЗАЗЕМЛЕННЯМ

910190 910200 910240 910210 910250 910220 910230



Violux

made in
TURKEY

зроблено в Туреччині

Код	Назва продукції	К-сть входів	К-сть в уп., шт.	Колір	К-сть в ящ., шт.	Максимальна робоча напруга	Максимальне навантаження	Допустима сила струму	PPЦ
910190	Колодка 2 входи з/з	2	1	білий	50	240V/50Hz	3,9kW	18A	2,18\$
910200	Колодка 3 входи з/з	3	1	білий	40	240V/50Hz	3,9kW	18A	2,80\$
910280	Колодка 3 входи з/з	3	1	чорний	40	240V/50Hz	3,9kW	18A	2,80\$
910240	Колодка 3 входи з/з з вим	3	1	білий	40	240V/50Hz	3,9kW	18A	4,12\$
910290	Колодка 3 входи з/з з вим	3	1	чорний	40	240V/50Hz	3,9kW	18A	4,12\$
910210	Колодка 4 входи з/з	4	1	білий	30	240V/50Hz	3,9kW	18A	3,72\$
910250	Колодка 4 входи з/з з вим	4	1	білий	30	240V/50Hz	3,9kW	18A	4,80\$
910220	Колодка 6 входів з/з	6	1	білий	20	240V/50Hz	3,9kW	16A	4,90\$
910230	Колодка 6 входів з/з з вим	6	1	білий	20	240V/50Hz	3,9kW	17A	6,37\$

ПОДОВЖУВАЧІ З ЗАЗЕМЛЕННЯМ

920530
920540
920560

920430
920440
920450

920410
920420

920570
920580
920590

920500
920510
920520



ЗРОБЛЕНО
В УКРАЇНІ

Код	Назва продукції	К-сть входів	Довжина проводу	Січення проводу, мм	К-сть в уп., шт.	К-сть в ящ., шт.	Макс. робоча напруга	Максимальне навантаження	Допустима сила струму	PPЦ
920530	Подовжувач з/з	2	2м	3x1	1	20	240V/50Hz	3,5kW	16A	5,29\$
920540	Подовжувач з/з	2	3м	3x1	1	18	240V/50Hz	3,5kW	16A	6,27\$
920560	Подовжувач з/з	2	5м	3x1	1	15	240V/50Hz	3,5kW	16A	8,43\$
920430	Подовжувач з/з	3	2м	3x1	1	20	240V/50Hz	3,5kW	16A	6,08\$
920440	Подовжувач з/з	3	3м	3x1	1	18	240V/50Hz	3,5kW	16A	7,06\$
920442	Подовжувач з/з (чорний)	3	3м	3x1	1	18	240V/50Hz	3,5kW	16A	7,06\$
920450	Подовжувач з/з	3	5м	3x1	1	15	240V/50Hz	3,5kW	16A	9,02\$
920452	Подовжувач з/з (чорний)	3	5м	3x1	1	15	240V/50Hz	3,5kW	16A	9,02\$
920410	Подовжувач з/з з вимикачем	3	3м	3x1	1	18	240V/50Hz	3,5kW	16A	9,02\$
920420	Подовжувач з/з з вимикачем	3	5м	3x1	1	15	240V/50Hz	3,5kW	16A	10,58\$
920570	Подовжувач з/з	4	2м	3x1	1	16	240V/50Hz	3,5kW	16A	6,86\$
920580	Подовжувач з/з	4	3м	3x1	1	15	240V/50Hz	3,5kW	16A	7,84\$
920590	Подовжувач з/з	4	5м	3x1	1	15	240V/50Hz	3,5kW	16A	10,00\$
920500	Подовжувач з/з	6	3м	3x1	1	12	240V/50Hz	3,5kW	16A	9,60\$
920510	Подовжувач з/з	6	5м	3x1	1	10	240V/50Hz	3,5kW	16A	12,35\$
920600	Подовжувач з/з з вимикачем	6	3м	3x1	1	10	240V/50Hz	3,5kW	16A	11,76\$
920520	Подовжувач з/з з вимикачем	6	5м	3x1	1	10	240V/50Hz	3,5kW	16A	13,72\$

ПРОВІД МЕРЕЖЕВИЙ З ВИЛКОЮ БЕЗ ЗАЗЕМЛЕННЯ

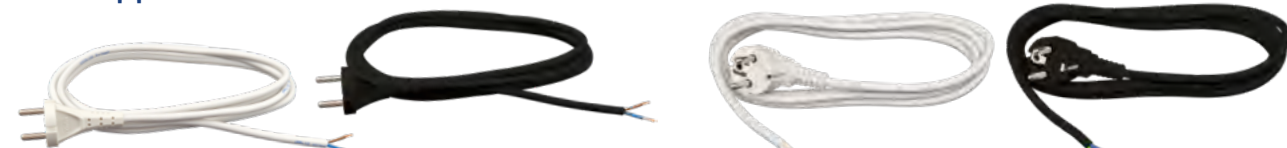

ЗРОБЛЕНО
В УКРАЇНІ

Код	Назва продукції	Довжина проводу	Січення проводу	К-сть шт в упаковці	К-сть в ящику	Мах робоча напруга	Мах навантаження	Допустима сила струму	PPЦ
920630	Провід з вишкою б/з	1,5м	2x1	1	30	240V/50Hz	3,5kW	16A	1,76\$
920632	Провід з вишкою б/з (чорний)	1,5м	2x1	1	30	240V/50Hz	3,5kW	16A	1,76\$
920631	Провід з вишкою б/з	2м	2x1	1	30	240V/50Hz	3,5kW	16A	1,96\$
920633	Провід з вишкою б/з (чорний)	2м	2x1	1	30	240V/50Hz	3,5kW	16A	1,96\$
920640	Провід з вишкою з/з	1,5м	3x1	1	30	240V/50Hz	3,5kW	16A	2,25\$
920642	Провід з вишкою з/з (чорний)	1,5м	3x1	1	30	240V/50Hz	3,5kW	16A	2,25\$
920641	Провід з вишкою з/з	2м	3x1	1	30	240V/50Hz	3,5kW	16A	2,55\$
920643	Провід з вишкою з/з (чорний)	2м	3x1	1	30	240V/50Hz	3,5kW	16A	2,55\$



Код	Назва продукції	К-ть в уп., шт.	К-сть в ящ., шт.	Макс. робоча напруга	Макс. навантаження	Допустима сила струму	РРЦ
940700	Вилка б/з біла	100	800	240V/50Hz	2,2kW	10A	0,63\$
940710	Вилка з/з кутова "L" біла	50	400	240V/50Hz	3,5kW	16A	0,86\$
940820	Вилка з/з кутова "L" чорна	50	400	240V/50Hz	3,5kW	16A	0,86\$
940720	Вилка з/з біла	50	400	240V/50Hz	3,5kW	16A	0,88\$
940730	Вилка з/з з ручкою біла	50	400	240V/50Hz	3,5kW	16A	0,88\$
940740	Розетка переносна з/з штепсельна	30	240	240V/50Hz	3,5kW	16A	0,94\$
940780	П'ятерник 5 гнізд без заземлення	60	480	240V/50Hz	2,2kW	10A	0,86\$
940800	Трійник 3 гнізда з заземленням	1	30	240V/50Hz	3,5kW	16A	2,55\$
940750	Перехідник з заземленням	50	400	240V/50Hz	3,5kW	16A	1,37\$
940760	Вимикач навісний (для бра) білий	160	1280	240V/50Hz	1,3kW	6A	0,78\$
940810	Вимикач навісний (для бра) чорний	160	1280	240V/50Hz	1,3kW	6A	0,78\$

ПАТРОНИ



Код	Назва продукції	Макс. робоча напруга	Макс. навантаження	Допустима сила струму	Матеріал контактної групи	Матеріал корпусу	Довжина проводу	РРЦ
950001	Патрон E14 VL260 білий	230V/50Hz	3,5kW	16A	латунь	ABS пластик		0,22\$
950005	Патрон E27 VL258 білий	230V/50Hz	3,5kW	16A	латунь	ABS пластик		0,30\$
950016	Патрон E27 VL258 чорний	230V/50Hz	3,5kW	16A	латунь	ABS пластик		0,30\$
950002	Патрон E14 люстровий VL259 білий	230V/50Hz	3,5kW	16A	латунь	ABS пластик		0,28\$
950006	Патрон E27 люстровий VL257 білий	230V/50Hz	3,5kW	16A	латунь	ABS пластик		0,41\$
950003	Патрон E14 люстровий VL268 бакеліт чорний	230V/50Hz	3,5kW	16A	латунь	бакеліт		0,45\$
950004	Патрон E27 люстровий VL269 бакеліт чорний	230V/50Hz	3,5kW	16A	латунь	бакеліт		0,49\$
950007	Патрон MR16 G4/6.35 VL264	230V/50Hz	3,5kW	16A	латунь	кераміка	0,15м	0,20\$
950008	Патрон MR16 GU10 VL265	230V/50Hz	3,5kW	16A	латунь	кераміка	0,15м	0,30\$
950017	Патрон перехідник з E14 на E27 VL270 білий	230V/50Hz	3,5kW	16A	латунь	ABS пластик		0,43\$
950018	Патрон перехідник з E27 на E14 VL271 білий	230V/50Hz	3,5kW	16A	латунь	ABS пластик		0,37\$
950020	Патрон перехідник з E40 на E24 VL272 білий	230V/50Hz	3,5kW	16A	латунь	ABS пластик		0,51\$
950019	Патрон E27 пластик + 180мм 2x0,75 провід VL 280 чорний	230V/50Hz	3,5kW	16A	латунь	ABS пластик	0,18м	0,77\$

БОКСИ ПЛАСТИКОВІ ДЛЯ АВТОМАТИЧНИХ ВИМИКАЧІВ

Violux



made in
TURKEY

зроблено в Туреччині



шина нульова

Код	Назва продукції	К-сть модулів	Тип	Ширина х висота х глибина, мм	К-сть в ящ., шт.	РРЦ
900032	Бокс пластиковий для автоматичних вимикачів	6	накладний	181x140x100	30	5,08\$
900022	Бокс пластиковий для автоматичних вимикачів	6	вбудований	181x140x101	30	5,08\$
900052	Бокс пластиковий для автоматичних вимикачів	9	накладний	240x165x100	30	6,53\$
900042	Бокс пластиковий для автоматичних вимикачів	9	вбудований	240x165x101	30	6,53\$
900072	Бокс пластиковий для автоматичних вимикачів	12	накладний	307x207x102	20	8,47\$
900062	Бокс пластиковий для автоматичних вимикачів	12	вбудований	307x207x101	20	8,47\$
900092	Бокс пластиковий для автоматичних вимикачів	16	накладний	240x277x101	20	11,21\$
900082	Бокс пластиковий для автоматичних вимикачів	16	вбудований	240x277x101	20	11,21\$
900112	Бокс пластиковий для автоматичних вимикачів	24	накладний	307x339x101	10	15,92\$
900102	Бокс пластиковий для автоматичних вимикачів	24	вбудований	307x339x101	10	15,92\$
900132	Бокс пластиковий для автоматичних вимикачів	36	накладний	360x471x101	10	20,74\$
900122	Бокс пластиковий для автоматичних вимикачів	36	вбудований	360x471x101	10	20,74\$





Код	Назва продукції
38831	Банер



Код	Назва продукції
41186	Батарея мобільна PowerBank 10000mAh



Код	Назва продукції
99991	Ручка

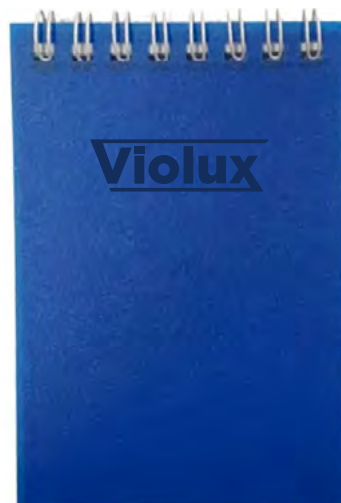

Код	Назва продукції
36726	Блокнот В6 50 арк



Код	Назва продукції
42067	Кепка



Код	Назва продукції
99930	Жилет S
99931	Жилет M
99935	Жилет L
99932	Жилет XL
99933	Жилет XXL
99934	Жилет XXXL



Код	Назва продукції
63635	Вітрівка кобальт М
63634	Вітрівка кобальт L
63633	Вітрівка кобальт XL
63637	Вітрівка кобальт XXL



Код	Назва продукції
98485	Футболка NavyBlue S
98486	Футболка NavyBlue M
98487	Футболка NavyBlue L
98488	Футболка NavyBlue XL
98489	Футболка NavyBlue XXL
94305	Футболка NavyBlue XXXL



Код	Назва продукції
41186	Парасоля складана



Код	Назва продукції
42067	Рушник махровий синій



Код	Назва продукції
99991	Каталог 2025



Код	Назва продукції
89349	Стійка чорна 1850x500мм 35 гачків+корзина
39188	Стенд під LED Smart світильники КУВ 1800x530мм

ІНСТРУКЦІЯ ДЛЯ ПУЛЬТА КЕРУВАННЯ СВІТЛОДІОДНИМИ SMART СВІТИЛЬНИКАМИ: COSMO, DELTA, MILAN, HELIX

Violux

- ❶ ВВИМКНЕННЯ
- ❷ ЗБІЛЬШЕННЯ ЯСКРАВОСТІ СВІТЛА
- ❸ ЗМІНЕННЯ КОЛІРНОЇ ТЕМПЕРАТУРИ СВІТИЛЬНИКА >6000К
- ❹ ВИБІР КОЛІРНОЇ ТЕМПЕРАТУРИ СВІТЛА
- ❺ РЕЖИМ НІЧНИКА
- ❻ ВИМКНЕННЯ
- ❼ ЗМІНЕННЯ КОЛІРНОЇ ТЕМПЕРАТУРИ СВІТЛА >3000К
- ❽ «SETUP» З'ЄДНАННЯ ПУЛЬТА ЗІ СВІТИЛЬНИКОМ, ВІД'ЄДНАННЯ ПУЛЬТА ВІД СВІТИЛЬНИКА
- ❾ ЗМЕНШЕННЯ ЯСКРАВОСТІ СВІТЛА
- ❿ ВИБІР ЯСКРАВОСТІ СВІТЛА
- ⓫ ТАЙМЕР

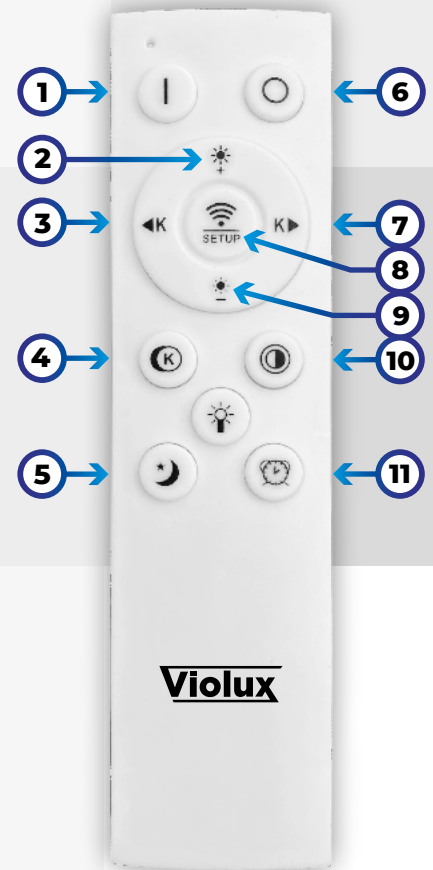

ІНСТРУКЦІЯ ДЛЯ ПУЛЬТА КЕРУВАННЯ СВІТЛОДІОДНИМИ SMART СВІТИЛЬНИКАМИ: SPINER, TRIO, PHANTOM, DOMINO, DOMINO-P, INFINITY, MATRIX, OREO, OXFORD, KOLIZEY, DARTS

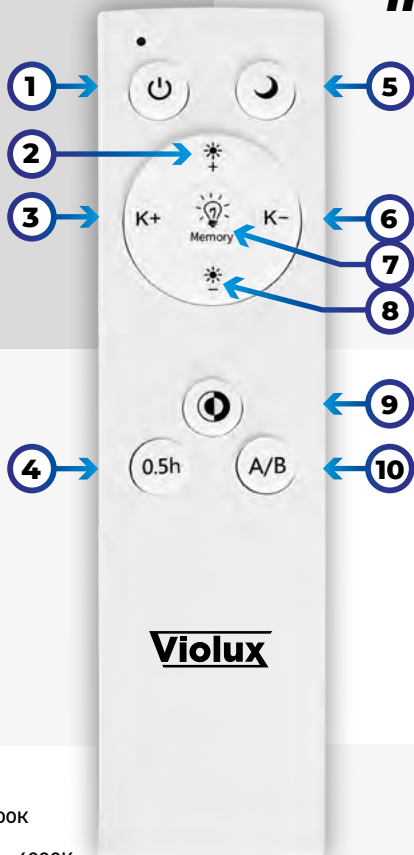

- ❶ УВИМКНУТИ / ВИМКНУТИ
- ❷ ЗБІЛЬШЕННЯ ЯСКРАВОСТІ СВІТЛА
- ❸ ЗБІЛЬШЕННЯ КОЛІРНОЇ ТЕМПЕРАТУРИ >5000К
- ❹ ТАЙМЕР
- ❺ РЕЖИМ НІЧНИКА
- ❻ ЗМЕНШЕННЯ КОЛІРНОЇ ТЕМПЕРАТУРИ <3000К
- ❼ ЗБЕРЕЖЕННЯ НАЛАШТУВАННЯ
- ❽ ЗМЕНШЕННЯ ЯСКРАВОСТІ СВІТЛА
- ❾ ФІКСОВАНИЙ РЕЖИМ КОЛІРНОЇ ТЕМПЕРАТУРИ 4000К
- ❿ НАЛАШТУВАННЯ СВІТИЛЬНИКА (ЗМІНА КАНАЛІВ ОСВІТЛЕННЯ)

6000К
5000К
4000К
3000К

LED ЛАМПИ

QUANTUM	14-17 ст.
BASIS	18-21 ст.
FILAMENT	22-25 ст.
ГІРЛЯНДА CLASSIC	25 ст.

ВИСОКОПОТУЖНІ LED ЛАМПИ

SPARK, TORNADO	26-27 ст.
----------------------	-----------

ЛІНІЙНІ LED ЛАМПИ T8

VL-T8-10W	27 ст.
-----------------	--------

LED СВІТИЛЬНИКИ ЛІНІЙНІ ВОЛОГОЗАХИЩЕНІ

NEMO, NEPTUN	28-29 ст.
--------------------	-----------

АВАРІЙНІ LED СВІТИЛЬНИКИ

EXIT-18L, PHENIX	29 ст.
------------------------	--------

LED СВІТИЛЬНИКИ ЛІНІЙНІ

LINE, FIT-X, FIT, PITON-X, PITON	30-31 ст.
--	-----------

LED СВІТИЛЬНИКИ ПАНЕЛІ

ACURA, VENUS, ANGEL-PC, ANGEL-AL, Рамка накладного монтажу для LED PANEL	32-33 ст.
--	-----------

МАГІСТРАЛЬНІ СВІТИЛЬНИКИ

NAVI, та аксесуари для світильників	34 ст.
---	--------

СВІТЛОДІЮДНІ ПІДВІСНІ СВІТИЛЬНИКИ

FALCON	35 ст.
--------------	--------

LED ПРОЖЕКТОРИ

CARBON, CARBON-S, NORD, NORD білий, NORD-S, RAY, HAMMER, HERMES	36-39 ст.
--	-----------

СВІТЛОДІЮДНИЙ КОНСОЛЬНИЙ ВУЛИЧНИЙ СВІТИЛЬНИК

CONCORD	40-41 ст.
---------------	-----------

LED СВІТИЛЬНИКИ НАСТІННО-СТЕЛЬОВІ

ATOM UA, ATOM UA MW sensor, POLO UA, POLO UA MW sensor, ДСП UA, ДСП UA MW sensor, ELIPSE UA, ELIPSE UA MW sensor, ELIPSE, ATOM, ATOM sensor, NEO	42-47 ст.
---	-----------

ВБУДОВАНІ ГІПСОВІ СВІТИЛЬНИКИ

AMBER, MORION-R, MORION-2L, DOLOMIT-R, DOLOMIT-S, DOLOMIT-2L	48-49 ст.
---	-----------

НАКЛАДНІ ТОЧКОВІ СВІТИЛЬНИКИ

CAPRI, MANHATTAN-L, VEGAS, GENEVA, DELI, LION, MARSEILLE	50-53 ст.
---	-----------

ВБУДОВАНІ ТОЧКОВІ СВІТИЛЬНИКИ IP44

NAPOLI-R, NAPOLI-S, IBIZA-R, IBIZA-S	54-55 ст.
--	-----------

ВБУДОВАНІ ТОЧКОВІ СВІТИЛЬНИКИ IP44

MONACO, RIO, BORDO, PALERMO, TORINO, AMSTERDAM, TOKIO, TORONTO	56-58 ст.
---	-----------

LED ПАНЕЛІ ВБУДОВАНІ / НАКЛАДНІ

SIDNEY, ADAMANT, ADAMANT-N, SPACE, ALUMIN	59-61 ст.
FRAME, FRAME-N, LOTOS, LINDA,	62-63 ст.
RODOS, FLAT, ORIENT, MILLENNIUM, Підвіс для світильника, MILLENNIUM BL / RGB	64-67 ст.

LED СВІТИЛЬНИКИ STEL'BOVI

ICE, MILAN, MONO, FLY	68-69 ст.
-----------------------------	-----------

SMART СВІТИЛЬНИКИ LED

SKY, CRYSTAL, MARIO, ORLANDO, PLOMBIR, CASKAD, COSMO	70-72 ст.
---	-----------

SMART СВІТИЛЬНИКИ З ПУЛЬТОМ

KLIO, DELTA, ARTEON, HELIX	73 ст.
----------------------------------	--------

LED СВІТИЛЬНИКИ НАСТІННО STEL'BOVI

RIXOS-W, RIXOS, STELLAR	74-75 ст.
-------------------------------	-----------

SMART СВІТИЛЬНИКИ З ПУЛЬТОМ

SKYLER-2D, SKYLER-3D, FIGARO, FORSAGE, SPINER, TRIO, DUOS, PHANTOM, DOMINO, GALAXY, HIWAY, INFINITY, PRADA, PICASSO, KENZO, BRIONI, MATRIX, OXFORD, OREO, DARTS, KOLIZEY	76-87 ст.
--	-----------

МАГНІТНІ ТРЕКОВІ СИСТЕМИ УЛЬТРАСЛІМ

СВІТИЛЬНИКИ UST, БЛОКИ ЖИВЛЕННЯ, КОМПЛЕКТУЮЧІ	88-101 ст.
--	------------

НАСТІННІ LED СВІТИЛЬНИКИ

BITRIX, SNAKE, CROCUS, RIXOS-W, POINTER, DALLAS, UMBRELLA, TRAFFIC	102-109 ст.
---	-------------

НАСТІЛЬНІ ЛАМПИ

PANDORA, TIFFANY, LIANA	110-111 ст.
-------------------------------	-------------

НАСТІЛЬНІ LED ЛАМПИ

HILTON, STARLINK, JUNIOR, PARKER, EVEREST, FLEX, SLIM, TEO	112-115 ст.
---	-------------

АКУМУЛЯТОРНІ НАСТІЛЬНІ LED ЛАМПИ

BARBIE, ASPEN	116 ст.
BASKET, LINERA	117 ст.

LED ЛІХТАРІ З ВБУДОВАНИМ АКУМУЛЯТОРОМ

FISHER, BIKER, KORD, SCORPION, FLASH 2, STALKER, STORM, CAMPUS, SCOUT, HUNTER, VULCAN, CASPER	118-119 ст.
---	-------------

LED СВІТИЛЬНИКИ НІЧНИКИ

CANDLE, TEDDY, RIO, SONIC, HOMMY	120-121 ст.
---------------------------------------	-------------

АРХІТЕКТУРНІ LED СВІТИЛЬНИКИ

JOKER, CUBE, ZEBRA, SPIDER, POKER, ARDEN, QUADRO, TWIX, CORSO, TETRIS	122-131 ст.
--	-------------

ЛАНДШАФТНІ СВІТИЛЬНИКИ

MARRIOTT, RADISSON, HYATT-R, HYATT-S, CORSO, TETRIS, PRAG-D, PRAG-H, PRAG-35, PARIS-D, PARIS-H, MADRID-D, SFERA призматична, SFERA, SFERA-D, Аксесуари	126-135 ст.
---	-------------

Інфрачервоні датчики руху,

Фотометричні датчики освітлення	136-137 ст.
---------------------------------------	-------------

Подовжувачі помаранчеві, чорні,

Вилки та розетки каучук, Подовжувач каучоковий	138-141 ст.
---	-------------

Колодки для подовжувачів без заземлення, подовжувачі без заземлення, колодки для подовжу- вачів із заземленням, подовжувачі із заземленням, провід мережевий з вилкою заземленням, провід мережевий з вилкою без заземлення	142-143 ст.
--	-------------

Аксесуари, Патрони	144 ст.
--------------------------	---------

Бокси пластикові

для автоматичних вимикачів	145 ст.
----------------------------------	---------

Рекламна продукція	146-147 ст.
--------------------------	-------------

Violux



violux.ua



@violux.ua



@violux.ua



Каталог PDF

office@violux.com.ua +38 (098) 846 68 34