



SEARCH
ANALYSIS

Violux

СУЧАСНЕ ТА
ЕНЕРГОЕФЕКТИВНЕ
ОСВІТЛЕННЯ
Січень 2023

Violux

NEW



ВИСОКОПОТУЖНІ LED ЛАМПИ..... 11 ст.



ЛІНІЙНІ СВІТИЛЬНИКИ LED.....12 ст.



АВАРІЙНІ LED СВІТИЛЬНИКИ..... 15 ст.



LED СВІТИЛЬНИКИ СТЕЛЬОВІ..... 27 ст.

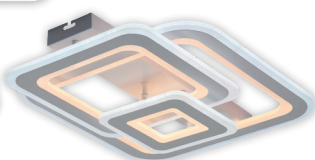

SMART СВІТИЛЬНИКИ LED29-34 ст.



НАСТІЛЬНІ ЛАМПИ.....36 ст.



LED ЛІХТАРІ..... 37-38 ст.



ПОДОВЖУВАЧІ ПОМАРАНЧЕВІ 44 ст.



ДАТЧИКИ РУХУ та ОСВІТЛЕНOSTІ 46 ст.

СВІТЛОДІОДНА ЛАМПА QUANTUM
QUANTUM4-7 ст.

СВІТЛОДІОДНА ЛАМПА BASIS
BASIS8-10 ст.

СВІТЛОДІОДНІ ВИСОКОПОТУЖНІ ЛАМПИ
SPARK, TORNADO..... 11 ст.

СВІТЛОДІОДНІ ЛІНІЙНІ ЛАМПИ T8
VL-T8-10W 11 ст.

СВІТЛОДІОДНІ СВІТИЛЬНИКИ ЛІНІЙНІ
LINE, FIT-X, PITON
PITON-X 12 ст.

СВІТЛОДІОДНІ СВІТИЛЬНИКИ ЛІНІЙНІ
FIT 13 ст.

СВІТЛОДІОДНІ СВІТИЛЬНИКИ ЛІНІЙНІ
ВОЛОГОЗАХИЩЕНІ
NEMO, NEPTUN 14 ст.

СВІТЛОДІОДНІ СВІТИЛЬНИКИ ПАНЕЛІ
ACURA, VENUS..... 15 ст.

СВІТЛОДІОДНІ АВАРІЙНІ СВІТИЛЬНИКИ
EXIT-18L, PHENIX 15 ст.

СВІТЛОДІОДНІ ПРОЖЕКТОРИ
RAY, NORD, NORD білий 16 ст.

СВІТЛОДІОДНІ ПРОЖЕКТОРИ З ДАТЧИКОМ
NORD-S 17 ст.

СВІТЛОДІОДНІ ПРОЖЕКТОРИ
HAMMER, HERMES 17 ст.

СВІТЛОДІОДНІ ПАНЕЛІ ВБУДОВАНІ
ADAMANT, SPACE, ALUMIN,
LOTOS, FRAME..... 18-21 ст.

СВІТЛОДІОДНІ ПАНЕЛІ НАКЛАДНІ
ADAMANT-N, RODOS, LINDA,
FLAT, FRAME-N..... 22-23ст.

СВІТЛОДІОДНІ СВІТИЛЬНИКИ
НАСТІННО-СТЕЛЬОВІ
ELIPSE UA, ELIPSE UA MW sensor,
ATOM UA,
ATOM UA MW sensor24 ст.
NEO, ATOM, ATOM sensor,
ATOM MW sensor,
ATOM acoustik 25 ст.
ELIPSE, POLO,
MOON. 26 ст.

СВІТЛОДІОДНІ СВІТИЛЬНИКИ СТЕЛЬОВІ
ICE, STELLAR..... 27 ст.

СВІТЛОДІОДНІ SMART СВІТИЛЬНИКИ
SKY, COSMO, ARENA, CASKAD,
DAISY 27-28 ст.

СВІТЛОДІОДНІ SMART СВІТИЛЬНИКИ
З ПУЛЬТОМ
SPINER, TRIO, PHANTOM,
DOMINO, DOMINO-P, MATRIX,
OREO, OXFORD, KOLIZEY,
DARTS, 29-34 ст.

COSMO, DELTA, MILAN,
HELIX, 35 ст.

НАСТІЛЬНІ ЛАМПИ
PANDORA, TIFFANY,
LIANA, 36 ст.

ЛІХТАРІ СВІТЛОДІОДНІ З ВБУДОВАНИМ
АКУМУЛЯТОРОМ
FLASH 2, STALKER, STORM,
CAMPUS, SCOUT, HUNTER,
FISHER, BIKER,..... 37-38 ст.

САДОВО-ПАРКОВІ СВІТИЛЬНИКИ
PRAG-D, PRAG-H, PRAG-35,
PARIS-D, PARIS-H,
MADRID-D, SFERA,
SFERA-D..... 39-41 ст.

Бокси пластикові для
автоматичнихвимикачів 42 ст.

Колодки для подовжувачів
без заземлення..... 42 ст.

Колодки для подовжувачів
із заземленням..... 43 ст.

Подовжувачі
без заземлення..... 43 ст.

Подовжувачі
із заземленням..... 43 ст.

Подовжувачі помаранчеві /
Акcesуари..... 44 ст.

Вилки та розетки
каучук 45 ст.

ДАТЧИКИ РУХУ
Інфрачервоні датчики руху ... 46 ст.

Фотометричні датчики
освітлення..... 46 ст.

СВІТЛОДІОДНА ЛАМПА QUANTUM



Лампи TM VIOLUX серії QUANTUM спроектовані для тривалої роботи у побутових світильниках. Основні конструктивні особливості:

- 1 Нелінійний ІС драйвер забезпечує стабільну і довговічну роботу світлодіодів в широкому діапазоні напруги (від 175В до 265В), що дає відсутність мерехтінь і пульсацій.
- 2 Елементи драйвера розміщені окремо від світлодіодної плати, для уникнення їх перегріву.
- 3 Збільшений розмір корпусу покращує охолодження елементів лампи та більше її термін служби.
- 4 Високотемпературний електролітичний конденсатор з діапазоном до 130С° збільшує ресурс Лампи.
- 5 Конструкція драйвера VIOLUX QUANTUM передбачає коректну роботу ламп разом з вимикачами з підсвіткою.
- 6 Світлодіоди «Sana» з терміном служби 30 000 годин забезпечують стабільний світловий потік та високу світловіддачу.



Лампа QUANTUM має збільшений корпус в порівнянні з іншими TM

2
РОКИ
ГАРАНТІЇ

СУМІСНА З
ВИМИКАЧАМИ
З ПІДСВІТКОЮ

IC
ДРАЙВЕР
175-265В

СВІТЛО БЕЗ
ПУЛЬСАЦІЙ

30 000

RA>80
ІНДЕКС
КОЛЬОРОПЕРЕДАЧІ

130°
ВИСОКО
ТЕМПЕРАТУРНИЙ
КОНДЕНСАТОР



Violux

СВІТЛОДІОДНА ЛАМПА **QUANTUM A60-A67**

Violux



811003
811010
811022

811040
811052

811070
811082
811102

Код	Назва продукції	Потужність	Аналог лампи розжарення W	Світловий потік	Колірна температура	Робочий діапазон напруги	Тип цоколя	Розміри, мм	Пакування: уг/кор/ящик	Рекомендована роздрібна ціна
811003	QUANTUM A60	10W	90	930Lm	3000K	175-265V	E27	60x111	1/10/100	1,58\$
811010	QUANTUM A60	10W	90	930Lm	4000K	175-265V	E27	60x111	1/10/100	1,58\$
811022	QUANTUM A60	10W	90	930Lm	6400K	175-265V	E27	60x111	1/10/100	1,58\$
811040	QUANTUM A60	12W	100	1080Lm	4000K	175-265V	E27	60x118	1/10/100	1,89\$
811052	QUANTUM A60	12W	100	1080Lm	6400K	175-265V	E27	60x118	1/10/100	1,89\$
811070	QUANTUM A60	15W	125	1350Lm	4000K	175-265V	E27	60x124	1/10/100	2,35\$
811082	QUANTUM A60	15W	125	1350Lm	6400K	175-265V	E27	60x124	1/10/100	2,35\$
811102	QUANTUM A67	18W	150	1650Lm	6400K	175-265V	E27	67x135	1/10/100	3,25\$

СВІТЛОДІОДНА ЛАМПА **QUANTUM G45**



813203
813210
813250

813223
813230
813270



Код	Назва продукції	Потужність	Аналог лампи розжарення W	Світловий потік	Колірна температура	Робочий діапазон напруги	Тип цоколя	Розміри, мм	Пакування: уг/кор/ящик	Рекомендована роздрібна ціна
813203	QUANTUM G45	6W	50	540Lm	3000K	175-265V	E14	45x78	1/10/100	1,32\$
813210	QUANTUM G45	6W	50	540Lm	4000K	175-265V	E14	45x78	1/10/100	1,32\$
813223	QUANTUM G45	6W	50	540Lm	3000K	175-265V	E27	45x78	1/10/100	1,32\$
813230	QUANTUM G45	6W	50	540Lm	4000K	175-265V	E27	45x78	1/10/100	1,32\$
813250	QUANTUM G45	8W	75	720Lm	4000K	175-265V	E14	45x87	1/10/100	1,46\$
813270	QUANTUM G45	8W	75	720Lm	4000K	175-265V	E27	45x87	1/10/100	1,46\$



814283
814290
814310

814330
814350

сумісна з вимикачем з підсвіткою	комфортне світло без пульсації
Ra>80	індекс кольоропередачі
30 000 годин ресурс	роки гарантії
IC ДРАЙВЕР 175-265В	
нелінійний IC-драйвер	

Код	Назва продукції	Потужність	Аналог лампи розжарення W	Світловий потік	Колірна температура	Робочий діапазон напруги	Тип цоколя	Розміри, мм	Пакування: уп/кор/ящик	Рекомендована роздрібна ціна
814283	QUANTUM C37	6W	50	540Lm	3000K	175-265V	E14	37x99	1/10/100	1,32\$
814290	QUANTUM C37	6W	50	540Lm	4000K	175-265V	E14	37x99	1/10/100	1,32\$
814310	QUANTUM C37	6W	50	540Lm	4000K	175-265V	E27	37x99	1/10/100	1,32\$
814330	QUANTUM C37	8W	75	720Lm	4000K	175-265V	E14	37x110	1/10/100	1,46\$
814350	QUANTUM C37	8W	75	720Lm	4000K	175-265V	E27	37x110	1/10/100	1,46\$

СВІТЛОДІЮДНА ЛАМПА QUANTUM MR16

NEW



812120
812150

812210
812180
812200

сумісна з вимикачем з підсвіткою	комфортне світло без пульсації
Ra>80	індекс кольоропередачі
30 000 годин ресурс	роки гарантії
IC ДРАЙВЕР 175-265В	
нелінійний IC-драйвер	

Код	Назва продукції	Потужність	Аналог лампи розжарення W	Світловий потік	Колірна температура	Робочий діапазон напруги	Тип цоколя	Розміри, мм	Пакування: уп/кор/ящик	Рекомендована роздрібна ціна
812210	QUANTUM MR16	4W	40	360Lm	4000K	175-265V	GU10	50x55	1/10/100	1,32\$ NEW
812120	QUANTUM MR16	6W	50	540Lm	4000K	175-265V	GU5.3	50x55	1/10/100	1,44\$
812180	QUANTUM MR16	6W	50	540Lm	4000K	175-265V	GU10	50x58	1/10/100	1,44\$
812150	QUANTUM MR16	8W	75	720Lm	4000K	175-265V	GU5.3	50x55	1/10/100	1,60\$ NEW
812200	QUANTUM MR16	8W	75	720Lm	4000K	175-265V	GU10	50x58	1/10/100	1,60\$

СВІТЛОДІОДНА ЛАМПА **QUANTUM R39-R50**

Violux



815360

815380



Код	Назва продукції	Потужність	Аналог лампи розжарення W	Світловий потік	Колірна температура	Робочий діапазон напруги	Тип цоколя	Розміри, мм	Пакування: уп/кор/ящик	Рекомендована роздрібна ціна
815360	QUANTUM R39	5W	40	450Lm	4000K	175-265V	E14	39x68	1/10/100	1,73\$
815380	QUANTUM R50	7W	60	630Lm	4000K	175-265V	E14	50x86	1/10/100	1,93\$

СВІТЛОДІОДНА ЛАМПА **QUANTUM CAPSULE**

NEW



816410

816400

816430



Код	Назва продукції	Потужність	Аналог лампи розжарення W	Світловий потік	Колірна температура	Робочий діапазон напруги	Тип цоколя	Розміри, мм	Пакування: уп/кор/ящик	Рекомендована роздрібна ціна
816410	QUANTUM CAPSULE silicone	3W	30	260Lm	4000K	220-240V	G4	13x37	1/100/500	1,52\$
816400	QUANTUM CAPSULE ceramic	5W	40	400Lm	4000K	220-240V	G4	16x42	1/100/500	1,93\$
816430	QUANTUM CAPSULE ceramic	5W	40	425Lm	4000K	220-240V	G9	17x55	1/50/500	2,13\$ NEW

СЕРІЯ СВІТЛОДІОДНИХ ЛАМП

BASIS



A60 10Вт



A60 12Вт



A65 15Вт



G45 4-7Вт



C37 4-7Вт



MR16 4-7Вт



MR16 7Вт



IC
ДРАЙВЕР
175-265В

90Лм/Вт

25 000
РЕСУРС ГОД

130°
ВИСОКО
ТЕМПЕРАТУРНИЙ
КОНДЕНСАТОР

ЗБІЛЬШЕНИЙ
РАДІАТОР

СУМІСНА З
ВИМИКАЧАМИ
З ПІДСВІТКОЮ

1
РІК
ГАРАНТІЇ

НОВА СЕРІЯ LED ЛАМП VIOLUX BASIS

Лампи VIOLUX серії BASIS виконані за новітньою технологією DOB HE ("Driver On Board - "драйвер на платі", High Efficiency - "висока ефективність"). Це технічне рішення полягає у розміщенні LED драйвера безпосередньо на алюмінієвій підкладці разом зі світлодіодами, а електролітичний конденсатор (елемент, який чутливий до перегрівів) - зі зворотної сторони світлодіодної плати.

1 Нелінійний IC - драйвер забезпечує стабільний світловий потік при коливаннях напруги живлення 175 - 265В.

2 В мікросхемі драйвера, який розміщений на платі, передбачена функція контролю перегріву LED чіпів.

3 Збільшений розмір корпусу покращує охолодження елементів лампи, збільшує її термін служби.

4 Високотемпературний електролітичний конденсатор з діапазоном до 130°C збільшує ресурс лампи.

5 Світлодіоди з терміном служби понад 25 000 годин.

6 Конструкція драйвера VIOLUX BASIS передбачає коректну роботу лампи разом з вимикачами з підсвіткою.



Лампа BASIS має збільшений корпус в порівнянні з іншими ТМ



світло без
пульсацій



СУМІСНА З
ВИМИКАЧАМИ
З ПІДСВІТКОЮ

1
рік
гарантії



25 000
РЕСУРС ГОД



СВІТЛОДІОДНА ЛАМПА BASIS A60-A65

Violux



821580
821410
821422
821403

821433
821440
821452

821460
821472



сумісна з вимикачем з підсвіткою

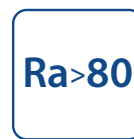

індекс кольоропередачі



комфортне світло без пульсації



нелінійний IC-драйвер



25 000 годин ресурс



рік гарантії

Код	Назва продукції	Потужність	Аналог лампи розжарення W	Світловий потік	Колірна температура	Робочий діапазон напруги	Тип цоколя	Розміри, мм	Пакування: уп/кор/ящик	Рекомендована роздрібна ціна
821580	BASIS A60	8W	70	720Lm	4000K	175-265V	E27	60x110	1/10/100	0,97\$
821403	BASIS A60	10W	90	870Lm	3000K	175-265V	E27	60x110	1/10/100	1,02\$
821410	BASIS A60	10W	90	870Lm	4000K	175-265V	E27	60x110	1/10/100	1,02\$
821422	BASIS A60	10W	90	870Lm	6400K	175-265V	E27	60x110	1/10/100	1,02\$
821433	BASIS A60	12W	110	1045Lm	3000K	175-265V	E27	60x115	1/10/100	1,22\$
821440	BASIS A60	12W	110	1045Lm	4000K	175-265V	E27	60x115	1/10/100	1,22\$
821452	BASIS A60	12W	110	1045Lm	6400K	175-265V	E27	60x115	1/10/100	1,22\$
821460	BASIS A65	15W	140	1305Lm	4000K	175-265V	E27	65x122	1/10/100	1,52\$
821472	BASIS A65	15W	140	1305Lm	6400K	175-265V	E27	65x122	1/10/100	1,52\$

СВІТЛОДІОДНА ЛАМПА BASIS G45



824630
824540
824600
823610

824530



сумісна з вимикачем з підсвіткою

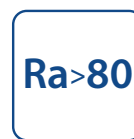

індекс кольоропередачі



комфортне світло без пульсації



нелінійний IC-драйвер



25 000 годин ресурс



рік гарантії

Код	Назва продукції	Потужність	Аналог лампи розжарення W	Світловий потік	Колірна температура	Робочий діапазон напруги	Тип цоколя	Розміри, мм	Пакування: уп/кор/ящик	Рекомендована роздрібна ціна
823610	BASIS G45	4W	35	340Lm	4000K	175-265V	E27	45x83	1/10/100	0,91\$
823530	BASIS G45	7W	60	595Lm	4000K	175-265V	E14	46,5x88,5	1/10/100	0,99\$
824630	BASIS G45	7W	60	595Lm	3000K	175-265V	E27	46,5x88,5	1/10/100	0,99\$
823540	BASIS G45	7W	60	595Lm	4000K	175-265V	E27	46,5x88,5	1/10/100	0,99\$
823600	BASIS G45	7W	60	595Lm	6400K	175-265V	E27	46,5x88,5	1/10/100	0,99\$

NEW



Код	Назва продукції	Потужність	Аналог лампи розжарення W	Світловий потік	Колірна температура	Робочий діапазон напруги	Тип цоколя	Розміри, мм	Пакування: уп/кор/ящик	Рекомендована роздрібна ціна
824620	BASIS C37	4W	35	340Lm	4000K	175-265V	E14	37x100	1/10/100	0,91\$
824643	BASIS C37	7W	60	595Lm	3000K	175-265V	E14	37,6x106,5	1/10/100	0,99\$ NEW
824550	BASIS C37	7W	60	595Lm	4000K	175-265V	E14	37,6x106,5	1/10/100	0,99\$
821592	BASIS C37	7W	60	595Lm	6400K	175-265V	E14	37,6x106,5	1/10/100	0,99\$
824560	BASIS C37	7W	60	595Lm	4000K	175-265V	E27	37,6x106,5	1/10/100	0,99\$
824652	BASIS C37	7W	60	595Lm	6400K	175-265V	E27	37,6x106,5	1/10/100	0,99\$ NEW

СВІТЛОДІОДНА ЛАМПА BASIS MR16

NEW



Код	Назва продукції	Потужність	Аналог лампи розжарення W	Світловий потік	Колірна температура	Робочий діапазон напруги	Тип цоколя	Розміри, мм	Пакування: уп/кор/ящик	Рекомендована роздрібна ціна
821573	BASIS MR16	4W	35	320Lm	4000K	175-265V	GU5.3	49x49	1/10/100	0,99\$
822490	BASIS MR16	7W	60	560Lm	4000K	175-265V	GU5.3	49,5x51	1/10/100	1,16\$
822502	BASIS MR16	7W	60	560Lm	6400K	175-265V	GU5.3	49,5x51	1/10/100	1,16\$
822660	BASIS MR16	4W	35	320Lm	4000K	175-265V	GU10	49x49	1/10/100	0,95\$ NEW
822510	BASIS MR16	7W	60	560Lm	4000K	175-265V	GU10	49,5x58	1/10/100	1,20\$

СВІТЛОДІОДНІ ВИСОКОПОТУЖНІ ЛАМПИ

Violux



Код	Назва продукції	Потужність	Світловий потік	Колірна температура	Робочий діапазон напруги	Тип цоколя	Розмір, мм	Пакування: уп/кор	Рекомендована роздрібна ціна
910102	SPARK	20W	1600Lm	6500K	165-265V	E27	143x78	1/100	2,74\$
910112	SPARK	30W	2400Lm	6500K	165-265V	E27	170x97	1/50	3,86\$



Код	Назва продукції	Потужність	Світловий потік	Колірна температура	Робочий діапазон напруги	Тип цоколя	Розмір, мм	Пакування: уп/кор	Рекомендована роздрібна ціна
910052	TORNADO	20W	1800Lm	6500K	140-265V	E27	143x80	1/40	4,67\$
910062	TORNADO	30W	2700Lm	6500K	140-265V	E27	175x100,5	1/15	6,90\$
910072	TORNADO	40W	3600Lm	6500K	140-265V	E27	199x119	1/12	9,95\$
910082	TORNADO	50W	4500Lm	6500K	140-265V	E27	199x119	1/12	11,57\$
910081	TORNADO	50W	4500Lm	6500K	140-265V	E40	219x119	1/12	11,57\$
910092	TORNADO	100W	9000Lm	6500K	140-265V	E40	270x148	1/9	24,77\$

СВІТЛОДІОДНІ ЛІНІЙНІ ЛАМПИ T8

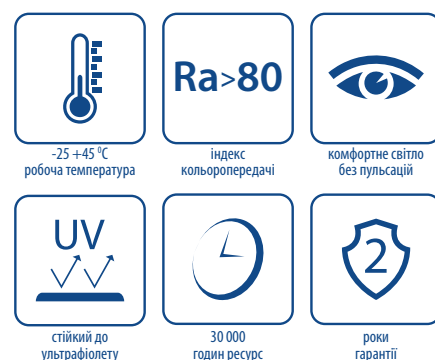

Код	Назва продукції	Потужність	Світловий потік	Колірна температура	Робочий діапазон напруги	Тип цоколя	Розмір, мм	Пакування: уп/кор	Рекомендована роздрібна ціна
800002	VL-T8-10W	10W	950Lm	6500K	160-265V	G13	600x27	1/30	2,19\$
800010	VL-T8-10W	10W	950Lm	4200K	160-265V	G13	600x27	1/30	2,19\$
800022	VL-T8-18W	18W	1700Lm	6500K	160-265V	G13	1200x27	1/30	3,13\$
800030	VL-T8-18W	18W	1700Lm	4200K	160-265V	G13	1200x27	1/30	3,13\$
800042	VL-T8-24W	24W	2160Lm	6500K	160-265V	G13	1500x27	1/30	5,32\$



-25 +45 °C
робоча температура

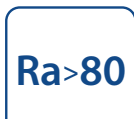

індекс
кольоропередачі



комфортне світло
без пульсації



стійкий до
ультрафіолету



30 000
годин ресурс



роки
гарантії

Код	Назва продукції	Потужність	Світловий потік	Колірна температура	Робочий діапазон напруги	Розмір, мм	Пакування: уп/кор	Рекомендована роздрібна ціна
310031	LINE	6W	510Lm	4200K	160-265V	300x25x20	1/30	3,90\$
310041	LINE	9W	765Lm	4200K	160-265V	600x25x20	1/30	4,43\$
310051	LINE	16W	1365Lm	4200K	160-265V	900x25x20	1/30	5,18\$



-25 +45 °C
робоча температура



індекс
кольоропередачі



комфортне світло
без пульсації

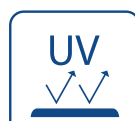

стійкий до
ультрафіолету



20 000
годин ресурс



рік
гарантії

Код	Назва продукції	Потужність	Світловий потік	Колірна температура	Робочий діапазон напруги	Матеріал корпусу / розсіювача	Розміри, мм	Пакування: уп/кор/ящик	Рекомендована роздрібна ціна
300042	FIT-X	18W	1530Lm	6000K	160-265V	алюміній + полікарбонат	600x75x25	1/30	4,47\$
300032	FIT-X	36W	3060Lm	6000K	160-265V	алюміній + полікарбонат	1200x75x25	1/30	6,70\$

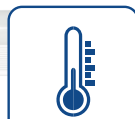

-20 +45 °C
робоча температура

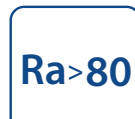

індекс
кольоропередачі



комфортне світло
без пульсації



стійкий до
ультрафіолету



20 000
годин ресурс



роки
гарантії

Код	Назва продукції	Потужність	Світловий потік	Колірна температура	Робочий діапазон напруги	Матеріал корпусу / розсіювача	Розміри, мм	Пакування: уп/кор/ящик	Рекомендована роздрібна ціна
300062	PITON	27W	2160Lm	6000K	165-265V	алюміній + полікарбонат	600x75x25	1/20	5,58\$
300072	PITON	54W	5130Lm	6000K	165-265V	алюміній + полікарбонат	1200x75x25	1/20	10,15\$
300082	PITON	100W	9000Lm	6000K	165-265V	алюміній + полікарбонат	1200x100x25	1/20	17,26\$ NEW



-20 +45 °C
робоча температура

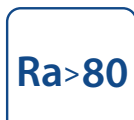

індекс
кольоропередачі



комфортне світло
без пульсації



стійкий до
ультрафіолету



20 000
годин ресурс



рік
гарантії

Код	Назва продукції	Потужність	Світловий потік	Колірна температура	Робочий діапазон напруги	Матеріал корпусу / розсіювача	Розміри, мм	Пакування: уп/кор/ящик	Рекомендована роздрібна ціна
300052	PITON-X	45W	3700Lm	6000K	165-265V	фарбована сталь + полікарбонат	1200x62x25	1/20	6,70\$ NEW

СВІТЛОДІОДНІ СВІТИЛЬНИКИ ЛІНІЙНІ

Violux

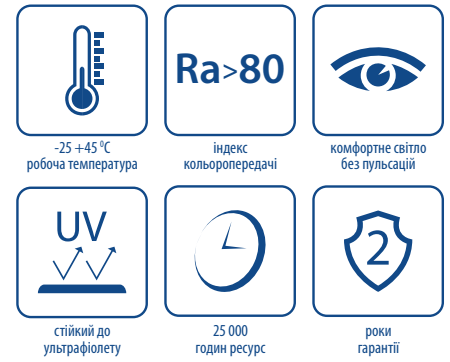

Код	Назва продукції	Потужність	Світловий потік	Колірна температура	Робочий діапазон напруги	Розмір, мм	Пакування: уп/кор	Рекомендована роздрібна ціна
300002	FIT	20W	1900Lm	6000K	160-265V	610x76x25	1/20	5,89\$
300020	FIT	40W	3700Lm	4500K	160-265V	1210x76x25	1/20	8,97\$
300012	FIT	40W	3700Lm	6000K	160-265V	1210x76x25	1/20	8,97\$

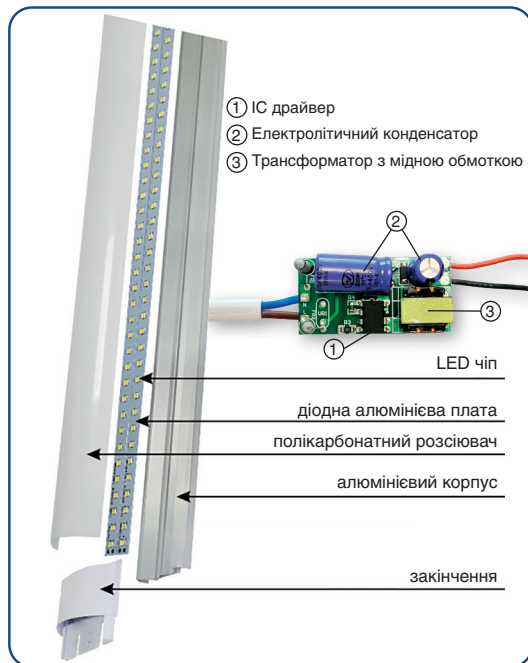

Алюмінієвий корпус та світлодіодна плата

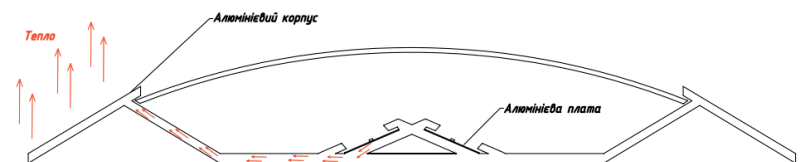

Для надійної і тривалої роботи LED чіпів необхідно забезпечити ефективне відведення тепла. Корпус світильника моделі FIT TM Violux виготовлено з алюмінію, який в 5 разів має кращу теплопровідність у порівнянні зі сплавом заліза, що часто використовується в аналогах. Для швидкого і рівномірного

відведення тепла від LED чіпів світильника FIT Violux використано алюмінієві плати (PCB), що є краще в порівнянні з матеріалом склотекстоліт, який має дуже низьку теплопровідність, результатом чого є високий нагрів, швидша деградація діодів, а при тривалих режимах роботи - вихід світильника з ладу.

Якісний полікарбонатний розсіювач

Розсіювач світильник FIT Violux виготовлено зі світло-стабілізованого полікарбонату, з часом не піддається зміні кольору і має високий коефіцієнт пропускання світла, забезпечує правильне його розсіювання. Також розсіювач має більшу в порівнянні з багатьма аналогами товщину, що збільшує його механічну стійкість та полегшує обслуговування світильника.

Якісний драйвер

є необхідною умовою для стабільної та довговічної роботи світильника. В драйвері світильників FIT TM Violux передбачений захист від стрибків напруги, що дозволяє захистити його чутливі елементи та світлодіоди зокрема. Всі елементи драйвера розміщені на платі рівномірно, з певним інтервалом один від одного, що запобігає їх перегріву.

Високий світловий потік та світловіддача

Світильники FIT 40W Violux мають світловий потік — 3700Lm, та високу світло-ефективність — 92,5Lm/W (для порівняння, світловіддача люмінесцентного світильника з ЕМ ПРА не перевищує 45 лм/Вт) що дозволяє ефективно замінити застарілі люмінесцентні аналоги або зменшити кількість світильників, а відповідно і витрати для досягнення потрібного рівня освітленості.

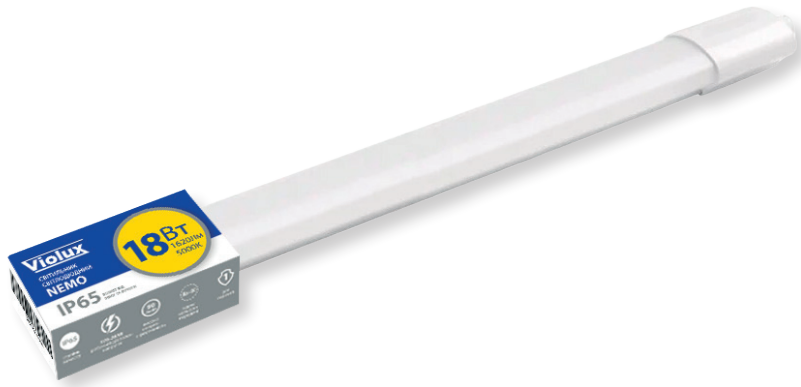

IP65
ступінь захисту

Ra>80
індекс кольоропередачі

90 ЛМ/Вт
коефіцієнт потужності

1
рік гарантії

176-265V
робоча напруга

Код	Назва продукції	Потужність	Світловий потік	Колірна температура	Робочий діапазон напруги	Розміри, мм	Пакування: уп/кор	Рекомендована роздрібна ціна
340142	NEMO	18W	1620Lm	5000K	175-265V	570x65x35	1/20	5,48\$
340152	NEMO	36W	3240Lm	5000K	175-265V	1170x65x35	1/20	9,64\$



IK06
ступінь ударостійкості

Ra>80
індекс кольоропередачі

комфортне світло без пульсацій

IP65
ступінь захисту

100 ЛМ/Вт
коефіцієнт потужності

2
роки гарантії

170-265V
робоча напруга

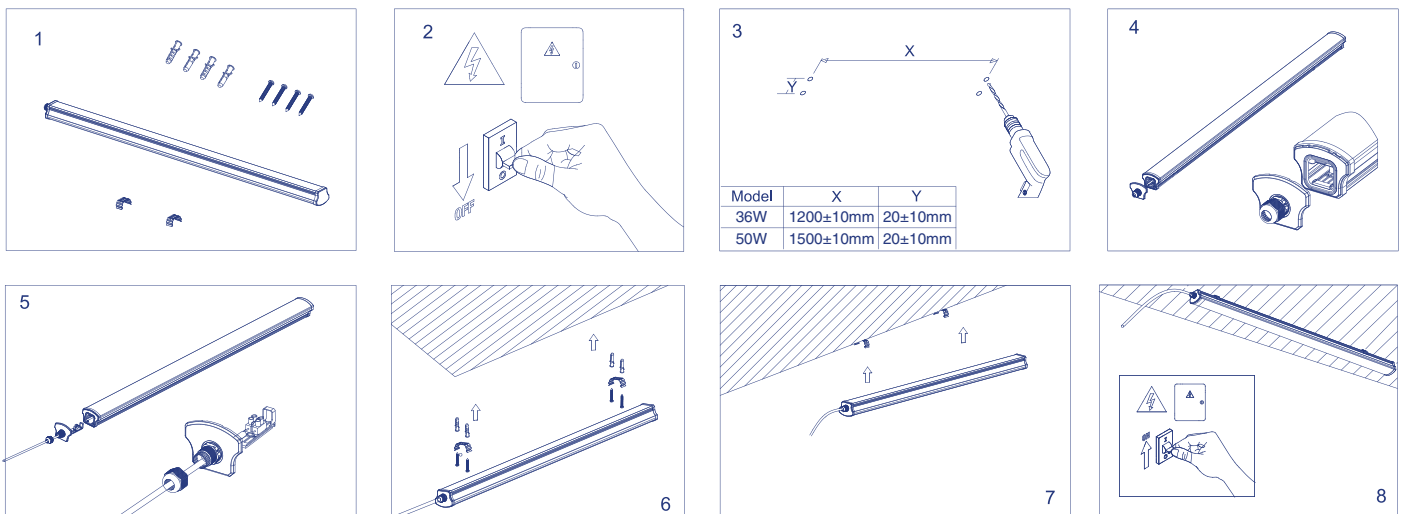

Код	Назва продукції	Потужність	Світловий потік	Колірна температура	Робочий діапазон напруги	Розміри, мм	Пакування: уп/кор	Рекомендована роздрібна ціна
340162	NEPTUN	36W	3500Lm	5000K	170-265V	1212x68x56	1/12	19,29\$
340172	NEPTUN	50W	5000Lm	5000K	170-265V	1512x68x56	1/9	27,85\$

СВІТЛОДІОДНІ ПАНЕЛІ

Violux



105 Лм/Вт	Ra>80	
висока енергоефективність	індекс кольоропередачі	комфортне світло без пульсації
стійкий до ультрафіолету	25 000 годин ресурс	роки гарантії

Код	Назва продукції	Потужність	Світловий потік	Колірна температура	Робочий діапазон напруги	Матеріал корпусу / розсіювача	Розміри, мм	Пакування: од/уп/ящик	Рекомендована роздрібна ціна
350012	ACURA	48W	5040Lm	6000K	85-265V	фарбована сталь + полістирол	595x595x30	1/2/10	20,91\$
350022	ACURA	60W	6300Lm	6000K	85-265V	фарбована сталь + полістирол	595x595x30	1/2/10	25,17\$

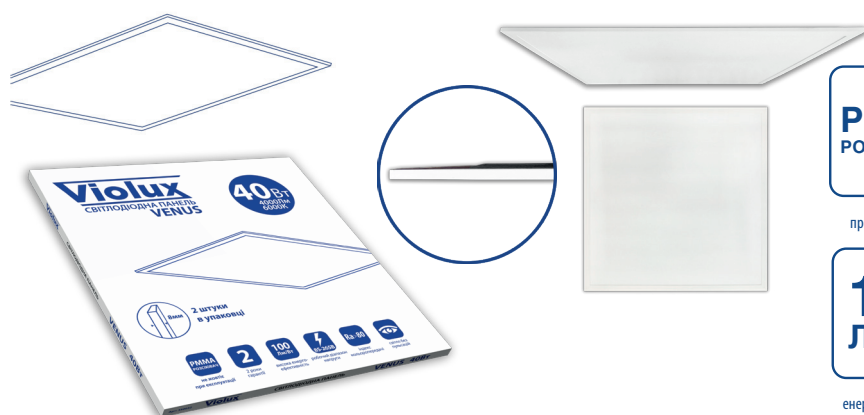

PMMA РОЗСІЮВАЧ		Ra>80	
не жовтіє при експлуатації	-10 +45 °C робоча температура	індекс кольоропередачі	комфортне світло без пульсації
100 Лм/Вт			
висока енергоефективність	стійкий до ультрафіолету	25 000 годин ресурс	роки гарантії

Код	Назва продукції	Потужність	Світловий потік	Колірна температура	Робочий діапазон напруги	Матеріал корпусу / розсіювача	Розміри, мм	Пакування: од/уп/ящик	Рекомендована роздрібна ціна
350032	VENUS	40W	4000Lm	6000K	85-265V	алюміній + PMMA	595x595x8	1/2/10	26,39\$

СВІТЛОДІОДНІ АВАРІЙНІ СВІТИЛЬНИКИ З ВБУДОВАНИМ АКУМУЛЯТОРОМ

ВИХІД
EXIT

НАКЛЕЙКА
В КОМПЛЕКТІ



рік гарантії	АВАРІЙНЕ ОСВІТЛЕННЯ 3 ГОД	ОСВІТЛЕННЯ АВАРІЙНОГО ВИХОДУ

Код	Назва продукції	Потужність	Світловий потік	Колірна температура	Ємність акумулятора	Тип акумулятора	Час автон. роб.год.	Тривалість повної підзарядки, год	Розмір, мм	Пакування: уп/кор	Рекомендована роздрібна ціна
340192	EXIT-18L	1,7W	200Lm	7000K	1200 mAh	Li-Ion	3год	15-24год	248x78x51	1/20	12,59\$
340182	PHENIX	2,7W	130Lm	7000K	600 mAh	Lead-acid	3год	15-24год	240x80x40	1/20	16,44\$



IP65 ступінь захисту	 -30 +45 °C робоча температура	Ra>80 індекс кольоропередачі	 комфортне світло без пульсацій
0.5 PF коефіцієнт потужності	 30 000 годин ресурсу	 рік гарантії	

Код	Назва продукції	Потужність	Світловий потік	Колірна температура	Робочий діапазон напруги	Розмір, мм	Пакування: уп/кор	Рекомендована роздрібна ціна
420142	RAY	10W	900Lm	6000K	150-260V	100x75x28	1/40	3,02\$
420152	RAY	20W	1800Lm	6000K	150-260V	157x117x28	1/20	5,89\$
420162	RAY	30W	2700Lm	6000K	150-260V	202x144x28	1/20	8,04\$
420172	RAY	50W	4500Lm	6000K	150-260V	241x183x28	1/10	12,16\$



IP65 ступінь захисту	 -30 +45 °C робоча температура	Ra>80 індекс кольоропередачі	 комфортне світло без пульсацій
0.95 PF коефіцієнт потужності	 30 000 годин ресурсу	 роки гарантії	

Код	Назва продукції	Потужність	Світловий потік	Колірна температура	Робочий діапазон напруги	Розмір, мм	Пакування: уп/кор	Рекомендована роздрібна ціна
400002	NORD	10W	850Lm	6000K	170-240V	100x100x32	1/40	4,28\$
400012	NORD	20W	1700Lm	6000K	170-240V	130x115x32	1/40	6,44\$
400022	NORD	30W	2550Lm	6000K	170-240V	170x150x35	1/20	9,42\$
400032	NORD	50W	4750Lm	6000K	150-265V	240x210x44	1/10	16,04\$
400042	NORD	100W	9500Lm	6000K	150-265V	270x260x45	1/10	27,41\$



IP65 ступінь захисту	 -30 +45 °C робоча температура	Ra>80 індекс кольоропередачі	 комфортне світло без пульсацій
0.95 PF коефіцієнт потужності	 30 000 годин ресурсу	 роки гарантії	

Код	Назва продукції	Потужність	Світловий потік	Колірна температура	Робочий діапазон напруги	Розмір, мм	Пакування: уп/кор	Рекомендована роздрібна ціна
400082	NORD білий	10W	850Lm	6000K	170-240V	100x100x32	1/40	4,28\$
400092	NORD білий	20W	1700Lm	6000K	170-240V	130x115x32	1/40	6,44\$
400102	NORD білий	30W	2550Lm	6000K	170-240V	170x150x35	1/20	9,42\$
400112	NORD білий	50W	4750Lm	6000K	150-265V	240x210x44	1/10	16,04\$

СВІТЛОДІОДНІ ПРОЖЕКТОРИ

Violux

NEW



Код	Назва продукції	Потужність	Світловий потік	Колірна температура	Робочий діапазон напруги	Розмір, мм	Пакування: уп/кор	Рекомендована роздрібна ціна
430232	HAMMER	50W	6000Lm	5000K	100-300V	270x40x230	1/10	23,35\$
430242	HAMMER	100W	12000Lm	5000K	100-300V	315x50x300	1/6	42,63\$
430262	HAMMER	200W	24000Lm	5000K	100-300V	370x50x340	1/5	81,20\$
430272	HAMMER	300W	34500Lm	5000K	100-300V	450x60x435	1/3	125,86\$



Код	Назва продукції	Потужність	Світловий потік	Колірна температура	Робочий діапазон напруги	Розмір, мм	Пакування: уп/кор	Рекомендована роздрібна ціна
410082	HERMES	30W	3000Lm	6000K	100-300V	192x175x35	1/10	16,44\$
410092	HERMES	50W	5000Lm	6000K	100-300V	223x210x43	1/10	22,53\$
410102	HERMES	100W	10000Lm	6000K	100-300V	276x256x54	1/5	40,60\$
410112	HERMES	150W	15000Lm	6000K	100-300V	323x281x62	1/4	60,90\$
410122	HERMES	200W	20000Lm	6000K	100-300V	350x320x62	1/4	79,17\$

СВІТЛОДІОДНІ ПРОЖЕКТОРИ З ДАТЧИКОМ



Код	Назва продукції	Потужність	Світловий потік	Колірна температура	Робочий діапазон напруги	Розмір, мм	Пакування: уп/кор	Рекомендована роздрібна ціна
400052	NORD-S	10W	850Lm	6000K	170-240V	100x100x32	1/40	11,57\$
400062	NORD-S	20W	1700Lm	6000K	170-240V	130x115x32	1/40	14,19\$
400072	NORD-S	30W	2550Lm	6000K	170-240V	170x150x35	1/20	17,88\$
400122	NORD-S	50W	4750Lm	6000K	170-240V	240x210x44	1/10	22,17\$

NEW

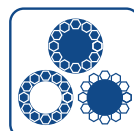

III РЕЖИМИ освітлення



сумісна з вимикачем з підсвіткою

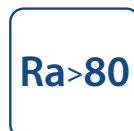

Ra > 80

індекс кольоропередачі



комфортне світло без пульсації



матеріал корпусу алюміній

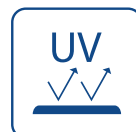

стійкий до ультрафіолету



30 000 годин ресурс



роки гарантії



Розсувні кріплення

Модель світильників ADAMANT 18Вт, 24Вт оснащена розсувним кріпленням, що дає можливість оптимально підібрати монтажний отвір.

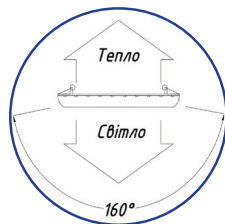

Енергоефективність

Світлодіоди в світильниках SPACE, ADAMANT та ADAMANT-N, спрямовані безпосередньо вниз, що дозволяє зменшити витрати на заломлення світла та вартість самого світильника і відповідно досягнути високої світловіддачі. Світловіддача у світильниках SPACE, ADAMANT та ADAMANT-N, TM VIOLUX = 95-100Lm/W

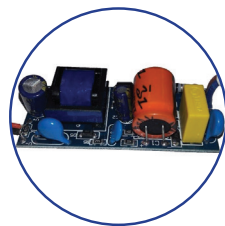

Якісний драйвер

До основних переваг драйвера світильників SPACE, ADAMANT та ADAMANT-N, TM VIOLUX можна віднести:

- Широкий діапазон робочої напруги;
- Наявність захисту від перенапруги;
- Використання термостійких електролітичних конденсаторів (130°C);
- Наявність демпферного конденсатора для коректної роботи світильника з вимикачем з підсвіткою;
- Наявність гальванічної роз'язки.

Надійність

Світлодіодна плата в LED світильниках SPACE, ADAMANT та ADAMANT-N, щільно прилягає до алюмінієвого корпусу, який виконує функцію радіатора, що покращує охолодження світлодіодів і, як наслідок, збільшує їх ресурс. Важливу роль для надійної та стабільної роботи LED світильників відіграє драйвер.



Оптичні лінзи

Зовні оптичні лінзи з антибліковим покриттям, не напружують очі, не мерехтять.

Освітлення

Матовий розсіювач світильника забезпечує комфортне та м'яке світло. SPACE має широкий кут світіння, що дозволяє досягти рівномірного освітлення в приміщенні з низькими стелями (2,7м. і менше). ADAMANT має також центральний матовий розсіювач та додаткові оптичні лінзи що дозволяють розсіяти світло до 60°. Розсіювач світильників SPACE та ADAMANT виготовлений з полікарбонату, який в порівнянні з полістиролом не змінить свого кольору з часом. В світильниках SPACE, ADAMANT та ADAMANT-N, TM VIOLUX відсутні пульсації світлового потоку, і вони не мерехтять після їх вимкнення при використанні вимикача з підсвіткою.

Код	Назва продукції	Потужність	Світловий потік	Колірна температура	Робочий діапазон напруги	Форма	Колір	Розмір, мм	Пакування: уп/кор	Монтажний отвір	Рекомендована роздрібна ціна
100160	ADAMANT	18W	1710Lm	4200K	140-260V	круг	білий	120x27	1/40	75-105	\$7,92
100170	ADAMANT	18W	1710Lm	4200K	140-260V	круг	чорний	120x27	1/40	75-105	\$7,92
100180	ADAMANT	24W	2280Lm	4200K	140-260V	круг	білий	170x27	1/30	75-155	\$11,17
100190	ADAMANT	24W	2280Lm	4200K	140-260V	круг	чорний	170x27	1/30	75-155	\$11,17

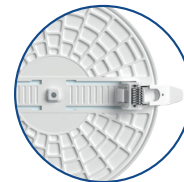

Розсувні кріплення

Модель світильників SPACE 12Вт, 18Вт, 24Вт, оснащені розсувним кріпленням, що дає можливість оптимально підібрати монтажний отвір.



100100
100110



100200
100210



100120
100130
100150



100220
100230
100250



сумісна з вимикачем з підсвіткою



Ra > 80

індекс кольоропередачі



комфортне світло без пульсації



стійкий до ультрафіолету



30 000 годин ресурс



роки гарантії

Код	Назва продукції	Потужність	Світловий потік	Колірна температура	Робочий діапазон напруги	Форма	Розмір, мм	Пакування: уп/кор	Монтажний отвір	Рекомендована роздрібна ціна
100100	SPACE	6W	600Lm	4200K	160-260V	круг	90x27	1/60	71мм	4,30\$
100200	SPACE	6W	600Lm	4200K	160-260V	квадрат	90x90x27	1/60	71мм	4,51\$
100110	SPACE	9W	900Lm	4200K	160-260V	круг	90x27	1/60	71мм	4,61\$
100210	SPACE	9W	900Lm	4200K	160-260V	квадрат	90x90x27	1/60	71мм	4,81\$
100120	SPACE	12W	1200Lm	4200K	160-260V	круг	120x27	1/40	70-105мм	6,37\$
100220	SPACE	12W	1200Lm	4200K	160-260V	квадрат	120x120x27	1/40	70-105мм	6,56\$
100130	SPACE	18W	1800Lm	4200K	160-260V	круг	120x27	1/40	70-105мм	6,66\$
100230	SPACE	18W	1800Lm	4200K	160-260V	квадрат	120x120x27	1/40	70-105мм	6,86\$
100150	SPACE	24W	2400Lm	4200K	160-260V	круг	170x27	1/30	70-150мм	10,50\$
100250	SPACE	24W	2400Lm	4200K	160-260V	квадрат	170x170x27	1/30	70-150мм	10,88\$

NEW

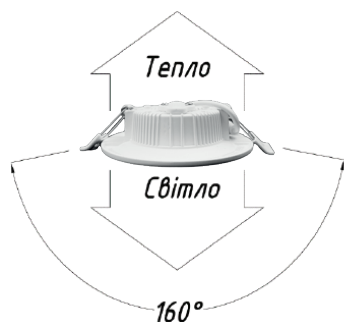

Енергоефективність

Світлодіоди в світильниках ALUMIN направлені безпосередньо вниз, що дозволяє зменшити витрати на заломлення світла та зберегти високу світловіддачу.

Світлова ефективність світильників ALUMIN - 95 Лм/Вт.

Якісний драйвер

- це довготривала, стабільна та надійна робота світильника:

- Широкий діапазон робочої напруги;
- Наявність захисту від перенапруги;
- Використання термостійких електrolітичних конденсаторів (130°C);
- Наявність демпферного конденсатора для коректної роботи світильника з вимикачами з підсвіткою;
- Наявність гальванічної розв'язки.

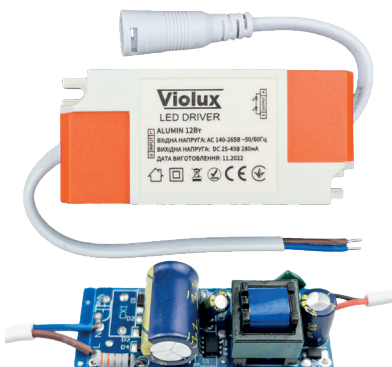

Освітлення

Матовий розсіювач світильника забезпечує комфортне та м'яке світло.

ALUMIN має широкий кут світіння, що дозволяє досягти рівномірного освітлення в приміщенні з низькими стелями (2,7м. і менше).

Світильник ALUMIN має центральний матовий розсіювач що дозволяє розсіяти світло до 160°.

Розсіювач світильників ALUMIN виготовлений з полікарбонату, який в порівнянні з полістиролом не змінює свого кольору з часом.

В світильниках ALUMIN, ТМ VIOLUX відсутні пульсації світлового потоку, і вони не мерехтять після їх вимкнення при використанні вимикача з підсвіткою.

Код	Назва продукції	Потужність	Світловий потік	Колірна температура	Робочий діапазон напруги	Форма	Матеріал корпусу	Розмір, мм	Пакування: уп/кор	Монтажний отвір	Рекомендована роздрібна ціна
120150	ALUMIN	6W	570Lm	4200K	140-265V	круг	алюміній	100x30	1/60	70-85	3,25\$
121250	ALUMIN	6W	570Lm	4200K	140-265V	квадрат	алюміній	100x100x30	1/60	70-85	3,55\$
120160	ALUMIN	9W	855Lm	4200K	140-265V	круг	алюміній	118x30	1/40	90-105	3,86\$
121260	ALUMIN	9W	855Lm	4200K	140-265V	квадрат	алюміній	118x118x30	1/40	90-105	4,16\$
120170	ALUMIN	12W	1140Lm	4200K	140-265V	круг	алюміній	142x30	1/40	115-130	5,18\$
121270	ALUMIN	12W	1140Lm	4200K	140-265V	квадрат	алюміній	142x142x30	1/40	115-130	5,38\$
120180	ALUMIN	18W	1710Lm	4200K	140-265V	круг	алюміній	170x30	1/30	140-160	6,50\$
121280	ALUMIN	18W	1710Lm	4200K	140-265V	квадрат	алюміній	170x170x30	1/30	140-160	7,31\$
120190	ALUMIN	24W	2280Lm	4200K	140-265V	круг	алюміній	225x30	1/20	195-210	9,54\$
121290	ALUMIN	24W	2280Lm	4200K	140-265V	квадрат	алюміній	225x225x30	1/20	195-210	10,25\$

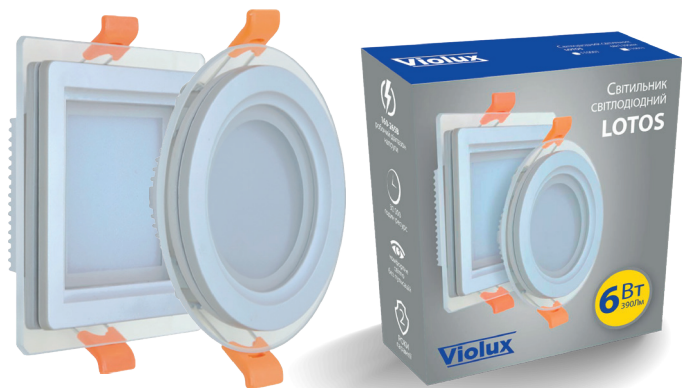

-25 +45 °C
робоча температура

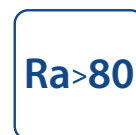

індекс
кольоропередачі



комфортне світло
без пульсації



матеріал корпусу
алюміній

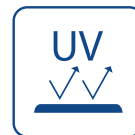

стійкий до
ультрафіолету



30 000
годин ресурс



роки
гарантії

Код	Назва продукції	Потужність	Світловий потік	Колірна температура	Робочий діапазон напруги	Форма	Матеріал корпусу	Розмір, мм	Пакування: уп/кор	Монтажний отвір	Рекомендована роздрібна ціна
110001	LOTOS	6W	390Lm	5000K	160-265V	круг	алюміній	100x40	1/100	73мм	3,59\$
110011	LOTOS	6W	390Lm	5000K	160-265V	квадрат	алюміній	100x100x40	1/100	73мм	3,59\$
110021	LOTOS	12W	840Lm	5000K	160-265V	круг	алюміній	160x40	1/40	125мм	6,72\$
110031	LOTOS	12W	840Lm	5000K	160-265V	квадрат	алюміній	160x160x40	1/40	125мм	6,72\$

NEW

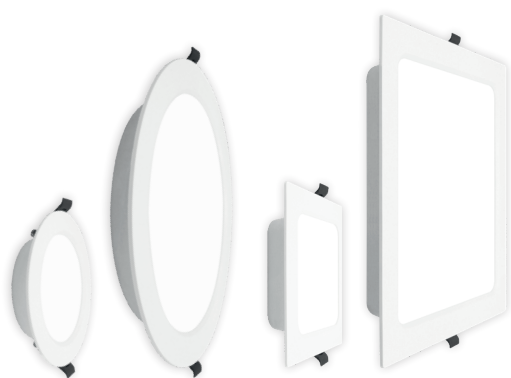

сумісна з вимикачем
з підсвіткою

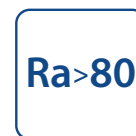

індекс
кольоропередачі



комфортне світло
без пульсації

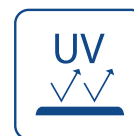

стійкий до
ультрафіолету



20 000
годин ресурс



роки
гарантії

Код	Назва продукції	Потужність	Світловий потік	Колірна температура	Робочий діапазон напруги	Форма	Матеріал корпусу	Розмір, мм	Пакування: уп/кор	Монтажний отвір	Рекомендована роздрібна ціна
120060	FRAME	6W	510Lm	4200K	165-265V	круг	поліпропілен	117x26,5	1/90	95-110	1,73\$
121160	FRAME	6W	510Lm	4200K	165-265V	квадрат	поліпропілен	136x136x27	1/90	95-110	1,93\$
120080	FRAME	12W	1020Lm	4200K	165-265V	круг	поліпропілен	144x26,5	1/60	110-120	2,54\$
121180	FRAME	12W	1020Lm	4200K	165-265V	квадрат	поліпропілен	145x145x27	1/60	110-120	2,74\$
120100	FRAME	15W	1275Lm	4200K	165-265V	круг	поліпропілен	177,5x26,5	1/30	140-150	3,15\$
121200	FRAME	15W	1275Lm	4200K	165-265V	квадрат	поліпропілен	175x175x31	1/30	140-150	3,25\$
120120	FRAME	18W	1530Lm	4200K	165-265V	круг	поліпропілен	222x27,5	1/30	190-200	4,26\$
121220	FRAME	18W	1530Lm	4200K	165-265V	квадрат	поліпропілен	224x224x34	1/30	190-200	4,67\$

СВІТЛОДІЮДНІ ПАНЕЛІ НАКЛАДНІ



ОПТИЧНА ЛІНЗА
З АНТИБЛІКОВИМ ПОКРИТТЯМ



III РЕЖИМИ
освітлення



сумісна з вимикачем
з підсвіткою

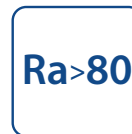

індекс
кольоропередачі



комфортне світло
без пульсації



матеріал корпусу
алюміній

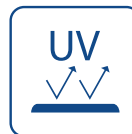

стійкий до
ультрафіолету



30 000
годин ресурс



роки
гарантії

Код	Назва продукції	Потужність	Світловий потік	Колірна температура	Робочий діапазон напруги	Форма	Колір	Розмір, мм	Пакування: уп/кор	Рекомендована роздрібна ціна
330161	ADAMANT-N	24W	2280Lm	4200K	140-260V	круг	білий	160x40	1/30	\$12,99
330171	ADAMANT-N	24W	2280Lm	4200K	140-260V	круг	чорний	160x40	1/30	\$12,99
330321	ADAMANT-N	36W	3420Lm	4200K	140-260В	круг	білий	212x41	1/20	
330331	ADAMANT-N	36W	3420Lm	4200K	140-260В	круг	чорний	212x41	1/20	

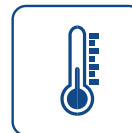

-25 +45 °C
робоча температура

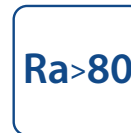

індекс
кольоропередачі



комфортне світло
без пульсації



стійкий до
ультрафіолету



35 000
годин ресурс



роки
гарантії

Код	Назва продукції	Потужність	Світловий потік	Колірна температура	Робочий діапазон напруги	Форма	Колір	Розмір, мм	Пакування: уп/кор	Рекомендована роздрібна ціна
330101	RODOS	18W	1440Lm	5000K	160-265V	круг	білий	175x35	1/20	9,62\$
330121	RODOS	18W	1440Lm	5000K	160-265V	квадрат	білий	175x175x35	1/20	10,13\$
330111	RODOS	24W	1920Lm	5000K	160-265V	круг	білий	225x35	1/20	12,71\$
330131	RODOS	24W	1920Lm	5000K	160-265V	квадрат	білий	225x225x35	1/20	13,22\$
330141	RODOS	24W	1920Lm	5000K	160-265V	круг	чорний	225x35	1/20	13,20\$
330151	RODOS	24W	1920Lm	5000K	160-265V	квадрат	чорний	225x225x35	1/20	13,70\$

СВІТЛОДІОДНІ ПАНЕЛІ НАКЛАДНІ

Violux



Код	Назва продукції	Потужність	Світловий потік	Колірна температура	Робочий діапазон напруги	Форма	Розмір, мм	Пакування: уп/кор	Рекомендована роздрібна ціна
320061	LINDA	12W	720Lm	5000K	160-265V	круг	170x40	1/20	4,49\$
320081	LINDA	12W	720Lm	5000K	160-265V	квадрат	170x170x40	1/20	4,97\$
320071	LINDA	20W	1200Lm	5000K	160-265V	круг	210x40	1/20	5,83\$
320091	LINDA	20W	1200Lm	5000K	160-265V	квадрат	210x210x40	1/20	6,66\$

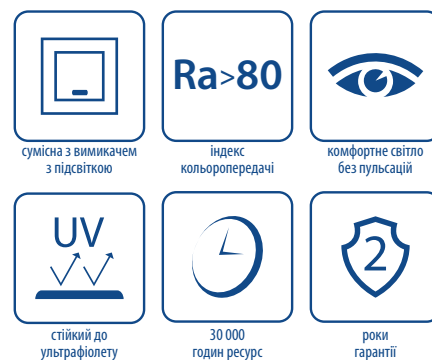

Код	Назва продукції	Потужність	Світловий потік	Колірна температура	Робочий діапазон напруги	Форма	Розмір, мм	Пакування: уп/кор	Рекомендована роздрібна ціна
330181	FLAT	18W	1800Lm	5000K	140-260V	круг	175x42	1/40	\$6,60
330211	FLAT	18W	1800Lm	5000K	140-260V	квадрат	175x175x42	1/40	\$7,11
330191	FLAT	24W	2400Lm	5000K	140-260V	круг	175x42	1/40	\$7,51
330221	FLAT	24W	2400Lm	5000K	140-260V	квадрат	175x175x42	1/40	\$8,02
330201	FLAT	36W	3600Lm	5000K	140-260V	круг	225x42	1/20	\$11,98
330231	FLAT	36W	3600Lm	5000K	140-260V	квадрат	225x225x42	1/20	\$12,79

NEW

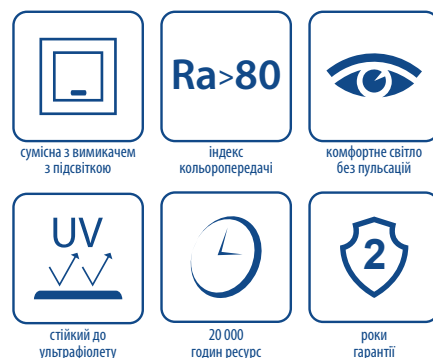

Код	Назва продукції	Потужність	Світловий потік	Колірна температура	Робочий діапазон напруги	Форма	Матеріал корпусу	Розмір, мм	Пакування: уп/кор	Рекомендована роздрібна ціна
330241	FRAME-N	12W	1020Lm	5000K	165-265V	круг	поліпропілен	174x32	1/30	4,06\$
330281	FRAME-N	12W	1020Lm	5000K	165-265V	квадрат	поліпропілен	174x174x35	1/30	4,26\$
330261	FRAME-N	18W	1530Lm	5000K	165-265V	круг	поліпропілен	225x32	1/30	5,28\$
330301	FRAME-N	18W	1530Lm	5000K	165-265V	квадрат	поліпропілен	225x225x32	1/30	5,48\$
330271	FRAME-N	24W	2040Lm	5000K	165-265V	круг	поліпропілен	288x32	1/20	8,53\$
330311	FRAME-N	24W	2040Lm	5000K	165-265V	квадрат	поліпропілен	288x288x32	1/20	8,93\$

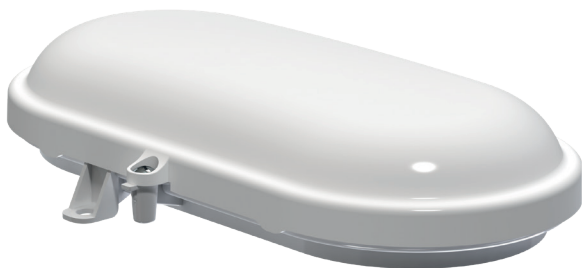

IP44 ступінь захисту	 мікрохвильовий датчик руху	Ra>80 індекс кольоропередачі	 комфортне світло без пульсації
ЗРОБЛЕНО В УКРАЇНІ	 стійкий до ультрафіолету	 30 000 годин ресурс	 роки гарантії

Код	Назва продукції	Потужність	Світловий потік	Колірна температура	Робочий діапазон напруги	Форма	Розмір, мм	Пакування: уп/кор	Рекомендована роздрібна ціна
243401	ELIPSE UA	12W	960Lm	6000K	180-260V	еліпс	204x126x46	1/18	153,46 грн
243411	ELIPSE UA MW sensor	12W	960Lm	5000K	180-260V	еліпс	204x126x46	1/18	303,88 грн



IP44 ступінь захисту	 мікрохвильовий датчик руху	Ra>80 індекс кольоропередачі	 комфортне світло без пульсації
ЗРОБЛЕНО В УКРАЇНІ	 стійкий до ультрафіолету	 30 000 годин ресурс	 роки гарантії

Код	Назва продукції	Потужність	Світловий потік	Колірна температура	Робочий діапазон напруги	Форма	Розмір, мм	Пакування: уп/кор	Рекомендована роздрібна ціна
243371	ATOM UA	20W	1600Lm	5000K	180-260V	круг	224x70	1/6	263,02 грн
243381	ATOM UA MW sensor	20W	1600Lm	5000K	180-260V	круг	224x70	1/6	385,74 грн

СВІТЛОДІОДНІ СВІТИЛЬНИКИ НАСТІННО-СТЕЛЬОВІ

Violux



Код	Назва продукції	Потужність	Світловий потік	Колірна температура	Робочий діапазон напруги	Форма	Розмір, мм	Пакування: уп/кор	Рекомендована роздрібна ціна
242221	NEO	11W	770Lm	4000K	190-240V	овал	190x113x42	1/24	7,77\$
242201	NEO	15W	1050Lm	4000K	190-240V	круг	190x45	1/24	10,47\$
242211	NEO	15W	1050Lm	4000K	190-240V	квадрат	190x190x45	1/24	10,47\$



Код	Назва продукції	Потужність	Світловий потік	Колірна температура	Робочий діапазон напруги	Форма	Розмір, мм	Пакування: уп/кор	Рекомендована роздрібна ціна
240001	ATOM	8W	600Lm	5000K	190-240V	круг	140x48	1/40	3,86\$
240011	ATOM	12W	900Lm	5000K	190-240V	круг	170x50	1/20	5,18\$
240021	ATOM	18W	1350Lm	5000K	190-240V	круг	200x55	1/20	7,21\$



Код	Назва продукції	Потужність	Світловий потік	Колірна температура	Робочий діапазон напруги	Форма	Розмір, мм	Пакування: уп/кор	Рекомендована роздрібна ціна
240031	ATOM sensor	12W	900Lm	5000K	190-240V	круг	170x50	1/20	10,66\$
240041	ATOM sensor	18W	1350Lm	5000K	190-240V	круг	200x55	1/20	13,13\$
200060	ATOM MW sensor	12W	900Lm	5000K	190-240V	круг	170x50	1/20	10,66\$
240091	ATOM acoustik	12W	960Lm	5000K	190-240V	круг	150x49	1/30	9,05\$

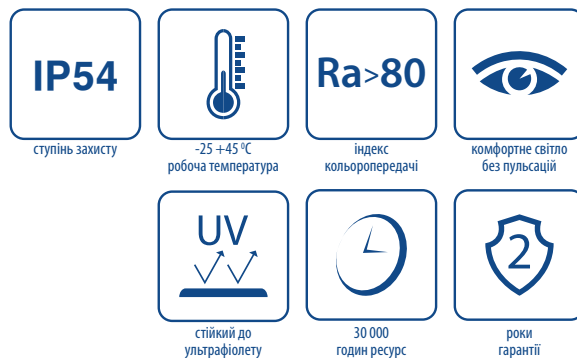

Код	Назва продукції	Потужність	Світловий потік	Колірна температура	Робочий діапазон напруги	Форма	Розмір, мм	Пакування: уп/кор	Рекомендована роздрібна ціна
240051	ELIPSE	8W	600Lm	5000K	190-240V	овал	160x90x51	1/32	3,76\$
240061	ELIPSE	12W	900Lm	5000K	190-240V	овал	205x105x54	1/32	4,83\$

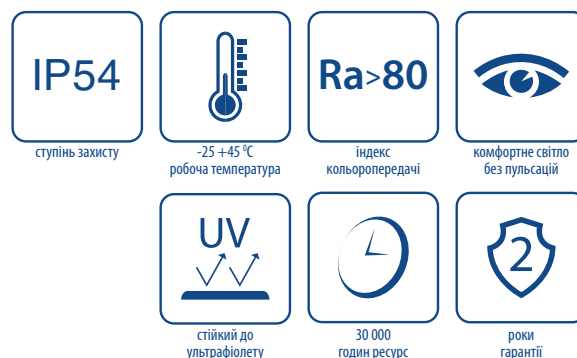

Код	Назва продукції	Потужність	Світловий потік	Колірна температура	Робочий діапазон напруги	Форма	Розмір, мм	Пакування: уп/кор	Рекомендована роздрібна ціна
240071	POLO	12W	900Lm	5000K	190-240V	квадрат	160x160x50	1/24	5,77\$
240081	POLO	18W	1350Lm	5000K	190-240V	квадрат	190x190x55	1/24	8,32\$



Код	Назва продукції	Потужність	Світловий потік	Колірна температура	Робочий діапазон напруги	Форма	Розмір, мм	Пакування: уп/кор	Рекомендована роздрібна ціна
241101	MOON	12W	900Lm	5000K	190-240V	круг	170x60	1/24	6,68\$
241111	MOON решітка	12W	900Lm	5000K	190-240V	круг	170x64	1/24	6,90\$
241121	MOON	18W	1350Lm	5000K	190-240V	круг	230x73	1/20	11,33\$

СВІТЛОДІЮДНІ СВІТИЛЬНИКИ СТЕЛЬОВІ

Violux



Код	Назва продукції	Потужність	Світловий потік	Колірна температура	Робочий діапазон напруги	Форма	Розмір, мм	Пакування: уп/кор	Рекомендована роздрібна ціна
200030	ICE	24W	1560Lm	4500K	185-260V	квадрат	330x330x65	1/10	17,26\$
200040	ICE	48W	3120Lm	4500K	185-260V	квадрат	430x430x70	1/10	26,59\$

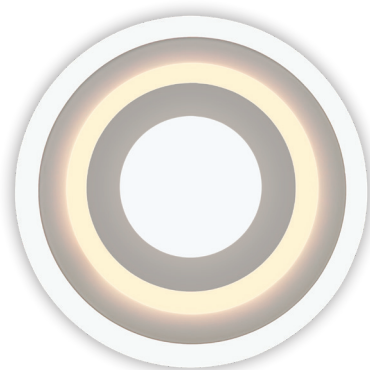

Код	Назва продукції	Потужність	Світловий потік	Колірна температура	Робочий діапазон напруги	Форма	Розмір, мм	Пакування: уп/кор	Рекомендована роздрібна ціна
200070	STELLAR круг	22W	1760Lm	4500K	185-260V	круг	220x45	1/20	20,30\$
200080	STELLAR квадрат	22W	1760Lm	4500K	185-260V	квадрат	200x200x45	1/20	21,52\$

СВІТЛОДІЮДНІ SMART СВІТИЛЬНИКИ

Світильник має можливість налаштувати колірну температуру шляхом послідовного вмикання і вимикання вимикача, та має три режими колірної температури 3000K, 4500K та 6000K. При першому ввімкненні завжди вмикається колірна температура 4500K.



Код	Назва продукції	Потужність	Світловий потік	Колірна температура	Робочий діапазон напруги	Форма	Розмір, мм	Пакування: уп/кор	Рекомендована роздрібна ціна
210103	SKY	31W	2400Lm	3000-4500-6000K	185-260V	круг	340x70	1/10	21,52\$
210123	SKY	31W	2400Lm	3000-4500-6000K	185-260V	квадрат	340x340x70	1/10	23,35\$
210113	SKY	40W	3200Lm	3000-4500-6000K	185-260V	круг	400x70	1/10	27,41\$

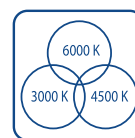

вибір режиму колірної температури

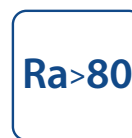

індекс кольоропередачі



комфортне світло без пульсації



Стандартний колір температури при ввімкненні



30 000 годин ресурс



роки гарантії

Код	Назва продукції	Потужність	Світловий потік	Колірна температура	Робочий діапазон напруги	Форма	Розмір, мм	Пакування: уп/кор	Рекомендована роздрібна ціна
210133	COSMO	40W	3200Lm	3000-4500-6000K	185-260V	круг	400x70	1/10	30,45\$

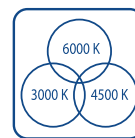

вибір режиму колірної температури

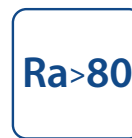

індекс кольоропередачі



комфортне світло без пульсації



Стандартний колір температури при ввімкненні



30 000 годин ресурс



роки гарантії

Код	Назва продукції	Потужність	Світловий потік	Колірна температура	Робочий діапазон напруги	Форма	Розмір, мм	Пакування: уп/кор	Рекомендована роздрібна ціна
210143	ARENA	40W	2800Lm	3000-4500-6000K	185-260V	круг	400x70	1/10	30,45\$

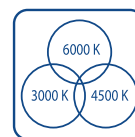

вибір режиму колірної температури

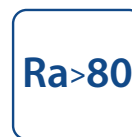

індекс кольоропередачі



комфортне світло без пульсації



Стандартний колір температури при ввімкненні



30 000 годин ресурс



роки гарантії

Код	Назва продукції	Потужність	Світловий потік	Колірна температура	Робочий діапазон напруги	Форма	Розмір, мм	Пакування: уп/кор	Рекомендована роздрібна ціна
210163	CASKAD	40W	2800Lm	3000-4500-6000K	185-260V	круг	400x70	1/10	30,45\$

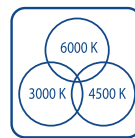

вибір режиму колірної температури

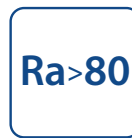

індекс кольоропередачі



комфортне світло без пульсації



Стандартний колір температури при ввімкненні



30 000 годин ресурс



роки гарантії

Код	Назва продукції	Потужність	Світловий потік	Колірна температура	Робочий діапазон напруги	Форма	Розмір, мм	Пакування: уп/кор	Рекомендована роздрібна ціна
210153	DAISY	40W	3200Lm	3000-4500-6000K	185-260V	круг	400x70	1/10	29,64\$

ІНСТРУКЦІЯ ДЛЯ ПУЛЬТА КЕРУВАННЯ СВІТЛОДІОДНИМИ «SMART» СВІТИЛЬНИКАМИ: COSMO, DELTA, MILAN, HELIX

Violux

- 1 УВІМКНУТИ
- 2 ЗБІЛЬШЕННЯ ЯСКРАВОСТІ СВІТИЛЬНИКА
- 3 ЗМІНЕННЯ КОЛЬОРОВОЇ ТЕМПЕРАТУРИ СВІТИЛЬНИКА >6000K
- 4 ВИБІР КОЛЬОРОВОЇ ТЕМПЕРАТУРИ СВІТЛА
- 5 РЕЖИМ НІЧНИКА
- 6 ВИМКНУТИ
- 7 ЗМІНЕННЯ КОЛЬОРОВОЇ ТЕМПЕРАТУРИ СВІТИЛЬНИКА >3000K
- 8 «SETUP» З'ЄДНАННЯ ПУЛЬТА ІЗ СВІТИЛЬНИКОМ, РОЗ'ЄДНАННЯ ПУЛЬТА ВІД СВІТИЛЬНИКА
- 9 ЗМЕНШЕННЯ ЯСКРАВОСТІ СВІТИЛЬНИКА
- 10 ВИБІР ЯСКРАВОСТІ СВІТЛА
- 11 ТАЙМЕР

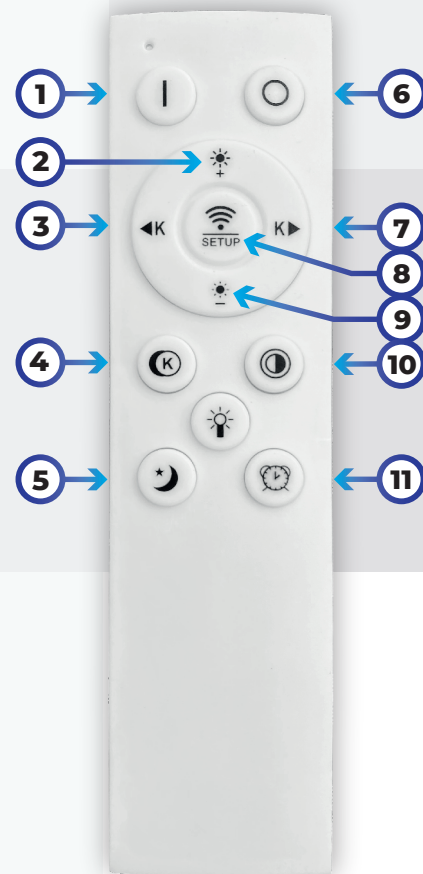

ІНСТРУКЦІЯ ДЛЯ ПУЛЬТА КЕРУВАННЯ СВІТЛОДІОДНИМИ «SMART» СВІТИЛЬНИКАМИ:

SPINER, TRIO, PHANTOM, MATRIX, OREO, OXFORD, KOLIZEY, DARTS

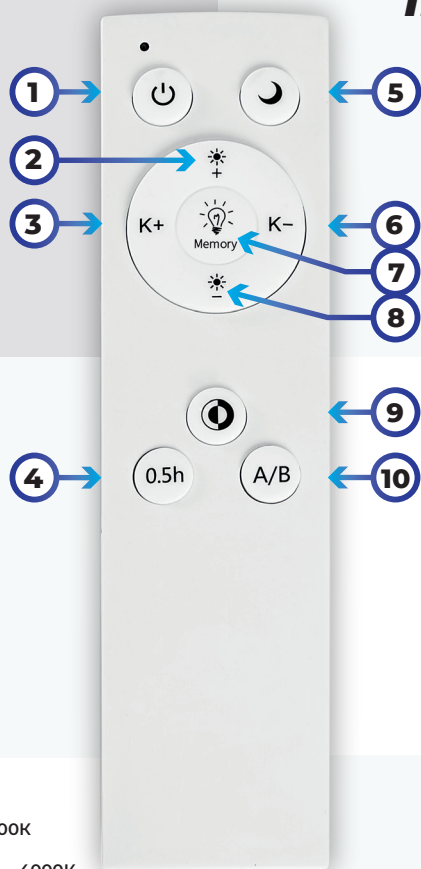

- 1 УВІМКНУТИ / ВИМКНУТИ
- 2 ЗБІЛЬШЕННЯ ЯСКРАВОСТІ СВІТИЛЬНИКА
- 3 ЗБІЛЬШЕННЯ КОЛЬОРОВОЇ ТЕМПЕРАТУРИ >5000K
- 4 ТАЙМЕР
- 5 РЕЖИМ НІЧНИКА
- 6 ЗМЕНШЕННЯ КОЛЬОРОВОЇ ТЕМПЕРАТУРИ <3000K
- 7 ЗБЕРЕЖЕННЯ НАЛАШТУВАННЯ
- 8 ЗМЕНШЕННЯ ЯСКРАВОСТІ СВІТИЛЬНИКА
- 9 ФІКСОВАНИЙ РЕЖИМ КОЛЬОРОВОЇ ТЕМПЕРАТУРИ 4000K
- 10 НАЛАШТУВАННЯ СВІТИЛЬНИКА (ЗМІНА КАНАЛІВ ОСВІТЛЕННЯ)

6000K
5000K
4000K
3000K

СВІТЛОДІОДНІ SMART СВІТИЛЬНИКИ З ПУЛЬТОМ

За допомогою пульта дистанційного керування, який йде в комплекті, можна вмикати/вимикати світильник, налаштувати яскравість освітлення і колірну температуру, а вбудований режим «нічник» дозволить створити м'яке комфортне освітлення в нічний час. При ввімкненні світильника зберігаються останні його налаштування. Також світильник має можливість змінювати колірну температуру шляхом послідовного швидкого вмикання і вимикання вимикача.

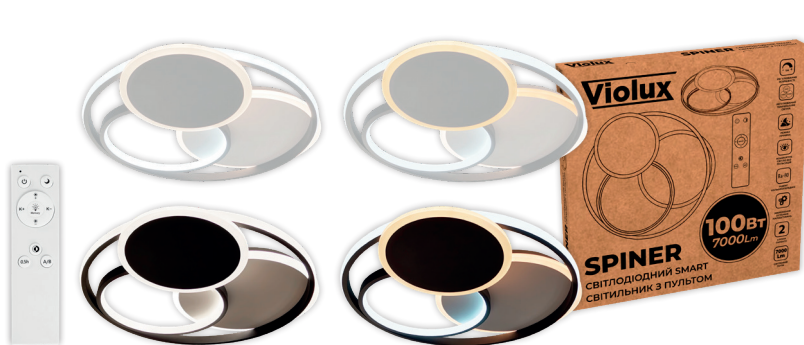

- Lm +** регулювання яскравості
- 5000 K, 3000 K, 4000 K вибір режиму колірної температури
- до 30 м² максимальна площа освітлення**
- Ra > 80 індекс кольоропередачі
- 30 000 годин ресурсу
- комфортне світло без пульсації
- збереження останніх налаштувань
- 2 роки гарантії

Код	Назва продукції	Потужність	Світловий потік	Максимальна площа освітлення	Колірна температура	Робочий діапазон напруги	Колір виробу	Форма	Розмір, мм	Рекомендована роздрібна ціна
220525	SPINER	100W	7000Lm	до 30м ²	3000-4000-5000K	185-260V	білий	круг	510x55	99,47\$
220515	SPINER	100W	7000Lm	до 30м ²	3000-4000-5000K	185-260V	чорний	круг	510x55	99,47\$

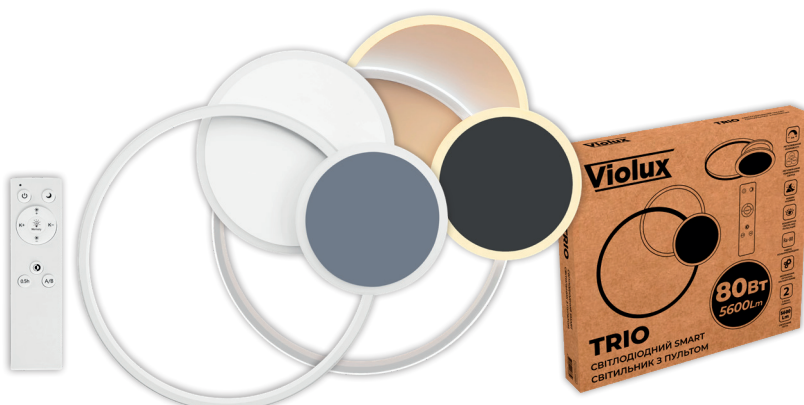

- Lm +** регулювання яскравості
- 5000 K, 3000 K, 4000 K вибір режиму колірної температури
- до 24 м² максимальна площа освітлення**
- Ra > 80 індекс кольоропередачі
- 30 000 годин ресурсу
- комфортне світло без пульсації
- збереження останніх налаштувань
- 2 роки гарантії

Код	Назва продукції	Потужність	Світловий потік	Максимальна площа освітлення	Колірна температура	Робочий діапазон напруги	Колір виробу	Форма	Розмір, мм	Рекомендована роздрібна ціна
220365	TRIO	80W	5600Lm	до 24м ²	3000-4000-5000K	185-260V	білий, сірий	круг	550x65	79,17\$



- Lm +** регулювання яскравості
- 5000 K, 3000 K, 4000 K вибір режиму колірної температури
- до 24 м² максимальна площа освітлення**
- Ra > 80 індекс кольоропередачі
- 30 000 годин ресурсу
- комфортне світло без пульсації
- збереження останніх налаштувань
- 2 роки гарантії

Код	Назва продукції	Потужність	Світловий потік	Максимальна площа освітлення	Колірна температура	Робочий діапазон напруги	Колір виробу	Форма	Розмір, мм	Рекомендована роздрібна ціна
220375	TRIO	80W	5600Lm	до 24м ²	3000-4000-5000K	185-260V	білий, сірий	квадрат	500x500 x65	79,17\$

** Максимальна площа освітлення для житлових кімнат, вітальня, спальня, висотою 2,5м. Розрахунок м² зроблено на основі 150 люкс.

СВІТЛОДІОДНІ SMART СВИТИЛЬНИКИ З ПУЛЬТОМ

Violux



Код	Назва продукції	Потужність	Світловий потік	Максимальна площа освітлення	Колірна температура	Робочий діапазон напруги	Колір виробу	Форма	Розмір, мм	Рекомендована роздрібна ціна
220535	PHANTOM	120W	9600Lm	до 42м²	3000-4000-5000K	185-260V	білий	круг	460x90	121,80\$
220545	PHANTOM	120W	9600Lm	до 42м²	3000-4000-5000K	185-260V	білий	квадрат	430x90	125,86\$

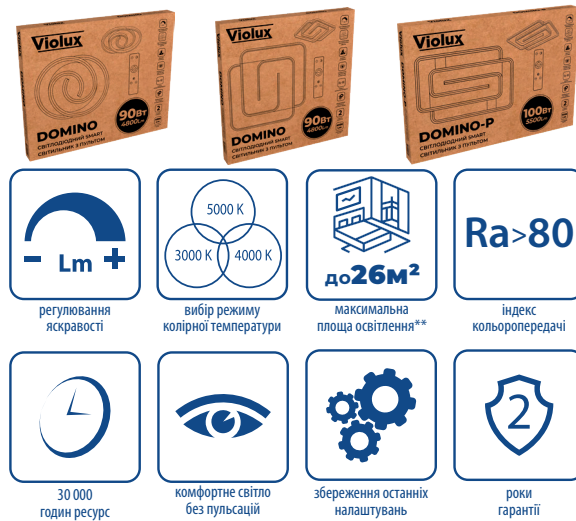

Код	Назва продукції	Потужність	Світловий потік	Максимальна площа освітлення	Колірна температура	Робочий діапазон напруги	Колір виробу	Форма	Розмір, мм	Рекомендована роздрібна ціна
220555	DOMINO	90W	4800Lm	до 23м²	3000-4000-5000K	185-260V	білий	круг	580x460x45	79,17\$
220565	DOMINO	90W	4800Lm	до 23м²	3000-4000-5000K	185-260V	білий	квадрат	480x480x45	79,17\$
220575	DOMINO-P	100W	5500Lm	до 26м²	3000-4000-5000K	185-260V	білий	прямокутник	600x400x45	85,26\$

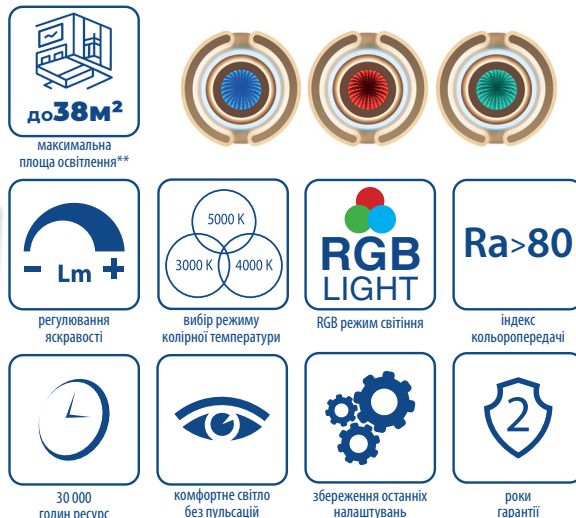

Код	Назва продукції	Потужність	Світловий потік	Максимальна площа освітлення	Колірна температура	Робочий діапазон напруги	Колір виробу	Форма	Розмір, мм	Рекомендована роздрібна ціна
220475	MATRIX білий	100W	8000Lm	до 38м²	3000-4000-5000K	185-260V	білий	круг	520x45	95,41\$
220485	MATRIX чорний	100W	8000Lm	до 38м²	3000-4000-5000K	185-260V	чорний	круг	520x45	95,41\$

** Максимальна площа освітлення для житлових кімнат, вітальня, спальня, висотою 2,5м. Розрахунок м² зроблено на основі 150 люкс.

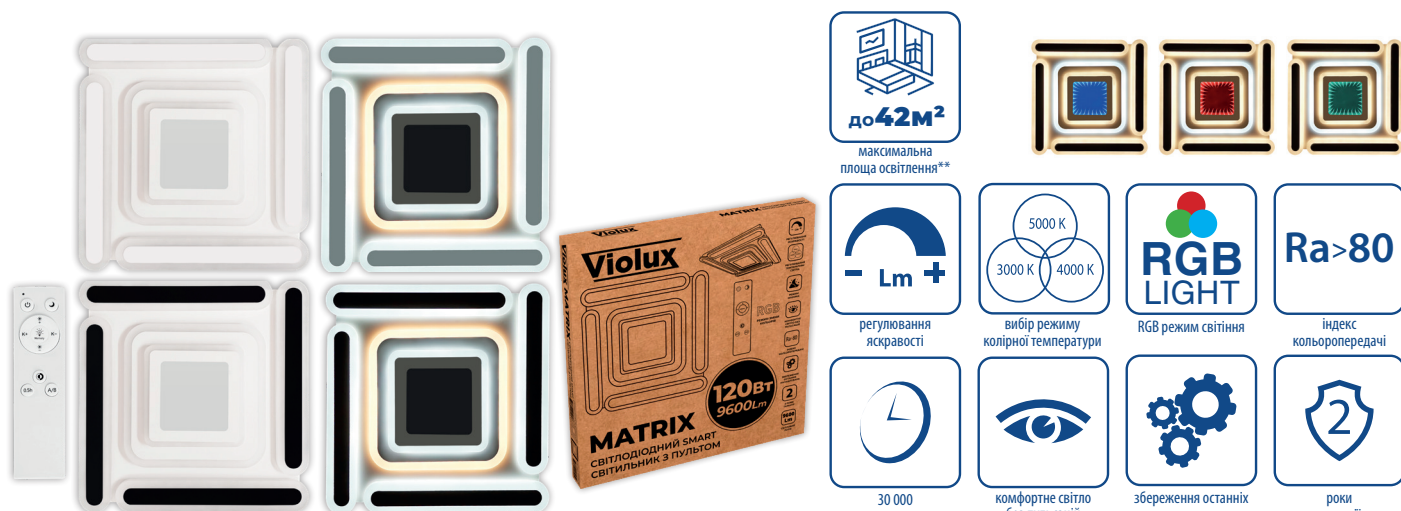

- до 42м²**
максимальна площа освітлення**
- 5000 K**
3000 K 4000 K
вибір режиму колірної температури
- RGB LIGHT**
RGB режим світіння
- Ra > 80**
індекс кольоропередачі
- Lm +**
регулювання яскравості
- 30 000**
годин ресурс
- комфортне світло без пульсації**
- збереження останніх налаштувань**
- роки гарантії**

Код	Назва продукції	Потужність	Світловий потік	Максимальна площа освітлення	Колірна температура	Робочий діапазон напруги	Колір виробу	Форма	Розмір, мм	Рекомендована роздрібна ціна
220495	MATRIX білий	120W	9600Lm	до 42м ²	3000-4000-5000K	185-260V	білий	квадрат	520x520x45	99,47\$
220505	MATRIX чорний	120W	9600Lm	до 42м ²	3000-4000-5000K	185-260V	чорний	квадрат	520x520x45	99,47\$



- до 38м²**
максимальна площа освітлення**
- 5000 K**
3000 K 4000 K
вибір режиму колірної температури
- Ra > 80**
індекс кольоропередачі
- Lm +**
регулювання яскравості
- 30 000**
годин ресурс
- комфортне світло без пульсації**
- збереження останніх налаштувань**
- роки гарантії**

Код	Назва продукції	Потужність	Світловий потік	Максимальна площа освітлення	Колірна температура	Робочий діапазон напруги	Колір виробу	Форма	Розмір, мм	Рекомендована роздрібна ціна
220385	OREO білий	110W	8000Lm	до 38м ²	3000-4000-5000K	185-260V	білий	круг	550x45	87,29\$
220395	OREO коричневий	110W	8000Lm	до 38м ²	3000-4000-5000K	185-260V	коричневий	круг	550x45	87,29\$

** Максимальна площа освітлення для житлових кімнат, вітальня, спальня, висотою 2,5м. Розрахунок м² зроблено на основі 150 люкс.

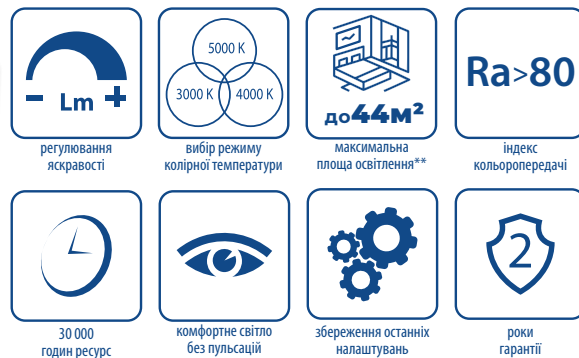

Код	Назва продукції	Потужність	Світловий потік	Максимальна площа освітлення	Колірна температура	Робочий діапазон напруги	Колір виробу	Форма	Розмір, мм	Рекомендована роздрібна ціна
220405	OREO білий	120W	9000Lm	до 44м ²	3000-4000-5000K	185-260V	білий	квадрат	500x500x45	91,35\$
220415	OREO коричневий	120W	9000Lm	до 44м ²	3000-4000-5000K	185-260V	коричневий	квадрат	500x500x45	91,35\$

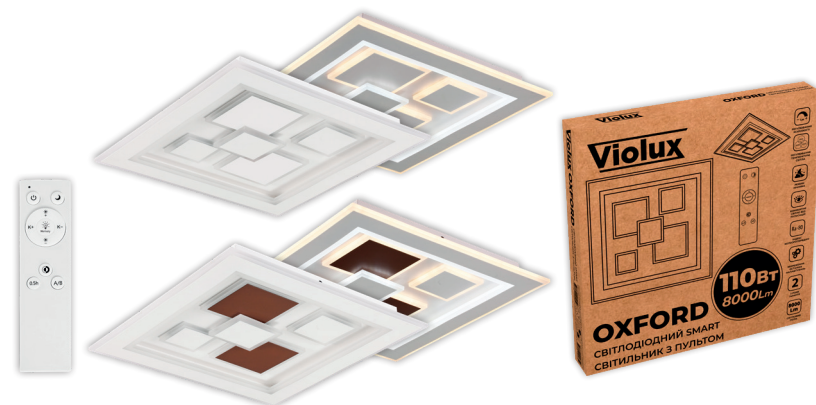

Код	Назва продукції	Потужність	Світловий потік	Максимальна площа освітлення	Колірна температура	Робочий діапазон напруги	Колір виробу	Форма	Розмір, мм	Рекомендована роздрібна ціна
220425	OXFORD білий	110W	8000Lm	до 38м ²	3000-4000-5000K	185-260V	білий	квадрат	500x500x45	97,44\$
220435	OXFORD коричневий	110W	8000Lm	до 38м ²	3000-4000-5000K	185-260V	коричневий	квадрат	500x500x45	97,44\$



Код	Назва продукції	Потужність	Світловий потік	Максимальна площа освітлення	Колірна температура	Робочий діапазон напруги	Колір виробу	Форма	Розмір, мм	Рекомендована роздрібна ціна
220445	KOLIZEY	130W	8600Lm	до 42м ²	3000-4000-5000K	185-260V	білий	круг	500x45	95,41\$

** Максимальна площа освітлення для житлових кімнат, вітальня, спальня, висотою 2,5м. Розрахунок м² зроблено на основі 150 люкс.

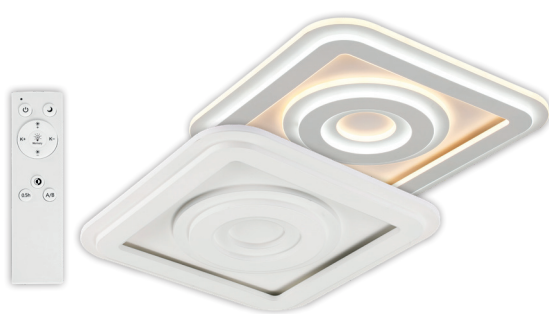

- Lm + регулювання яскравості	5000 K 3000 K 4000 K вибір режиму колірної температури	до 51m² максимальна площа освітлення**	Ra > 80 індекс кольоропередачі
30 000 годин ресурс	комфортне світло без пульсації	збереження останніх налаштувань	роки гарантії

Код	Назва продукції	Потужність	Світловий потік	Максимальна площа освітлення	Колірна температура	Робочий діапазон напруги	Колір виробу	Форма	Розмір, мм	Рекомендована роздрібна ціна
220455	KOLIZEY	150W	10 000Lm	до 51m ²	3000-4000-5000K	185-260V	білий	квадрат	500x500x35	99,47\$

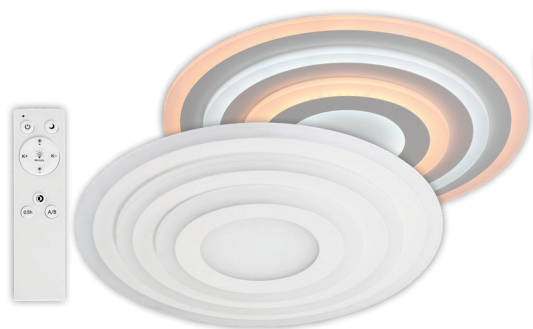

- Lm + регулювання яскравості	5000 K 3000 K 4000 K вибір режиму колірної температури	до 28m² максимальна площа освітлення**	Ra > 80 індекс кольоропередачі
30 000 годин ресурс	комфортне світло без пульсації	збереження останніх налаштувань	роки гарантії

Код	Назва продукції	Потужність	Світловий потік	Максимальна площа освітлення	Колірна температура	Робочий діапазон напруги	Колір виробу	Форма	Розмір, мм	Рекомендована роздрібна ціна
220465	DARTS	90W	6500Lm	до 28m ²	3000-4000-5000K	185-260V	білий	круг	500x45	62,93\$

СВІТЛОДІОДНІ SMART СВИТИЛЬНИКИ З ПУЛЬТОМ

Violux



220235

220225



Код	Назва продукції	Потужність	Світловий потік	Колірна температура	Робочий діапазон напруги	Форма	Розмір, мм	Пакування: уп/кор	Рекомендована роздрібна ціна
220235	COSMO	72W	5700Lm	3000-4500-6000K	185-260V	круг	500x70	1/5	50,75\$
220225	DELTA	72W	5700Lm	3000-4500-6000K	185-260V	круг	500x70	1/5	50,75\$



Код	Назва продукції	Потужність	Світловий потік	Колірна температура	Робочий діапазон напруги	Форма	Розмір, мм	Пакування: уп/кор	Рекомендована роздрібна ціна
220205	MILAN	72W	4800Lm	3000-4500-6000K	185-260V	круг	500x70	1/5	49,74\$
220215	MILAN	72W	4800Lm	3000-4500-6000K	185-260V	квадрат	500x500x70	1/5	49,74\$

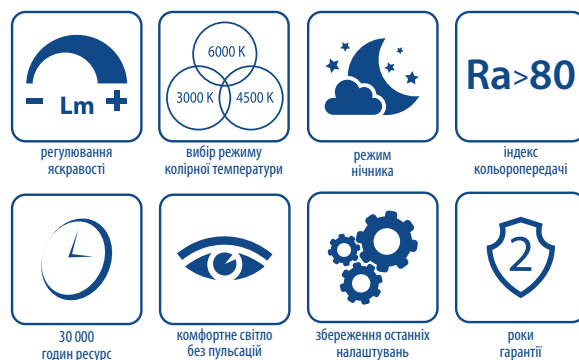

Код	Назва продукції	Потужність	Світловий потік	Колірна температура	Робочий діапазон напруги	Форма	Розмір, мм	Пакування: уп/кор	Рекомендована роздрібна ціна
220255	HELIX срібний	60W	3900Lm	3000-4500-6000K	185-260V	круг	500x70	1/5	50,75\$
220265	HELIX коричневий	60W	3900Lm	3000-4500-6000K	185-260V	круг	500x70	1/5	50,75\$



Код	Назва продукції	Колір виробу	Спосіб кріплення	Довжина мережевого шнура, м	Тип цоколя	Робочий діапазон напруги	Діаметр плафона мм	Розмір, мм	Пакування: уп/кор	Рекомендована роздрібна ціна
510203	PANDORA	білий	настільна	1,5м	E27	220V	Ø130мм	540x170	1/10	23,95\$
510201	PANDORA	чорний	настільна	1,5м	E27	220V	Ø130мм	540x170	1/10	23,95\$
510202	PANDORA	сірий	настільна	1,5м	E27	220V	Ø130мм	540x170	1/10	23,95\$
510204	PANDORA	зелений	настільна	1,5м	E27	220V	Ø130мм	540x170	1/10	23,95\$
510205	PANDORA	рожевий	настільна	1,5м	E27	220V	Ø130мм	540x170	1/10	23,95\$
510206	PANDORA	синій	настільна	1,5м	E27	220V	Ø130мм	540x170	1/10	23,95\$



Код	Назва продукції	Колір виробу	Спосіб кріплення	Довжина мережевого шнура, м	Тип цоколя	Робочий діапазон напруги	Діаметр плафона мм	Розмір, мм	Пакування: уп/кор	Рекомендована роздрібна ціна
510303	TIFFANY	білий	настільна	1,5м	E27	220V	Ø110мм	360x145	1/12	16,85\$
510301	TIFFANY	чорний	настільна	1,5м	E27	220V	Ø110мм	360x145	1/12	16,85\$
510302	TIFFANY	сірий	настільна	1,5м	E27	220V	Ø110мм	360x145	1/12	16,85\$
510304	TIFFANY	зелений	настільна	1,5м	E27	220V	Ø110мм	360x145	1/12	16,85\$
510305	TIFFANY	рожевий	настільна	1,5м	E27	220V	Ø110мм	360x145	1/12	16,85\$
510306	TIFFANY	синій	настільна	1,5м	E27	220V	Ø110мм	360x145	1/12	16,85\$

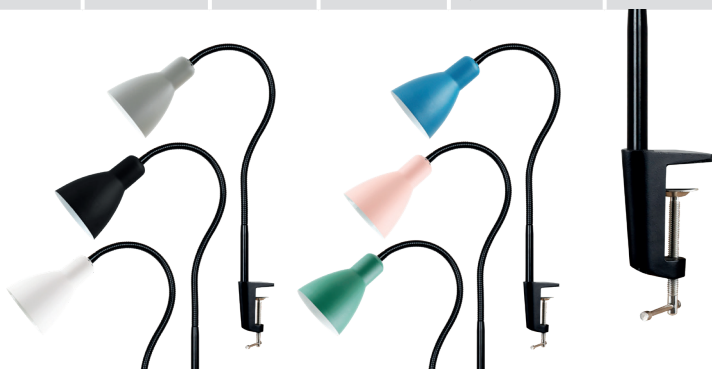

Код	Назва продукції	Колір виробу	Спосіб кріплення	Довжина мережевого шнура, м	Тип цоколя	Робочий діапазон напруги	Діаметр плафона мм	Розмір, мм	Пакування: уп/кор	Рекомендована роздрібна ціна
510103	LIANA	білий	струбцина	1,5м	E27	220V	Ø110мм	551x312	1/12	17,86\$
510101	LIANA	чорний	струбцина	1,5м	E27	220V	Ø110мм	551x312	1/12	17,86\$
510102	LIANA	сірий	струбцина	1,5м	E27	220V	Ø110мм	551x312	1/12	17,86\$
510104	LIANA	зелений	струбцина	1,5м	E27	220V	Ø110мм	551x312	1/12	17,86\$
510105	LIANA	рожевий	струбцина	1,5м	E27	220V	Ø110мм	551x312	1/12	17,86\$
510106	LIANA	синій	струбцина	1,5м	E27	220V	Ø110мм	551x312	1/12	17,86\$

ЛІХТАР СВІТЛОДІОДНИЙ НА ГОЛОВУ З ВБУДОВАНИМ АКУМУЛЯТОРОМ

Violux



Код	Назва продукції	Потужність основного / додаткового світла	Світловий потік основного світла	Ємність батареї, mAh	Дальність світла м	Тип акумулятора	Час автон. роботи, год	Тривалість повної підзарядки, год	Колір виробу	Розмір, мм	Пакування: уп/кор	Рекомендована роздрібна ціна
360301	FISHER	3W	195Lm	1 200	150 м	Li-Ion	6-10год	8-10год	чорний	74x69	1/120	5,68\$
360302	BIKER	3W/1W	210Lm	1 200	160 м	Li-Ion	4-8год	8-10год	чорний	85x61	1/120	5,90\$

ЛІХТАРИ СВІТЛОДІОДНІ РУЧНІ З ВБУДОВАНИМ АКУМУЛЯТОРОМ



Код	Назва продукції	Потужність основного / бокового світла	Світловий потік основного світла	Ємність батареї, mAh	Дальність світла м	Тип акумулятора	Час автон. роботи, год	Тривалість повної підзарядки, год	Колір виробу	Розмір, мм	Пакування: уп/кор	Рекомендована роздрібна ціна
360104	FLASH 2	2W / 2W	130Lm	500	100 м	Lead-acid	3-6год	8-10год	чорний	200x54	1/120	3,55\$
360105	STALKER	3W	200Lm	1 200	150 м	Li-Ion	4-8год	4-6год	срібний	145x52	1/120	6,90\$
360102	STORM	5W / 1W	325Lm	2 400	260 м	Li-Ion	4-8год	3-5год	чорний	277x64	1/60	8,12\$



Violux ЛІХТАРІ СВІТЛОДІЮДНІ ПЕРЕНОСНІ З ВБУДОВАНИМ АКУМУЛЯТОРОМ



Код	Назва продукції	Потужність основного / бокового світла	Світловий потік основного світла	Ємність батареї, mAh	Дальність світла м	Тип акумулятора	Час автон. роботи, год	Тривалість повної підзарядки, год	Колір виробу	Розмір, мм	Пакування: уп/кор	Рекомендована роздрібна ціна
360202	CAMPUS	3W / 6W	195Lm	1 500	150 м	Li-Ion	3-4год	8-10год	білий	233x105	1/30	12,18\$
360201	SCOUT	5W / 5W	325Lm	2 500	260 м	Lead-acid	6-15год	8-10год	чорний	215x120	1/24	13,80\$
360203	HUNTER	10W / 10W	650Lm	4 800	520 м	Li-Ion	5-6год	8-10год	чорний	257x134	1/30	19,89\$

ЛІХТАРІ СВІТЛОДІЮДНІ ПЕРЕНОСНІ З ВБУДОВАНИМ АКУМУЛЯТОРОМ (НІЧНИК)



Код	Назва продукції	Потужність основного / бокового світла	Світловий потік основного світла	Ємність батареї, mAh	Тип акумулятора	Час автон. роботи, год	Тривалість повної підзарядки, год	Колір виробу	Розмір, мм	Пакування: уп/кор	Рекомендована роздрібна ціна
360204	CASPER	7W	726Lm	2 400	Li-Ion	3-20год	6год	синій	108x105x162	1/60	8,93\$ NEW



САДОВО-ПАРКОВІ СВІТИЛЬНИКИ

Violux



GLASS

матеріал розсіювача
скло

IP44

ступінь захисту

AL

матеріал корпусу
алюміній

Код	Назва продукції	Колір моделі	Потужність лампи	Тип цоколя	Робочий діапазон напруги	Форма	Розмір, мм	Пакування: уп/кор	Рекомендована роздрібна ціна
500000	PRAG-D	антична бронза	60W	E27	220V	трапецієподібна	200x170x360	1/12	12,38\$
500010	PRAG-D	античний білий	60W	E27	220V	трапецієподібна	200x170x360	1/12	12,38\$
500020	PRAG-D	чорний	60W	E27	220V	трапецієподібна	200x170x360	1/12	12,38\$



GLASS

матеріал розсіювача
скло

IP44

ступінь захисту

AL

матеріал корпусу
алюміній

Код	Назва продукції	Колір моделі	Потужність лампи	Тип цоколя	Робочий діапазон напруги	Форма	Розмір, мм	Пакування: уп/кор	Рекомендована роздрібна ціна
500030	PRAG-H	антична бронза	60W	E27	220V	трапецієподібна	200x170x360	1/12	12,38\$
500040	PRAG-H	античний білий	60W	E27	220V	трапецієподібна	200x170x360	1/12	12,38\$



GLASS

матеріал розсіювача
скло

IP44

ступінь захисту

AL

матеріал корпусу
алюміній

Код	Назва продукції	Колір моделі	Потужність лампи	Тип цоколя	Робочий діапазон напруги	Форма	Розмір, мм	Пакування: уп/кор	Рекомендована роздрібна ціна
500050	PRAG-35	антична бронза	60W	E27	220V	трапецієподібна	200x170x360	1/12	13,5\$



GLASS

матеріал розсіювача
скло

IP44

ступінь захисту

AL

матеріал корпусу
алюміній

Код	Назва продукції	Колір моделі	Потужність лампи	Тип цоколя	Робочий діапазон напруги	Форма	Розмір, мм	Пакування: уп/кор	Рекомендована роздрібна ціна
500060	PARIS-D	антична бронза	60W	E27	220V	трапецієподібна	180x145x305	1/12	13,5\$
500070	PARIS-D	чорний	60W	E27	220V	трапецієподібна	180x145x305	1/12	13,5\$



GLASS

матеріал розсіювача
скло

IP44

ступінь захисту

AL

матеріал корпусу
алюміній

Код	Назва продукції	Колір моделі	Потужність лампи	Тип цоколя	Робочий діапазон напруги	Форма	Розмір, мм	Пакування: уп/кор	Рекомендована роздрібна ціна
500080	PARIS-H	антична бронза	60W	E27	220V	трапецієподібна	180x145x305	1/12	13,5\$
500090	PARIS-H	чорний	60W	E27	220V	трапецієподібна	180x145x305	1/12	13,5\$



GLASS

матеріал розсіювача
скло

IP44

ступінь захисту

AL

матеріал корпусу
алюміній

Код	Назва продукції	Колір моделі	Потужність лампи	Тип цоколя	Робочий діапазон напруги	Форма	Розмір, мм	Пакування: уп/кор	Рекомендована роздрібна ціна
500100	MADRID-D	антична бронза	60W	E27	220V	трапецієподібна	200x170x360	1/12	12,18\$
500180	MADRID-D	чорний	60W	E27	220V	трапецієподібна	200x170x360	1/12	12,18\$

САДОВО-ПАРКОВІ СВІТИЛЬНИКИ

Violux

PMMA

матеріал розсіювача
поліметилметакрилат

IP44

ступінь захисту

**ЗРОБЛЕНО
В УКРАЇНІ**



Код	Назва продукції	Розмір, мм, діаметр	Розмір, мм, висота	Розмір, кронштейну	Колір плафону	Матеріал плафону/основи	Тип цоколя	Потужність лампи	Робочий діапазон напруги	Пакування: уп/кор	Рекомендована роздрібна ціна
500121	SFERA-D	Ø200	210	230x135	білий	PMMA+PP	E27	20W	220V	1/2	357,00 грн.
500131	SFERA-D	Ø250	255	230x135	білий	PMMA+PC	E27	40W	220V	1/2	441,26 грн.

PMMA

матеріал розсіювача
поліметилметакрилат

IP44

ступінь захисту

**ЗРОБЛЕНО
В УКРАЇНІ**



Код	Назва продукції	Розмір, мм, діаметр	Розмір, мм, висота	Колір плафону	Матеріал плафону/основи	Тип цоколя	Потужність лампи	Робочий діапазон напруги	Пакування: уп/кор	Рекомендована роздрібна ціна
500110	SFERA	Ø160	165	білий	PMMA+PP	E27	20W	220V	1/6	150,35 грн.
500170	SFERA	Ø180	185	білий	PMMA+PP	E27	20W	220V	1/6	181,57 грн.
500120	SFERA	Ø200	210	білий	PMMA+PP	E27	20W	220V	1/6	209,13 грн.
500130	SFERA	Ø250	255	білий	PMMA+PC	E27	40W	220V	1/2	293,36 грн.
500140	SFERA	Ø300	305	білий	PMMA+PC	E27	60W	220V	1/2	544,93 грн.
500150	SFERA	Ø350	355	білий	PMMA+PC	E27	100W	220V	1/2	956,41 грн.
500160	SFERA	Ø400	410	білий	PMMA+PC	E27	150W	220V	1/1	1511,90 грн.



**made in
TURKEY**

зроблено в Туреччині



шина нульова

Код	Назва продукції	К-сть модулів	Тип	Ширина, висота, глибина, мм	К-сть в ящику	Рекомендована роздрібна ціна
900032	Бокс пластиковий для автоматичних вимикачів	6	накладний	181*140*100	30шт.	5,08\$
900022	Бокс пластиковий для автоматичних вимикачів	6	вбудований	181*140*101	30шт.	5,08\$
900052	Бокс пластиковий для автоматичних вимикачів	9	накладний	240*165*100	30шт.	6,53\$
900042	Бокс пластиковий для автоматичних вимикачів	9	вбудований	240*165*101	30шт.	6,53\$
900072	Бокс пластиковий для автоматичних вимикачів	12	накладний	307*207*102	20шт.	8,47\$
900062	Бокс пластиковий для автоматичних вимикачів	12	вбудований	307*207*101	20шт.	8,47\$
900092	Бокс пластиковий для автоматичних вимикачів	16	накладний	240*277*101	20шт.	11,21\$
900082	Бокс пластиковий для автоматичних вимикачів	16	вбудований	240*277*101	20шт.	11,21\$
900112	Бокс пластиковий для автоматичних вимикачів	24	накладний	307*339*101	10шт.	15,92\$
900102	Бокс пластиковий для автоматичних вимикачів	24	вбудований	307*339*101	10шт.	15,92\$
900132	Бокс пластиковий для автоматичних вимикачів	36	накладний	360*471*101	10шт.	20,72\$
900122	Бокс пластиковий для автоматичних вимикачів	36	вбудований	360*471*101	10шт.	20,72\$

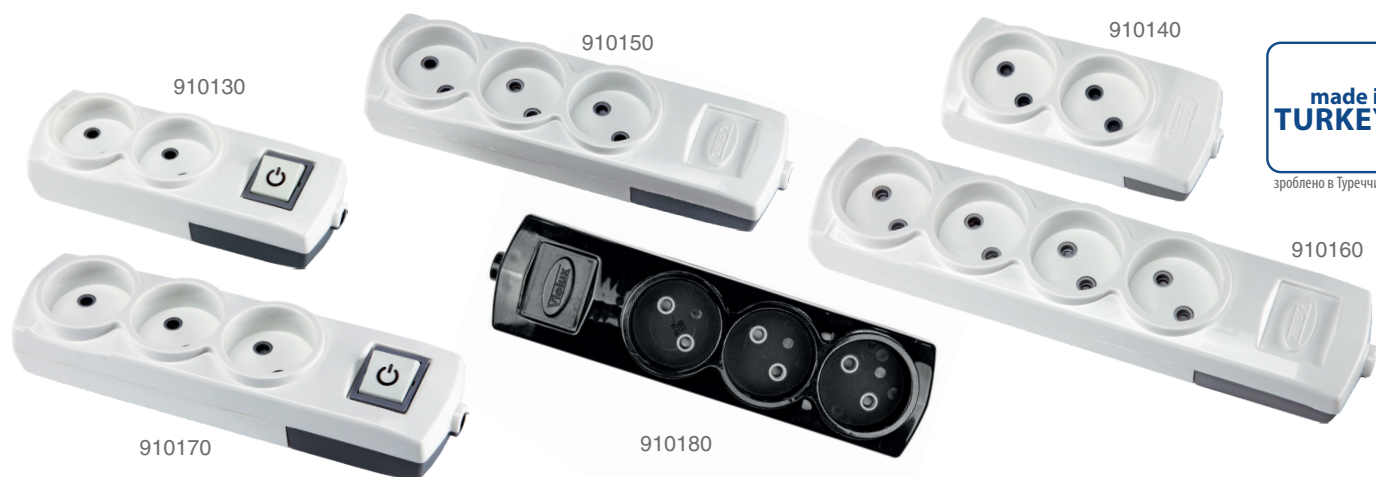
КОЛОДКИ ДЛЯ ПОДОВЖУВАЧІВ БЕЗ ЗАЗЕМЛЕННЯ

**made in
TURKEY**

зроблено в Туреччині

Код	Назва продукції	К-сть входів	К-сть шт. в упаковці	К-сть в ящику	Максимальна робоча напруга	Максимальне навантаження	Допустима сила струму	Рекомендована роздрібна ціна
910140	Колодка 2 вх. без заземлення	2	1	50шт.	240В/50Гц.	3,5кВт	10-16А	1,71\$
910150	Колодка 3 вх. без заземлення	3	1	36шт.	240В/50Гц.	3,5кВт	10-16А	2,16\$
910180	Колодка 3 вх. без заземлення (чорна)	3	1	40шт.	240В/50Гц.	3,5кВт	10-16А	2,16\$
910160	Колодка 4 вх. без заземлення	4	1	30шт.	240В/50Гц.	3,5кВт	10-16А	2,65\$
910130	Колодка 2 вх. без заземлення + вимикач	2	1	45шт.	240В/50Гц.	3,5кВт	10-16А	2,78\$
910170	Колодка 3 входи без заземлення + вимикач	3	1	36шт.	240В/50Гц.	3,5кВт	10-16А	3,68\$

КОЛОДКИ ДЛЯ ПОДОВЖУВАЧІВ З ЗАЗЕМЛЕННЯМ

Violux



made in TURKEY
зроблено в Туреччині

Код	Назва продукції	К-сть входів	К-сть в упаковці	К-сть шт. в ящику	Максимальна робоча напруга	Максимальне навантаження	Допустима сила струму	Рекомендована роздрібна ціна
910190	Колодка 2 входи з/з	2	1шт.	50	240В/50Гц.	3,9кВт	18А	2,18\$
910200	Колодка 3 входи з/з	3	1шт.	120	240В/50Гц.	3,9кВт	18А	2,80\$
910240	Колодка 3 входи з/з з вим	3	1шт.	120	240В/50Гц.	3,9кВт	18А	4,12\$ NEW
910210	Колодка 4 входи з/з	4	1шт.	30	240В/50Гц.	3,9кВт	18А	3,73\$
910250	Колодка 4 входи з/з з вим	4	1шт.	30	240В/50Гц.	3,9кВт	18А	4,80\$ NEW
910220	Колодка 6 входи з/з	6	1шт.	20	240В/50Гц.	3,5кВт	16А	4,90\$
910230	Колодка 6 входи з/з з вим	6	1шт.	20	240В/50Гц.	3,7кВт	17А	6,37\$

ПОДОВЖУВАЧІ БЕЗ ЗАЗЕМЛЕННЯ



made in TURKEY
зроблено в Туреччині

Код	Назва продукції	К-сть входів	Довжина проводу	К-сть в упаковці	К-сть шт. в ящику	Макс. робоча напруга	Максимальне навантаження	Допустима сила струму	Рекомендована роздрібна ціна
920610	Подовжувач б/з	1	5м.	1шт.	24	240В/50Гц.	2,6кВт	12А	6,08\$
920620	Подовжувач б/з	1	10м.	1шт.	15	240В/50Гц.	2,6кВт	12А	9,21\$
920460	Подовжувач б/з	2	2м.	1шт.	20	240В/50Гц.	2,6кВт	12А	4,29\$
920380	Подовжувач б/з	2	3м.	1шт.	18	240В/50Гц.	2,6кВт	12А	5,00\$
920470	Подовжувач б/з	2	5м.	1шт.	15	240В/50Гц.	2,6кВт	12А	6,49\$
920330	Подовжувач б/з	3	2м.	1шт.	20	240В/50Гц.	2,6кВт	12А	4,57\$
920340	Подовжувач б/з	3	3м.	1шт.	18	240В/50Гц.	2,6кВт	12А	5,41\$
920480	Подовжувач б/з (чорний)	3	3м.	1шт.	18	240В/50Гц.	2,6кВт	12А	5,41\$
920350	Подовжувач б/з	3	5м.	1шт.	15	240В/50Гц.	2,6кВт	12А	7,19\$
920490	Подовжувач б/з (чорний)	3	5м.	1шт.	15	240В/50Гц.	2,6кВт	12А	7,19\$
920390	Подовжувач б/з	3	7м.	1шт.	12	240В/50Гц.	2,6кВт	12А	8,72\$
920400	Подовжувач б/з	3	10м.	1шт.	10	240В/50Гц.	2,6кВт	12А	10,98\$
920550	Подовжувач б/з	4	2м	1шт.	16	240В/50Гц.	2,6кВт	12А	5,49\$
920360	Подовжувач б/з	4	3м.	1шт.	15	240В/50Гц.	2,6кВт	12А	6,00\$
920370	Подовжувач б/з	4	5м.	1шт.	15	240В/50Гц.	2,6кВт	12А	7,78\$
920341	Подовжувач б/з, з вимикачем	3	3м.	1шт.	18	240В/50Гц.	2,6кВт	12А	7,29\$
920351	Подовжувач б/з, з вимикачем	3	5м.	1шт.	15	240В/50Гц.	2,6кВт	12А	8,94\$

ПОДОВЖУВАЧІ З ЗАЗЕМЛЕННЯМ



made in TURKEY
зроблено в Туреччині

Код	Назва продукції	К-сть входів	Довжина проводу	К-ть в упаковці	К-сть шт. в ящику	Макс. робоча напруга	Максимальне навантаження	Допустима сила струму	Рекомендована роздрібна ціна
920430	Подовжувач з/з	3	2м.	1шт.	20шт.	240В/50Гц.	3,7кВт	17А	6,70\$
920440	Подовжувач з/з	3	3м.	1шт.	18шт.	240В/50Гц.	3,7кВт	17А	7,62\$
920450	Подовжувач з/з	3	5м.	1шт.	15шт.	240В/50Гц.	3,7кВт	17А	10,07\$
920410	Подовжувач з/з з вимикачем	3	3м.	1шт.	18шт.	240В/50Гц.	3,7кВт	17А	10,78\$
920420	Подовжувач з/з з вимикачем	3	5м.	1шт.	15шт.	240В/50Гц.	3,7кВт	17А	12,74\$
920500	Подовжувач з/з	6	3м.	1шт.	12шт.	240В/50Гц.	3,7кВт	17А	11,37\$
920510	Подовжувач з/з	6	5м.	1шт.	10шт.	240В/50Гц.	3,7кВт	17А	14,70\$
920520	Подовжувач з/з з вимикачем	6	5м.	1шт.	10шт.	240В/50Гц.	3,7кВт	17А	16,46\$

NEW

**ЗРОБЛЕНО
В УКРАЇНІ**



931100
931101



931150
931200
931250
931300
931151
931201
931251
931301



латунна контактна група



250В 16А

Код	Назва продукції	К-сть входів	Довжина проводу	Січення кабелю	Мах робоча напруга	Мах навантаження	Допустима сила струму	Пакування, уп/кор	Рекомендована роздрібна ціна
931100	Подовжувач помаранчевий	1	10м.	Ø2x1мм.	230В/50Гц	3,5 кВт	16А	1/___	381,64 €
931150	Подовжувач помаранчевий	1	15м.	Ø2x1мм.	230В/50Гц	3,5 кВт	16А	1/___	507,50 €
931200	Подовжувач помаранчевий	1	20м.	Ø2x1мм.	230В/50Гц	3,5 кВт	16А	1/___	633,36 €
931250	Подовжувач помаранчевий	1	25м.	Ø2x1мм.	230В/50Гц	3,5 кВт	16А	1/___	761,25 €
931300	Подовжувач помаранчевий	1	30м.	Ø2x1мм.	230В/50Гц	3,5 кВт	16А	1/___	887,11 €
931101	Подовжувач помаранчевий	1	10м.	Ø2x1,5мм.	230В/50Гц	3,5 кВт	16А	1/___	468,93 €
931151	Подовжувач помаранчевий	1	15м.	Ø2x1,5мм.	230В/50Гц	3,5 кВт	16А	1/___	637,42 €
931201	Подовжувач помаранчевий	1	20м.	Ø2x1,5мм.	230В/50Гц	3,5 кВт	16А	1/___	805,91 €
931251	Подовжувач помаранчевий	1	25м.	Ø2x1,5мм.	230В/50Гц	3,5 кВт	16А	1/___	978,46 €
931301	Подовжувач помаранчевий	1	30м.	Ø2x1,5мм.	230В/50Гц	3,5 кВт	16А	1/___	1 146,95 €

АКСЕСУАРИ



940700

940720

940740

940780

940710

940730

940750

940760

Код	Назва продукції	К-ть шт. в упаковці	К-сть шт. в ящику	Максимальна робоча напруга	Максимальне навантаження	Допустима сила струму	Рекомендована роздрібна ціна
940700	Вилка б/з біла	100	800	240В/50Гц.	2,2кВт	10А	0,59\$
940710	Вилка з/з кутова "L" біла	50	400	240В/50Гц.	3,5кВт	16А	0,80\$
940720	Вилка з/з біла	50	400	240В/50Гц.	3,5кВт	16А	0,78\$
940730	Вилка з/з з ручкою біла	50	400	240В/50Гц.	3,5кВт	16А	0,80\$
940740	Розетка переносна з/з штепсельна	30	240	240В/50Гц.	3,5кВт	16А	0,94\$
940780	П'ятерник 5 гнізд без заземлення	60	480	240В/50Гц.	2,2кВт	10А	0,86\$
940750	Перехідник з заземленням	50	400	240В/50Гц.	3,5кВт	16А	1,37\$
940760	Вимикач навісний (для бра)	160	1280	240В/50Гц.	1,3кВт	6А	0,78\$

ВИЛКИ ТА РОЗЕТКИ КАУЧУК

Violux



Код	Назва продукції	Кількість входів	К-ть шт. в упаковці	К-сть шт. в ящику	Максимальна робоча напруга	Максимальне навантаження	Допустима сила струму	Рекомендована роздрібна ціна
930600	Вилка каучук пряма 16А		25	200	240В/50Гц.	3,5кВт	16А	0,98\$
930620	Вилка каучук кутова з вушком 16А		50	400	240В/50Гц.	3,5кВт	16А	1,12\$
930630	Розетка каучук переносна 1-на з кришкою IP44	1	18	144	240В/50Гц.	3,5кВт	16А	1,76\$
930640	Розетка каучук настінна 1-на IP44	1	1	36	240В/50Гц.	3,5кВт	16А	1,96\$
930650	Розетка каучук настінна 2-на IP44	2	1	30	240В/50Гц.	3,5кВт	16А	1,60\$
930660	Розетка каучук настінна 3-на IP44	3	1	25	240В/50Гц.	3,5кВт	16А	2,10\$
930670	Вилка каучук трьох фазна 25А		16	128	380В/50Гц.	5,5кВт	25А	2,51\$
930680	Розетка каучук трьох фазна переносна 1-на з кришкою IP44 25А	1	1	96	380В/50Гц.	5,5кВт	25А	2,82\$



Код	Назва продукції	Номінальне навантаження до енергозберігаючих ламп (220V/AC)	Номінальне навантаження до ламп розжарювання (220V/AC)	Кут виявлення	Дистанція виявлення	Чутливість до навколишнього освітлення	Затримка часу	Рекомендована висота монтажу	Ступінь пило-вологозахисту	Розмір, мм	Пакування: уп/кор	Рекомендована роздрібна ціна
950103	VS01	300Вт	1200Вт	360°	мак 6м	10-2000Lux	10с - 7хв	2,2-4м	IP21	Ø115x55	1/50	6,90\$
950109	VS05	300Вт	1200Вт	360°	мак 6м	10-2000Lux	10с - 7хв	2,2-4м	IP21	Ø88x49,5	1/50	6,90\$
950101	VS04	100Вт	не призначений	360°	мак 6м	10-2000Lux	10с - 7хв	2,2-4м	IP21	Ø75x18	1/100	5,89\$
950104	VS03 білий	400Вт	800Вт	180°	мак 12м	10-2000Lux	10с - 7хв	1,8-2,4м	IP44	77x70x55	1/100	7,31\$
950105	VS03 чорний	400Вт	800Вт	180°	мак 12м	10-2000Lux	10с - 7хв	1,8-2,4м	IP44	77x70x55	1/100	7,31\$
950102	VS02	100Вт	не призначений	120°, 360°	мак 10м	10-2000Lux	10с - 7хв	1,8-2,5м	IP21	55x44x35	1/100	6,09\$
950110	VS06	200Вт	200Вт	160°	мак 9м	10-2000Lux	10с - 7хв	1,0-1,8м	IP21	79x79x50,5	1/100	7,51\$

ФОТОМЕТРИЧНІ ДАТЧИКИ ОСВІТЛЕННЯ



Код	Назва продукції	Номінальне навантаження А	Номінальне навантаження	Чутливість до навколишнього освітлення	Робочий діапазон напруги	Ступінь пило-вологозахисту	Розмір, мм	Пакування: уп/кор	Рекомендована роздрібна ціна
950106	VPS10	6А	1320Вт	<10Лк (вкл) >40Лк (вимк)	220V	IP44	91x46x46	1/100	2,74\$
950107	VPS11	10А	2200Вт	<10-100Лк (вкл) >40-250Лк (вимк)	220V	IP44	142,5x76,5x61,5	1/100	3,65\$
950108	VPS12	25А	5500Вт	<10-50Лк (вкл) >50-100Лк (вимк)	220V	IP44	131x70,5x78,5	1/50	5,28\$

Violux



violux.ua



@violux.ua



@violux.ua



Каталог PDF

✉ office@violux.com.ua

☎ +38 (098) 846 68 34