

Violux

SEARCH ●

ANALYSIS

СУЧАСНЕ ТА
ЕНЕРГОЕФЕКТИВНЕ
ОСВІТЛЕННЯ

2025^{ЛЮТИЙ}

NEW

Violux



МАГІСТРАЛЬНІ LED СВІТИЛЬНИКИ 21ст.



ПІДВІСНІ СВІТИЛЬНИКИ 27 ст.



НАКЛАДНІ ТОЧОВІ СВІТИЛЬНИКИ 28-32 ст.



НАКЛАДНІ СВІТИЛЬНИКИ ПАНЕЛІ 33-41 ст.

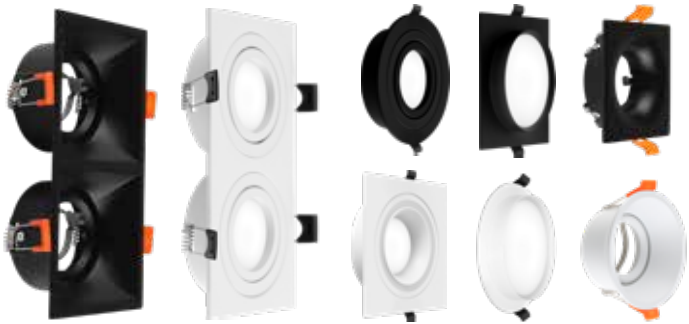

ВБУДОВАНІ ТОЧОВІ СВІТИЛЬНИКИ 28.32 ст.

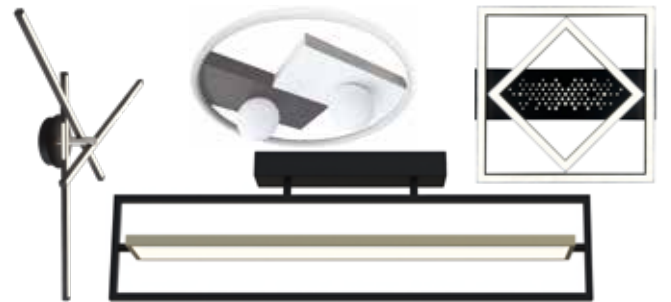

SMART СВІТИЛЬНИКИ З ПУЛЬТОМ 54-63 ст.



НАСТІННІ СВІТИЛЬНИКИ 70-74 ст.



АРХІТЕКТУРНІ СВІТИЛЬНИКИ 86-91 ст.



АРХІТЕКТУРНІ /ЛАНДШАФТНІ СВІТИЛЬНИКИ 86-91 ст.



86-91 ст.



LED ЛАМПИ

QUANTUM	5-9 ст.
BASIS	10-13 ст.
FILAMENT	14-17 ст.
ПІРЛЯНДА CLASSIC	17 ст.

ВИСОКОПОТУЖНІ LED ЛАМПИ

SPARK, TORNADO	18 ст.
----------------------	--------

ЛІНІЙНІ LED ЛАМПИ T8

VL-T8-10W	18 ст.
-----------------	--------

LED СВІТИЛЬНИКИ ЛІНІЙНІ

LINE, FIT-X, FIT, PITON-X, PITON	19-20 ст.
--	-----------

МАГІСТРАЛЬНІ LED СВІТИЛЬНИКИ

NAVI, та Аксесуари	21 ст.
--------------------------	--------

LED СВІТИЛЬНИКИ ЛІНІЙНІ ВОЛОГОЗАХИЩЕНІ

NEMO, NEPTUN	22 ст.
--------------------	--------

АВАРІЙНІ LED СВІТИЛЬНИКИ

EXIT-18L, PHENIX	22 ст.
------------------------	--------

LED СВІТИЛЬНИКИ ПАНЕЛІ

ACURA, VENUS, ANGEL-PC, ANGEL-AL, Рамка накладного монтажу для LED PANEL	23 ст.
--	--------

LED ПРОЖЕКТОРИ

CARBON, CARBON-S, NORD, NORD білий, NORD-S, RAY, HAMMER, HERMES	24-26 ст.
--	-----------

СВІТЛОДІОДНІ ПІДВІСНІ СВІТИЛЬНИКИ

FALCON	27 ст.
--------------	--------

ТОЧКОВІ LED СВІТИЛЬНИКИ

MANHATTAN-L, VEGAS, GENEVA, DELI, LION, MARSEILLE, MONACO, RIO, TOKIO, PALERMO, TORONTO, AMSTERDAM, BORDO	28-32 ст.
---	-----------

LED ПАНЕЛІ ВБУДОВАНІ / НАКЛАДНІ

ADAMANT, ADAMANT-N, SPACE, ALUMIN ...	33-35 ст.
FRAME, FRAME-N, LOTOS, LINDA,	36-37 ст.
RODOS, FLAT, ORIENT, MILLENNIUM, Підвіс для світильника, MILLENNIUM BL / RGB	38-41 ст.

LED СВІТИЛЬНИКИ НАСТІННО-СТЕЛЬОВІ

ATOM UA, ATOM UA MW sensor, POLO UA, POLO UA MW sensor, ДСП UA, ДСП UA MW sensor, ELIPSE UA, ELIPSE UA MW sensor, ELIPSE, ATOM, ATOM sensor, NEO	42-47 ст.
---	-----------

LED СВІТИЛЬНИКИ СТЕЛЬОВІ

ICE, MILAN, MONO, FLY	48-49 ст.
-----------------------------	-----------

SMART СВІТИЛЬНИКИ LED

SKY, CRYSTAL, CASKAD, COSMO	50 ст.
--------------------------------------	--------

SMART СВІТИЛЬНИКИ З ПУЛЬТОМ

KLIO, DELTA, ARTEON, HELIX	51 ст.
-------------------------------------	--------

LED СВІТИЛЬНИКИ НАСТІННО СТЕЛЬОВІ

RIXOS-W, RIXOS, STELLAR	52-53 ст.
-------------------------------	-----------

SMART СВІТИЛЬНИКИ З ПУЛЬТОМ

FORSAGE, SPINER, TRIO, DUOS, PHANTOM, DOMINO, GALAXY, HIWAY, INFINITY	54-57 ст.
PRADA, PICASSO, KENZO, BRIONI	58-60 ст.
MATRIX, OXFORD, OREO, DARTS, KOLIZEY	61-63 ст.

МАГНІТНІ ТРЕКОВІ СИСТЕМИ УЛЬТРАСЛІМ

СВІТИЛЬНИКИ UST, БЛОКИ ЖИВЛЕННЯ, КОМПЛЕКТУЮЧІ	64-69 ст.
--	-----------

НАСТІННІ LED СВІТИЛЬНИКИ

BITRIX, SNAKE, CROCUS, RIXOS-W, POINTER, DALLAS, TRAFFIC	70-74 ст.
---	-----------

НАСТІЛЬНІ ЛАМПИ

PANDORA, TIFFANY, LIANA	75 ст.
-------------------------------	--------

НАСТІЛЬНІ LED ЛАМПИ

HILTON, STARLINK, JUNIOR, PARKER, EVEREST, FLEX, SLIM, TEO	76-79 ст.
---	-----------

АКУМУЛЯТОРНІ НАСТІЛЬНІ LED ЛАМПИ

BARBIE, ASPEN.....	80 ст.
BASKET, LINERA	81 ст.

LED ЛІХТАРІ З ВБУДОВАНИМ АКУМУЛЯТОРОМ

FISHER, BIKER, KORD, SCORPION, FLASH 2, STALKER, STORM, CAMPUS, SCOUT, HUNTER, VULCAN, CASPER	82-83 ст.
---	-----------

LED СВІТИЛЬНИКИ НІЧНИКИ

CANDLE, TEDDY, RIO, SONIC, HOMMY.....	84-85 ст.
---------------------------------------	-----------

АРХІТЕКТУРНІ LED СВІТИЛЬНИКИ

JOKER, CUBE, ZEBRA, SPIDER, POKER, ARDEN, QUADRO, TWIX, CORSO, TETRIS	86-91 ст.
--	-----------

ЛАНДШАФТНІ СВІТИЛЬНИКИ

PRAG-D, PRAG-H, PRAG-35, PARIS-D, PARIS-H, MADRID-D, SFERA призматична, SFERA, SFERA-D, Аксесуари	92-95 ст.
---	-----------

Бокси пластикові

для автоматичних вимикачів,	96 ст.
-----------------------------------	--------

Колодки для подовжувачів без заземлення,

Колодки для подовжувачів із заземленням, Подовжувачі без заземлення, Провід мережевий з вилкою без заземлення	96-98 ст.
---	-----------

Подовжувачі із заземленням, Провід мережевий з вилкою з заземленням.....	98 ст.
---	--------

Подовжувачі помаранчеві, Вилки та розетки каучук	99-100 ст.
---	------------

ДАТЧИКИ РУХУ та ОСВІТЛЕННЯ

Інфрачервоні датчики руху, Фотометричні датчики освітлення.....	101 ст.
--	---------

Аксесуари, Патрони.....	102 ст.
-------------------------	---------

Рекламна продукція	104-105 ст.
--------------------------	-------------

Світлодіодні лампи FILAMENT	106 ст.
Світлодіодні лампи побутової серії	106 ст.
Галогенна лампа.....	106 ст.
Люмінесцентна лампа	107 ст.
Світлодіодні панелі вбудовані	107 ст.
Світлодіодні світильники вбудовані	107 ст.
Світильники настінні	107 ст.
Прожектори галогенні	108 ст.
Світильники рефлекторні та поворотні	108 ст.
Світильники нічники	108 ст.
Садово-паркові світильники	104 ст.
Світильники декоративні	109 ст.
Датчики диму, руху.....	109 ст.

SKIM

Про ТМ "SKIM"	110-111 ст.
Коробка розподільча	112-115 ст.
Бокс монтажний	116 ст.
Подовжувач на котушці	117 ст.
Металорукав	118 ст.
Металорукав ПВХ	119 ст.
Труба гофрована	120 ст.
Короб кабельний	121 ст.
Хомут кабельний	122 ст.
Хомут посилений	123 ст.
Обойма	124 ст.
Кріплення для гофри	125 ст.
Дюбель ялинка	126 ст.
Скоба кабельна	127 ст.
Скоба металева	128 ст.
Планка прижимна	129 ст.
Дюбель з цвяхом	130 ст.
Ізострічка	131 ст.

СВІТЛОДІОДНА ЛАМПА QUANTUM



Лампи серії QUANTUM TM VIOLUX спроектовані для тривалої роботи у побутових світильниках. Основні конструктивні особливості:

- 1 Нелінійний IC драйвер забезпечує стабільну і довговічну роботу світлодіодів в широкому діапазоні напруги (від 175В до 265В), що дає відсутність мерехтінь і пульсацій.
- 2 Елементи драйвера розміщені окремо від світлодіодної плати, для уникнення їх перегріву.
- 3 Збільшений розмір корпусу покращує охолодження елементів лампи та збільшує її термін служби.
- 4 Високотемпературний електролітичний конденсатор з діапазоном до 130°C збільшує ресурс лампи.
- 5 Конструкція драйвера VIOLUX QUANTUM передбачає коректну роботу ламп разом з вимикачами з підсвіткою.
- 6 Світлодіоди «SANAN» з терміном служби 30 000 годин забезпечують стабільний світловий потік та високу світловіддачу.



Лампи QUANTUM мають збільшений корпус у порівнянні з іншими торговими марками

2

РОКИ
ГАРАНТІЇ



СУМІСНА З
ВИМИКАЧАМИ
З ПІДСВІТКОЮ

IC

ДРАЙВЕР
175-265В



СВІТЛО БЕЗ
ПУЛЬСАЦІЙ



30 000 год
РЕСУРС РОБОТИ

RA>80

ІНДЕКС
КОЛЬОРОПЕРЕДАЧІ

130°C

ВИСОКО
ТЕМПЕРАТУРНИЙ
КОНДЕНСАТОР



СВІТЛОДІОДНА ЛАМПА QUANTUM A60-A67

Violux

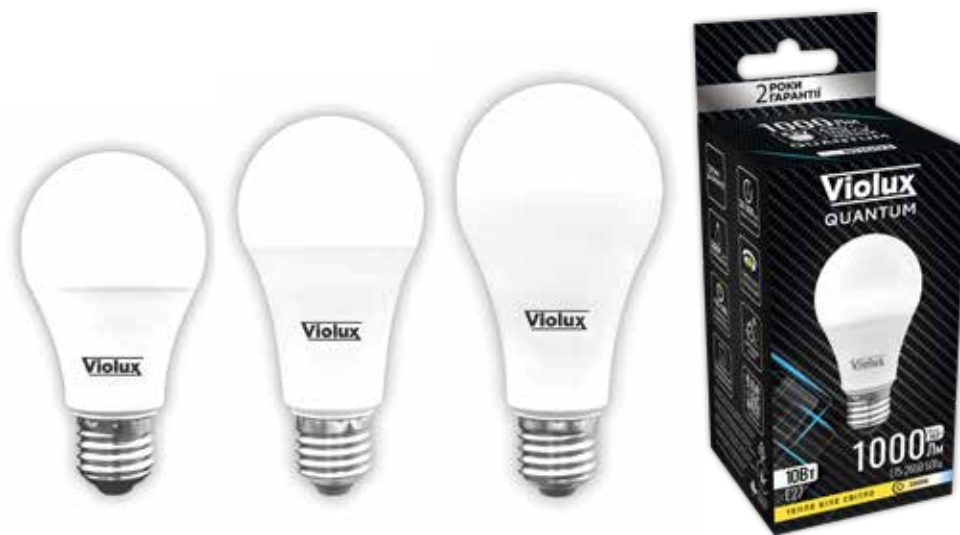

811003
811010
811022

811040
811052

811070
811082
811102



Код	Назва продукції	Потужність	Аналог лампи розжарювання, W	Світловий потік	Колірна температура	Робочий діапазон напруги	Тип цоколя	Розмір, мм	Пакування: уп./кор./ящик	PPЦ
811003	QUANTUM A60	10W	90	1000Lm	3000K	175-265V	E27	60x111	1/10/100	1,42\$
811010	QUANTUM A60	10W	90	1000Lm	4000K	175-265V	E27	60x111	1/10/100	1,42\$
811022	QUANTUM A60	10W	90	1000Lm	6400K	175-265V	E27	60x111	1/10/100	1,42\$
811040	QUANTUM A60	12W	100	1200Lm	4000K	175-265V	E27	60x118	1/10/100	1,64\$
811052	QUANTUM A60	12W	100	1200Lm	6400K	175-265V	E27	60x118	1/10/100	1,64\$
811070	QUANTUM A60	15W	125	1650Lm	4000K	175-265V	E27	60x124	1/10/100	2,03\$
811082	QUANTUM A60	15W	125	1650Lm	6400K	175-265V	E27	60x124	1/10/100	2,03\$
811102	QUANTUM A67	18W	150	1850Lm	6400K	175-265V	E27	67x135	1/10/100	2,74\$

СВІТЛОДІОДНА ЛАМПА QUANTUM G45



813203
813210
813250

813223
813230
813270



Код	Назва продукції	Потужність	Аналог лампи розжарювання, W	Світловий потік	Колірна температура	Робочий діапазон напруги	Тип цоколя	Розмір, мм	Пакування: уп./кор./ящик	PPЦ
813203	QUANTUM G45	6W	50	600Lm	3000K	175-265V	E14	45x78	1/10/100	1,22\$
813210	QUANTUM G45	6W	50	600Lm	4000K	175-265V	E14	45x78	1/10/100	1,22\$
813223	QUANTUM G45	6W	50	600Lm	3000K	175-265V	E27	45x78	1/10/100	1,22\$
813230	QUANTUM G45	6W	50	600Lm	4000K	175-265V	E27	45x78	1/10/100	1,22\$
813250	QUANTUM G45	8W	75	760Lm	4000K	175-265V	E14	45x87	1/10/100	1,36\$
813270	QUANTUM G45	8W	75	760Lm	4000K	175-265V	E27	45x87	1/10/100	1,36\$



814283
814290
814310

814330
814350



Код	Назва продукції	Потужність	Аналог лампи розжарювання, W	Світловий потік	Колірна температура	Робочий діапазон напруги	Тип цоколя	Розмір, мм	Пакування: уп./кор./ящик	PPC
814283	QUANTUM C37	6W	50	600Lm	3000K	175-265V	E14	37x99	1/10/100	1,22\$
814290	QUANTUM C37	6W	50	600Lm	4000K	175-265V	E14	37x99	1/10/100	1,22\$
814310	QUANTUM C37	6W	50	600Lm	4000K	175-265V	E27	37x99	1/10/100	1,22\$
814330	QUANTUM C37	8W	75	760Lm	4000K	175-265V	E14	37x110	1/10/100	1,36\$
814350	QUANTUM C37	8W	75	760Lm	4000K	175-265V	E27	37x110	1/10/100	1,36\$

СВІТЛОДІОДНА ЛАМПА QUANTUM MR16



812120
812150

812210
812180
812200
812230
812242

812230
812242



КУТ РОЗСІЮВАННЯ СВІТЛА



Код	Назва продукції	Потужність	Кут розсіювання	Світловий потік	Колірна температура	Робочий діапазон напруги	Тип цоколя	Розмір, мм	Пакування: уп./кор./ящик	PPC
812210	QUANTUM MR16	4W	120°	400Lm	4000K	175-265V	GU10	50x55	1/10/100	1,22\$
812120	QUANTUM MR16	6W	120°	540Lm	4000K	175-265V	GU5.3	50x55	1/10/100	1,32\$
812180	QUANTUM MR16	6W	120°	540Lm	4000K	175-265V	GU10	50x58	1/10/100	1,32\$
812150	QUANTUM MR16	8W	120°	700Lm	4000K	175-265V	GU5.3	50x55	1/10/100	1,46\$
812200	QUANTUM MR16	8W	120°	700Lm	4000K	175-265V	GU10	50x58	1/10/100	1,46\$
812230	QUANTUM MR16	8W	38°	700Lm	4000K	175-265V	GU10	50x55	1/10/100	1,22\$
812242	QUANTUM MR16	8W	38°	700Lm	6400K	175-265V	GU10	50x55	1/10/100	1,22\$

СВІТЛОДІОДНА ЛАМПА QUANTUM GX53

Violux



сумісна з вимикачем з підсвіткою

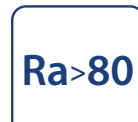

індекс кольоропередачі



комфортне світло без пульсації



нелінійний IC-драйвер



30 000 годин ресурс



роки гарантії

Код	Назва продукції	Потужність	Кут розсіювання	Світловий потік	Колірна температура	Робочий діапазон напруги	Тип цоколя	Розмір, мм	Пакування: уп./кор./ящик	PPC
817100	QUANTUM GX53	8W	140°	720Lm	4000K	175-265V	GX53	74x28	1/10/100	1,12\$
817110	QUANTUM GX53	10W	140°	920Lm	4000K	175-265V	GX53	74x28	1/10/100	1,22\$
817120	QUANTUM GX53	12W	140°	1020Lm	4000K	175-265V	GX53	74x28	1/10/100	1,32\$

СВІТЛОДІОДНА ЛАМПА QUANTUM R39-R50



815360



815380



сумісна з вимикачем з підсвіткою

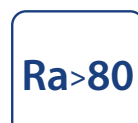

індекс кольоропередачі



комфортне світло без пульсації



нелінійний IC-драйвер



30 000 годин ресурс



роки гарантії

Код	Назва продукції	Потужність	Аналог лампи розжарювання, W	Світловий потік	Колірна температура	Робочий діапазон напруги	Тип цоколя	Розмір, мм	Пакування: уп./кор./ящик	PPC
815360	QUANTUM R39	5W	40	450Lm	4000K	175-265V	E14	39x68	1/10/100	1,58\$
815380	QUANTUM R50	7W	60	700Lm	4000K	175-265V	E14	50x86	1/10/100	1,79\$

СВІТЛОДІОДНА ЛАМПА QUANTUM CAPSULE



816410



816400



816430



сумісна з вимикачем з підсвіткою

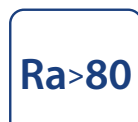

індекс кольоропередачі



комфортне світло без пульсації



нелінійний IC-драйвер



30 000 годин ресурс



роки гарантії

Код	Назва продукції	Потужність	Тип діода	Світловий потік	Колірна температура	Робочий діапазон напруги	Тип цоколя	Розмір, мм	Пакування: уп./кор./ящик	PPC
816510	QUANTUM CAPSULE ceramic	3W	COB	300Lm	4500K	220-240V	G9	13,3x50	1/100/500	NEW
816520	QUANTUM CAPSULE ceramic	5W	COB	500Lm	4500K	220-240V	G9	14,5x60	1/100/500	NEW
816460	QUANTUM CAPSULE silicone	3W	SMD	270Lm	4500K	12V	G4	13x37	1/100/500	1,14\$
816440	QUANTUM CAPSULE silicone	3W	SMD	210Lm	4500K	220-240V	G4	13x37	1/100/500	1,22\$
816410	QUANTUM CAPSULE silicone	3W	SMD	260Lm	4000K	220-240V	G4	13x37	1/100/500	1,52\$
816400	QUANTUM CAPSULE ceramic	5W	SMD	400Lm	4000K	220-240V	G4	16x42	1/100/500	1,93\$
816450	QUANTUM CAPSULE ceramic	5W	SMD	400Lm	4500K	220-240V	G4	16x50	1/100/500	1,83\$
816430	QUANTUM CAPSULE ceramic	5W	SMD	425Lm	4000K	220-240V	G9	17x55	1/50/500	2,13\$
816490	QUANTUM CAPSULE ceramic	5W	SMD	450Lm	4500K	220-240V	G9	17,5x55	1/100/500	1,93\$
816500	QUANTUM CAPSULE ceramic	6W	SMD	540Lm	4500K	220-240V	G9	16x60	1/100/500	2,03\$

BASIS

СЕРІЯ СВІТЛОДІОДНИХ ЛАМП



A60 10W



A60 12W



A65 15W



G45 4-7W



C37 4-7W



MR16 4-7W



MR16 7W



LED ЛАМПИ VIOLUX BASIS

Лампи VIOLUX серії BASIS виконані за новітньою технологією DOB HE ("Driver On Board" - "драйвер на платі", High Efficiency - "висока ефективність"). Це технічне рішення полягає у розміщенні LED драйвера безпосередньо на алюмінієвій підкладці разом зі світлодіодами, а електролітичний конденсатор (елемент, що чутливий до перегрівів) - зі зворотної сторони світлодіодної плати.

- 1** Нелінійний IC - драйвер забезпечує стабільний світловий потік при коливаннях напруги живлення 175 - 265В.
- 2** В мікросхемі драйвера, який розміщений на платі, передбачена функція контролю перегріву LED чіпів.
- 3** Збільшений розмір корпусу покращує охолодження елементів лампи, збільшує її термін служби.
- 4** Високотемпературний електролітичний конденсатор з діапазоном до 130°C збільшує ресурс роботи лампи.
- 5** Світлодіоди з терміном служби понад 25 000 годин.
- 6** Конструкція драйвера VIOLUX BASIS передбачає коректну роботу лампи разом з вимикачами з підсвіткою.



Лампа BASIS має збільшений корпус у порівнянні з іншими торговими марками



світло без пульсації



СУМІСНА З ВИМИКАЧАМИ З ПІДСВІТКОЮ

1 рік гарантії



25 000 РЕСУРС ГОД

СВІТЛОДІОДНА ЛАМПА BASIS A60-A65

Violux



821580
821602
821410
821422
821403

821433
821440
821452

821460
821472



сумісна з вимикачем з підсвіткою

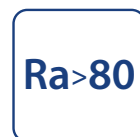

індекс кольоропередачі



комфортне світло без пульсації



нелінійний IC-драйвер



25 000 годин ресурсу



рік гарантії

Код	Назва продукції	Потужність	Аналог лампи розжарювання, W	Світловий потік	Колірна температура	Робочий діапазон напруги	Тип цоколя	Розмір, мм	Пакування: уп./кор./ящик	РРЦ
821580	BASIS A60	8W	70	760Lm	4000K	175-265V	E27	60x110	1/10/100	0,83\$
821602	BASIS A60	8W	70	760Lm	6400K	175-265V	E27	60x110	1/10/100	0,83\$
821403	BASIS A60	10W	90	950Lm	3000K	175-265V	E27	60x110	1/10/100	0,89\$
821410	BASIS A60	10W	90	950Lm	4000K	175-265V	E27	60x110	1/10/100	0,89\$
821422	BASIS A60	10W	90	950Lm	6400K	175-265V	E27	60x110	1/10/100	0,89\$
821433	BASIS A60	12W	110	1140Lm	3000K	175-265V	E27	60x115	1/10/100	1,04\$
821440	BASIS A60	12W	110	1140Lm	4000K	175-265V	E27	60x115	1/10/100	1,04\$
821452	BASIS A60	12W	110	1140Lm	6400K	175-265V	E27	60x115	1/10/100	1,04\$
821460	BASIS A65	15W	140	1420Lm	4000K	175-265V	E27	65x122	1/10/100	1,42\$
821472	BASIS A65	15W	140	1420Lm	6400K	175-265V	E27	65x122	1/10/100	1,42\$

АКУМУЛЯТОРНА СВІТЛОДІОДНА ЛАМПА BASIS A70-A80



NEW

827100

829100



вбудований акумулятор



комфортне світло без пульсації



25 000 годин ресурсу



нелінійний IC-драйвер

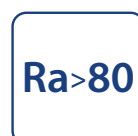

індекс кольоропередачі



сумісна з вимикачем з підсвіткою



рік гарантії

Код	Назва продукції	Потужність	Ємність акумулятора	Світловий потік	Колірна температура	Робочий діапазон напруги	Тип цоколя	Тип акумулятора	Час автон. роб. год.	Тривалість повної підзарядки, год	Розмір, мм	Пакування: уп./кор	РРЦ
NEW 827100	BASIS A70	10W	1200mAh	800Lm	4000K	175-265	E27	Li-Ion	3год	8год	70x133	1/5/100	3,35\$
NEW 829100	BASIS A80	12W	2400mAh	1020Lm	4000K	175-265	E27	Li-Ion	4,5год	10год	78x165	1/5/100	4,67\$



824630
824540
824600
823610

823670
824530



Код	Назва продукції	Потужність	Аналог лампи розжарювання, W	Світловий потік	Колірна температура	Робочий діапазон напруги	Тип цоколя	Розмір, мм	Пакування: уп./кор./ящик	PPC
823670	BASIS G45	4W	35	360Lm	4000K	175-265V	E14	45x83	1/10/100	0,81\$
823610	BASIS G45	4W	35	360Lm	4000K	175-265V	E27	45x83	1/10/100	0,81\$
823530	BASIS G45	7W	60	665Lm	4000K	175-265V	E14	46,5x88,5	1/10/100	0,87\$
824630	BASIS G45	7W	60	665Lm	3000K	175-265V	E27	46,5x88,5	1/10/100	0,87\$
823540	BASIS G45	7W	60	665Lm	4000K	175-265V	E27	46,5x88,5	1/10/100	0,87\$
823600	BASIS G45	7W	60	665Lm	6400K	175-265V	E27	46,5x88,5	1/10/100	0,87\$

СВІТЛОДІОДНА ЛАМПА BASIS C37



824620

824680
824560
824652

824643
824550
821592



Код	Назва продукції	Потужність	Аналог лампи розжарювання, W	Світловий потік	Колірна температура	Робочий діапазон напруги	Тип цоколя	Розмір, мм	Пакування: уп./кор./ящик	PPC
824620	BASIS C37	4W	35	360Lm	4000K	175-265V	E14	37x100	1/10/100	0,81\$
824680	BASIS C37	4W	35	360Lm	4000K	175-265V	E27	37x100	1/10/100	0,81\$
824643	BASIS C37	7W	60	665Lm	3000K	175-265V	E14	37,6x106,5	1/10/100	0,87\$
824550	BASIS C37	7W	60	665Lm	4000K	175-265V	E14	37,6x106,5	1/10/100	0,87\$
821592	BASIS C37	7W	60	665Lm	6400K	175-265V	E14	37,6x106,5	1/10/100	0,87\$
824560	BASIS C37	7W	60	665Lm	4000K	175-265V	E27	37,6x106,5	1/10/100	0,87\$
824652	BASIS C37	7W	60	665Lm	6400K	175-265V	E27	37,6x106,5	1/10/100	0,87\$



821573



822490
822502



сумісна з вимикачем з підсвіткою

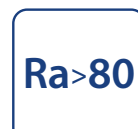

індекс кольоропередачі



комфортне світло без пульсації



нелінійний ІС-драйвер



25 000 годин ресурс



рік гарантії



822660



822510
822522

Код	Назва продукції	Потужність	Аналог лампи розжарювання, W	Світловий потік	Колірна температура	Робочий діапазон напруги	Тип цоколя	Розмір, мм	Пакування: уп./кор./ящик	РРЦ
821573	BASIS MR16	4W	35	360Lm	4000K	175-265V	GU5.3	49x49	1/10/100	0,81\$
822490	BASIS MR16	7W	60	630Lm	4000K	175-265V	GU5.3	49,5x51	1/10/100	0,89\$
822502	BASIS MR16	7W	60	630Lm	6400K	175-265V	GU5.3	49,5x51	1/10/100	0,89\$
822660	BASIS MR16	4W	35	360Lm	4000K	175-265V	GU10	49x49	1/10/100	0,85\$
822510	BASIS MR16	7W	60	630Lm	4000K	175-265V	GU10	49,5x58	1/10/100	0,93\$
822522	BASIS MR16	7W	60	630Lm	6400K	175-265V	GU10	49,5x58	1/10/100	0,93\$

FILAMENT

LED ЛАМПИ



ЧОМУ FILAMENT від ТМ VIOLUX?

- стильне та сучасне рішення для декору та затишку.
- передбачена сумісність з вимикачами з підсвіткою.
- робочий діапазон напруги 195-265В.
- відсутнє мерехтіння лампи.
- гарантія 2 роки та 25 000 годин ресурсу роботи.



25 000 hours
RESOURCE

2 YEARS
WARRANTY



NEW



СВІТЛО БЕЗ
ПУЛЬСАЦІЙ



СУМІСНІ З
ВИМИКАЧАМИ
З ПІДСВІТКОЮ

СВІТЛОДІОДНА ЛАМПА FILAMENT A60



831014
831033
831044

831022

831054



сумісна з вимикачем з підсвіткою

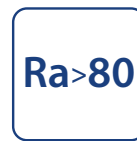

індекс кольоропередачі



комфортне світло без пульсацій



нелінійний IC-драйвер



25 000 годин ресурс



роки гарантії

Код	Назва продукції	Потужність	Аналог лампи розжарювання, W	Світловий потік	Колірна температура	Робочий діапазон напруги	Тип цоколя	Розмір, мм	Пакування: уп./кор./ящик	PPC
831014	FILAMENT A60	8W	80	1000Lm	4000K	195-265V	E27	60x105	1/10/100	1,48\$
831022	FILAMENT A60	10W	100	1000Lm	2200K	195-265V	E27	60x105	1/10/100	1,75\$
831033	FILAMENT A60	10W	100	1250Lm	3000K	195-265V	E27	60x105	1/10/100	1,66\$
831044	FILAMENT A60	10W	100	1250Lm	4000K	195-265V	E27	60x105	1/10/100	1,66\$
831054	FILAMENT A60	12W	120	1600Lm	4000K	195-265V	E27	60x105	1/10/100	2,23\$

СВІТЛОДІОДНА ЛАМПА FILAMENT G45



832014
832024

832034
832053
832064
832074

832042



сумісна з вимикачем з підсвіткою

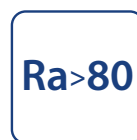

індекс кольоропередачі



комфортне світло без пульсацій



нелінійний IC-драйвер



25 000 годин ресурс



роки гарантії

Код	Назва продукції	Потужність	Аналог лампи розжарювання, W	Світловий потік	Колірна температура	Робочий діапазон напруги	Тип цоколя	Розмір, мм	Пакування: уп./кор./ящик	PPC
832014	FILAMENT G45	6W	60	850Lm	4000K	195-265V	E14	45x78	1/10/100	1,38\$
832024	FILAMENT G45	9W	90	1100Lm	4000K	195-265V	E14	45x78	1/10/100	1,87\$
832082	FILAMENT G45	2W	20	220Lm	2200K	195-265V	E27	45x76	1/10/100	
832042	FILAMENT G45	4W	40	400Lm	2200K	195-265V	E27	45x76	1/10/100	1,14\$
832092	FILAMENT G45	4W	40	480Lm	3000K	195-265V	E27	45x76	1/10/100	1,06\$
832034	FILAMENT G45	4W	40	480Lm	4000K	195-265V	E27	45x76	1/10/100	1,06\$
832053	FILAMENT G45	6W	60	850Lm	3000K	195-265V	E27	45x76	1/10/100	1,38\$
832064	FILAMENT G45	6W	60	850Lm	4000K	195-265V	E27	45x76	1/10/100	1,38\$
832074	FILAMENT G45	9W	90	1100Lm	4000K	195-265V	E27	45x76	1/10/100	1,87\$



833014
833033
833044
833054

833022

833064
833074

833084

833092



Код	Назва продукції	Потужність	Аналог лампи розжарювання, W	Світловий потік	Колірна температура	Робочий діапазон напруги	Тип цоколя	Розмір, мм	Пакування: уп./кор./ящик	PPC
833014	FILAMENT C37	4W	40	500Lm	4000K	195-265V	E14	35x98	1/10/100	1,02\$
833022	FILAMENT C37	6W	60	690Lm	2200K	195-265V	E14	35x98	1/10/100	1,42\$
833033	FILAMENT C37	6W	60	850Lm	3000K	195-265V	E14	35x98	1/10/100	1,38\$
833044	FILAMENT C37	6W	60	850Lm	4000K	195-265V	E14	35x98	1/10/100	1,38\$
833054	FILAMENT C37	9W	90	1100Lm	4000K	195-265V	E14	35x98	1/10/100	1,87\$
833064	FILAMENT C37	6W	60	850Lm	4000K	195-265V	E27	35x92	1/10/100	1,38\$
833074	FILAMENT C37	9W	90	1100Lm	4000K	195-265V	E27	35x92	1/10/100	1,87\$
833084	FILAMENT C37T	6W	60	850Lm	4000K	195-265V	E14	35x118	1/10/100	1,42\$
833092	FILAMENT C37T	6W	60	690Lm	2200K	195-265V	E14	35x118	1/10/100	1,42\$

СВІТЛОДІОДНА ЛАМПА FILAMENT G95-G125



Код	Назва продукції	Потужність	Аналог лампи розжарювання, W	Світловий потік	Колірна температура	Робочий діапазон напруги	Тип цоколя	Розмір, мм	Пакування: уп./кор./ящик	PPC
834012	FILAMENT G95	10W	100	1200Lm	2200K	195-265V	E27	95x135	1/5/20	3,76\$
835012	FILAMENT G125	12W	120	1400Lm	2200K	195-265V	E27	125x175	1/5/20	5,38\$

СВІТЛОДІОДНА ЛАМПА FILAMENT ST64

Violux



сумісна з вимикачем з підсвіткою



індекс кольоропередачі



комфортне світло без пульсації



нелінійний IC-драйвер



25 000 годин ресурс



роки гарантії

Код	Назва продукції	Потужність	Аналог лампи розжарювання, W	Світловий потік	Колірна температура	Робочий діапазон напруги	Тип цоколя	Розмір, мм	Пакування: уп./кор./ящик	PPC
836012	FILAMENT ST64	10W	100	1250Lm	4000K	195-265V	E27	64x146	1/10/50	2,13\$
836024	FILAMENT ST64	10W	100	950Lm	2200K	195-265V	E27	64x146	1/10/50	2,03\$
836034	FILAMENT ST64	12W	120	1400Lm	2200K	195-265V	E27	64x146	1/10/50	2,94\$



ГІРЛЯНДА CLASSIC



ЗРУЧНЕ кріплення



10 ламп - 5М
20 ламп - 10М
з цоколем E27



тип патрона



IP65

ступінь захисту від пилу та води

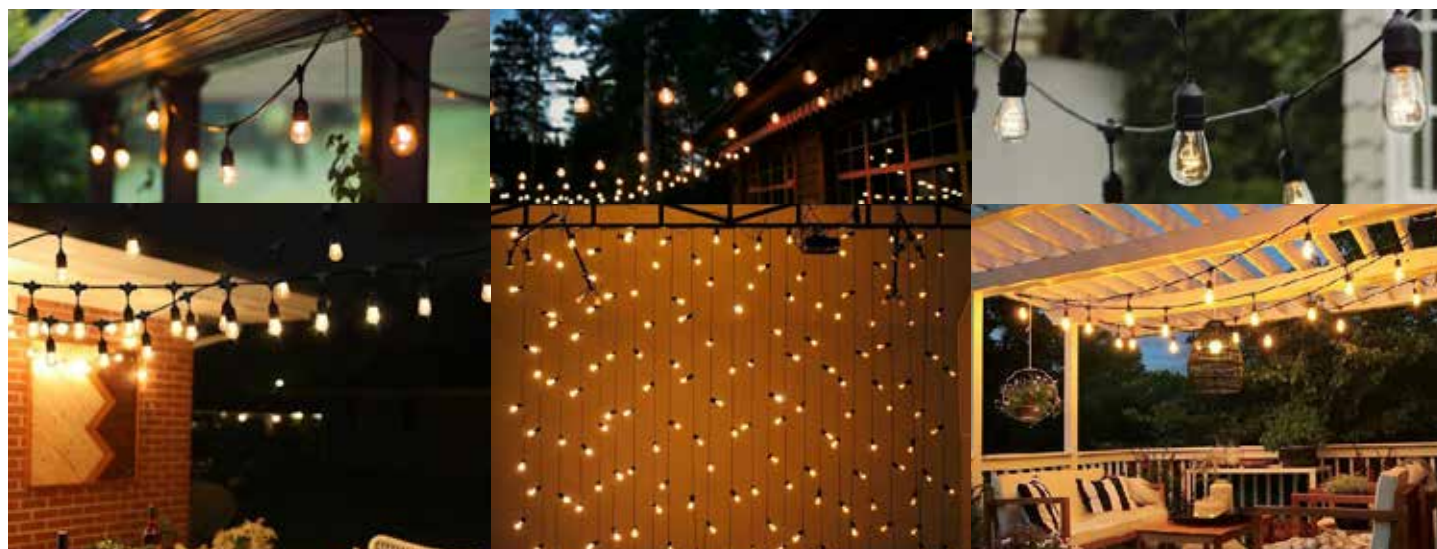

Код	Назва продукції	Довжина	Кількість патронів	Тип цоколя	Матеріал оболонки гірлянди / контактної групи	Робочий діапазон напруги	Мах. потужність гірлянди	Мах. потужність на 1 патрон, не більше	Можливість підключення гірлянди в лінію	Колір оболонки	Ступінь захисту	PPC
950014	Подовжувач до гірлянд	2м			ПВХ + каучук / Латунь	220V / 50Hz				чорний	IP65	NEW
950015	Подовжувач до гірлянд	3м										NEW
950012	TWIST	5м	10шт	E27			400W - 5м 400W - 75м	40W - 5м 3W - 75м	75м або 15шт поспіль			NEW
950013	STARS	5м	10шт				800W - 10м 800W - 150м	40W - 10м 3W - 150м	150м або 15шт поспіль			34,51\$
950009	TWIST	10м	20шт									
950010	STARS	10м	20шт					30,45\$				

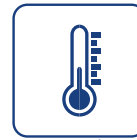

-30 +45 °C
робоча температура

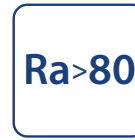

індекс
кольоропередачі



комфортне світло
без пульсації

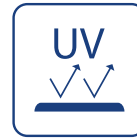

стійкий до
ультрафіолету



20 000
годин ресурс



рік
гарантії

Код	Назва продукції	Потужність	Світловий потік	Колірна температура	Робочий діапазон напруги	Тип цоколя	Розмір, мм	Пакування: уп./кор.	РРЦ
910102	SPARK	20W	1600Lm	6500K	165-265V	E27	143x78	1/100	2,74\$
910112	SPARK	30W	2400Lm	6500K		E27	170x78	1/50	3,86\$



-30 +50 °C
робоча температура

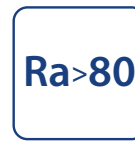

індекс
кольоропередачі



комфортне світло
без пульсації

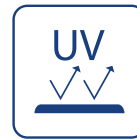

стійкий до
ультрафіолету



25 000
годин ресурс



роки
гарантії

Код	Назва продукції	Потужність	Світловий потік	Колірна температура	Робочий діапазон напруги	Тип цоколя	Розмір, мм	Пакування: уп./кор.	РРЦ
910052	TORNADO	20W	1800Lm	6500K	140-265V	E27	143x80	1/40	4,67\$
910062	TORNADO	30W	2700Lm	6500K		E27	175x100,5	1/15	6,90\$
910072	TORNADO	40W	3600Lm	6500K		E27	199x119	1/12	9,95\$
910082	TORNADO	50W	4500Lm	6500K		E27	199x119	1/12	10,56\$
910081	TORNADO	50W	4500Lm	6500K		E40	219x119	1/12	10,56\$
910092	TORNADO	100W	9000Lm	6500K		E40	270x148	1/9	23,14\$

СВІТЛОДІОДНІ ЛІНІЙНІ ЛАМПИ T8

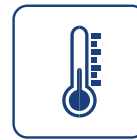

-35 +45 °C
робоча температура

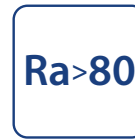

індекс
кольоропередачі



комфортне світло
без пульсації

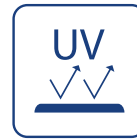

стійкий до
ультрафіолету



30 000
годин ресурс



роки
гарантії

Код	Назва продукції	Потужність	Світловий потік	Колірна температура	Робочий діапазон напруги	Тип цоколя	Розмір, мм	Пакування: уп./кор.	РРЦ
800002	VL-T8-10W	10W	1000Lm	6500K	160-265V	G13	600x27	1/30	2,03\$
800010	VL-T8-10W	10W	1000Lm	4200K		G13	600x27	1/30	2,03\$
800022	VL-T8-18W	18W	1800Lm	6500K		G13	1200x27	1/30	2,94\$
800030	VL-T8-18W	18W	1800Lm	4200K		G13	1200x27	1/30	2,94\$
800042	VL-T8-24W	24W	2400Lm	6500K		G13	1500x27	1/30	4,97\$

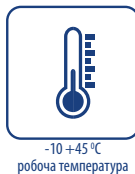
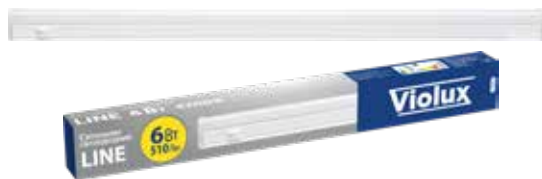

Код	Назва продукції	Потужність	Світловий потік	Колірна температура	Робочий діапазон напруги	Матеріал корпусу розсіювача	Розмір, мм	Пакування: уп./кор.	PPC
310031	LINE	6W	510Lm	4200K	160-265V	фарбована сталь + полікарбонат	300x25x20	1/30	3,90\$
310041	LINE	9W	765Lm	4200K			600x25x20	1/30	4,43\$
310051	LINE	16W	1365Lm	4200K			900x25x20	1/30	5,18\$

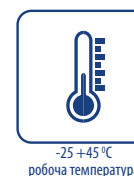

300042

300032

Код	Назва продукції	Потужність	Світловий потік	Колірна температура	Робочий діапазон напруги	Матеріал корпусу розсіювача	Розмір, мм	Пакування: уп./кор.	PPC
300042	FIT-X	18W	1530Lm	6000K	160-265V	алюміній + полікарбонат	600x75x25	1/30	4,26\$
300032	FIT-X	36W	3060Lm	6000K	160-265V	алюміній + полікарбонат	1200x75x25	1/30	6,39\$

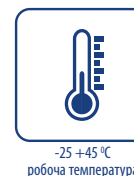

300002

300020
300012

Код	Назва продукції	Потужність	Світловий потік	Колірна температура	Робочий діапазон напруги	Матеріал корпусу/розсіювача	Розмір, мм	Пакування: уп./кор.	PPC
300002	FIT	20W	1900Lm	6000K	160-265V	алюміній + полікарбонат	610x76x25	1/20	5,38\$
300020	FIT	40W	3700Lm	4500K	160-265V	алюміній + полікарбонат	1210x76x25	1/20	8,97\$
300012	FIT	40W	3700Lm	6000K	160-265V	алюміній + полікарбонат	1210x76x25	1/20	8,97\$

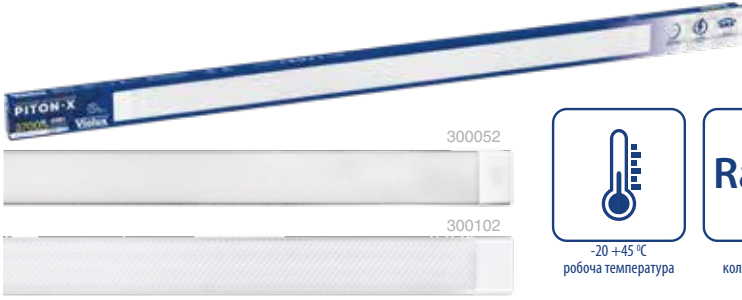

-20 +45 °C
робоча температура



індекс
кольоропередачі



комфортне світло
без пульсацій

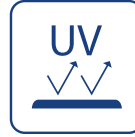

стійкий до
ультрафіолету



20 000
годин ресурс



рік
гарантії

Код	Назва продукції	Потужність	Світловий потік	Колірна температура	Робочий діапазон напруги	Тип розсіювача	Матеріал корпусу / розсіювача	Розмір, мм	Пакування: уп./кор.	PPC
300052	PITON-X	45W	3700Lm	6000K	165-265V	матовий	фарбована сталь + полікарбонат	1200x62x25	1/20	6,29\$
300102	PITON-X	45W	3700Lm	5000K		призматичний				6,29\$

Зробіть свій простір кращим завдяки світильнику PITON

Світильник PITON VIOLUX – це більше, ніж просто джерело світла.

Це ваш надійний супутник у світі освітлення, який створений для того, щоб зробити ваше оточення більш комфортним і привабливим.



**ШИРОКИЙ
КУТ ОСВІТЛЕННЯ**



**160-265V
РОБОЧИЙ ДІАПАЗОН
НАПРУГИ**



-20 +45 °C
робоча температура



індекс
кольоропередачі



комфортне світло
без пульсацій

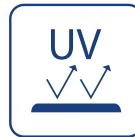

стійкий до
ультрафіолету



20 000
годин ресурс



роки
гарантії

Код	Назва продукції	Потужність	Світловий потік	Колірна температура	Робочий діапазон напруги	Колір	Матеріал корпусу / розсіювача	Розмір, мм	Пакування: уп./кор.	PPC
300062	PITON	27W	2565Lm	6000K	165-265V	білий	алюміній + полікарбонат	600x75x25	1/20	5,58\$
301062	PITON	27W	2565Lm	6000K		чорний				5,89\$
300072	PITON	54W	5130Lm	6000K		білий				9,74\$
301072	PITON	54W	5130Lm	6000K		чорний		10,25\$		
300092	PITON	54W	5130Lm	4500K		білий		9,74\$		
300082	PITON	100W	9000Lm	6000K		білий		16,24\$		
301082	PITON	100W	9000Lm	6000K	чорний	17,05\$				

Високий світловий потік та світловіддача

Світильники NAVI 24/50W VIOLUX мають світловий потік — 2400/5000Lm, та високу світло-ефективність — 100Lm/W. Світловіддача люмінесцентного світильника з EM ПРА не перевищує 45 Lm/W), що дозволяє ефективно замінити застарілі люмінесцентні аналоги або зменшити кількість світильників.

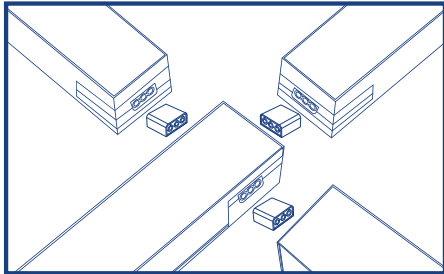
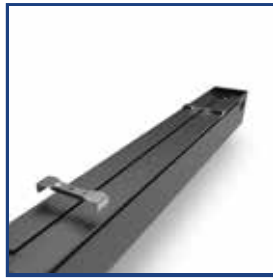

Пряме підключення

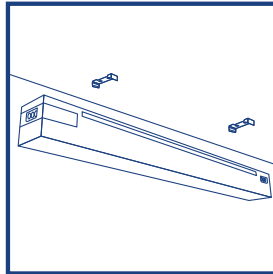

Накладний монтаж

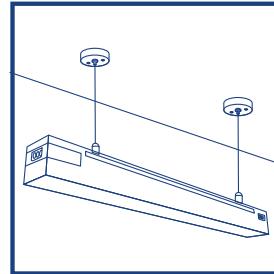

Підвісний монтаж

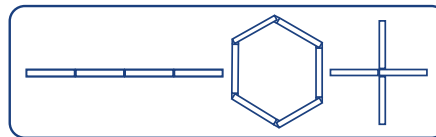

Можливість підключення у лінію - до 1000Vt

NEW



340173



340174

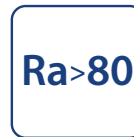
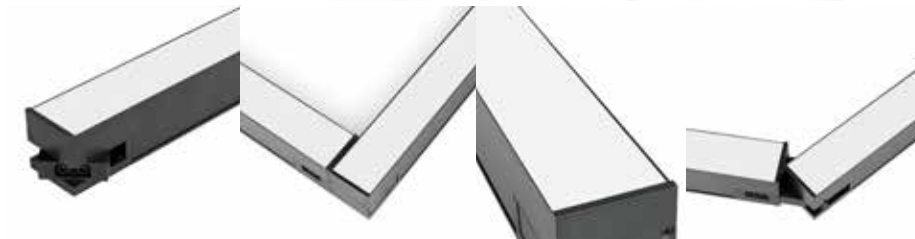

Індекс кольоропередачі



висока енергоефективність



коефіцієнт потужності



комфортне світло без пульсації



сумісний з підвісним кріпленням



сумісний з вимикачем з підсвіткою

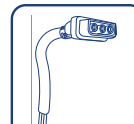

кабель живлення у комплект не входить



40 000 год. ресурс роботи світильника



роки гарантії

Код	Назва продукції	Потужність	Світловий потік	Колірна температура	Робочий діапазон напруги	Матеріал корпусу/розсіювача	Розмір, мм	Пакування: уп./кор.	PPC
340173	NAVI	24W	2400Lm	5000K	150-265V	алюміній + полікарбонат	600x55x55	1/20	NEW
340174	NAVI	50W	5000Lm	5000K	150-265V	алюміній + полікарбонат	1200x55x55	1/12	NEW



Код	Назва продукції	Колір корпусу	Довжина тросу	Матеріал тросу	Матеріал підвісу	PPC
350300	Підвіс для NAVI	чорний	1,5м	сталь	фарбована сталь	NEW



Код	Назва продукції	Колір кабелю	Номинальна напруга	Довжина	Ступінь захисту	Матеріал оболонки	Січення кабелю	Матеріал кабелю	PPC
920651	Провід мережевий для NAVI	чорний	230В/50Гц	0,3м	IP20	PC + PVC	3x0,75мм	мідь	NEW
920652	Провід мережевий для NAVI	чорний	230В/50Гц	1,5м	IP20	PC + PVC	3x0,75мм	мідь	NEW

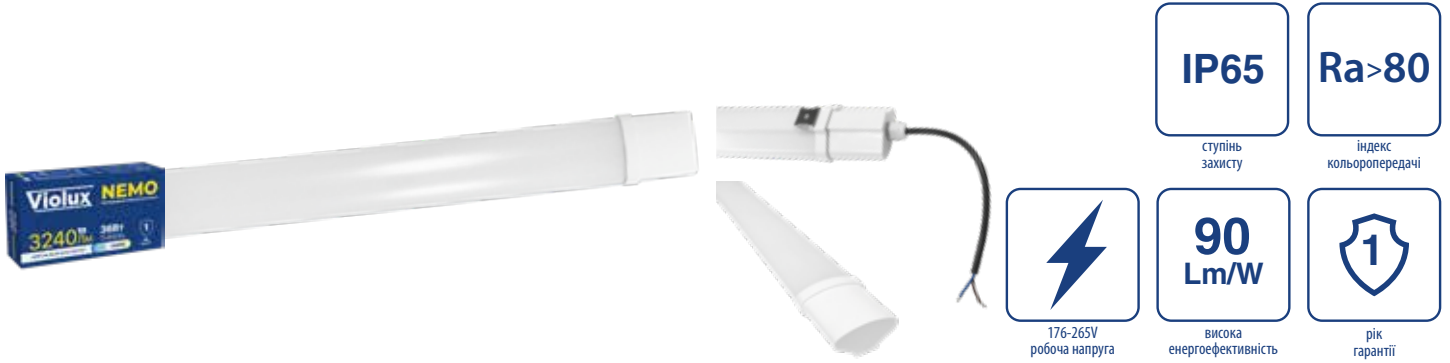

IP65 ступінь захисту	Ra>80 індекс кольоропередачі
90 Lm/W висока енергоефективність	1 рік гарантії

Код	Назва продукції	Потужність	Світловий потік	Колірна температура	Робочий діапазон напруги	Розмір, мм	Пакування: уп./кор.	PPЦ
340142	NEMO	18W	1620Lm	5000K	175-265V	570x65x35	1/20	5,48\$
340152	NEMO	36W	3240Lm	5000K	175-265V	1170x65x35	1/20	9,64\$



IK06 ступінь ударостійкості	Ra>80 індекс кольоропередачі	комфортне світло без пульсації
IP65 ступінь захисту	100 Lm/W висока енергоефективність	2 роки гарантії

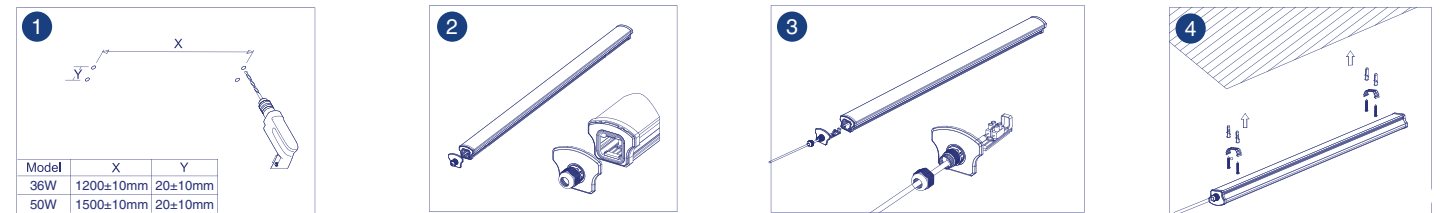

Код	Назва продукції	Потужність	Світловий потік	Колірна температура	Робочий діапазон напруги	Розмір, мм	Пакування: уп./кор.	PPЦ
340162	NEPTUN	36W	3500Lm	5000K	170-265V	1212x68x56	1/12	19,29\$
340172	NEPTUN	50W	5000Lm	5000K	170-265V	1512x68x56	1/9	26,39\$

СВІТЛОДІОДНІ АВАРІЙНІ СВІТИЛЬНИКИ З ВБУДОВАНИМ АКУМУЛЯТОРОМ



ВИХІД EXIT
НАЛІПКА В КОМПЛЕКТІ

1 рік гарантії	АВАРІЙНЕ ОСВІТЛЕННЯ 3 ГОД	EXIT ОСВІТЛЕННЯ АВАРІЙНОГО ВИХОДУ
--------------------------	----------------------------------	--

Код	Назва продукції	Потужність	Світловий потік	Колірна температура	Ємність акумулятора	Тип акумулятора	Час автон. роб., год	Тривалість повної підзарядки, год	Розмір, мм	Пакування: уп./кор.	PPЦ
340192	EXIT-18L	1,7W	200Lm	7000K	1200 mAh	Li-Ion	3	15-24	248x78x51	1/20	12,59\$
340182	PHENIX	2,7W	130Lm	7000K	600 mAh	Lead-acid	3	15-24	240x80x40	1/20	16,44\$

СВІТЛОДІОДНІ ПАНЕЛІ

Violux

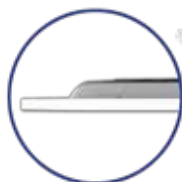

350042
350012



350022

**105
Lm/W**

висока енергоефективність

Ra>80

індекс кольоропередачі



комфортне світло без пульсації



стійкий до ультрафіолету



25 000 годин ресурсу



роки гарантії

Код	Назва продукції	Потужність	Світловий потік	Колірна температура	Робочий діапазон напруги	Матеріал корпусу / розсіювача	Розмір, мм	Пакування: од/уп/ящик	PPЦ
350042	ACURA	48W	5040Lm	4500K	85-265V	фарбована сталь + полістирол	595x595x30	1/2/10	22,33\$
350012	ACURA	48W	5040Lm	6000K	85-265V	фарбована сталь + полістирол	595x595x30	1/2/10	22,33\$
350022	ACURA	60W	6300Lm	6000K	85-265V	фарбована сталь + полістирол	595x595x30	1/2/10	25,98\$

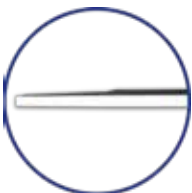

**PMMA
РОЗСІЮВАЧ**

не жовтіє при експлуатації



-10 +45 °C
робоча температура

Ra>80

індекс кольоропередачі



комфортне світло без пульсації

**100
Lm/W**

висока енергоефективність



стійкий до ультрафіолету



25 000 годин ресурсу



роки гарантії

Код	Назва продукції	Потужність	Світловий потік	Колірна температура	Робочий діапазон напруги	Матеріал корпусу / розсіювача	Розмір, мм	Пакування: од/уп/ящик	PPЦ
350032	VENUS	40W	4000Lm	6000K	85-265V	алюміній + PMMA	595x595x8	1/2/10	26,39\$



350052

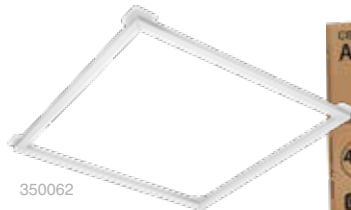

350062



**МАТЕРІАЛ РОЗСІЮВАЧА
PC
ПОЛІКАРБОНАТ**

не жовтіє при експлуатації



-10 +45 °C
робоча температура

Ra>80

індекс кольоропередачі



комфортне світло без пульсації

**100
Lm/W**

висока енергоефективність



стійкий до ультрафіолету



25 000 годин ресурсу



роки гарантії

Код	Назва продукції	Потужність	Світловий потік	Колірна температура	Робочий діапазон напруги	Матеріал корпусу / розсіювача	Розмір, мм	Пакування: од/уп/ящик	PPЦ
350052	ANGEL-PC	48W	4800Lm	5000K	85-265V	полікарбонат + полікарбонат	595x595x19	1/20	18,07\$
350062	ANGLE-AL	48W	4800Lm	6000K	85-265V	алюміній + полікарбонат	595x595x15	1/2/10	18,88\$

РАМКА НАКЛАДНОГО МОНТАЖУ ДЛЯ LED PANEL

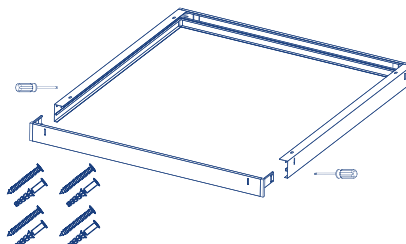

Код	Назва продукції	Розмір, мм	Колір	Матеріал корпусу	Матеріал кутників	Пакування: уп / кор	PPЦ
350001	РАМКА НАКЛАДНОГО МОНТАЖУ для LED PANEL	600x600x63	білий	фарбований алюміній	пластик	1/20	8,12\$
350002	РАМКА НАКЛАДНОГО МОНТАЖУ для LED PANEL	600x600x63	чорний	фарбований алюміній	пластик	1/20	9,34\$

NEW



IP65 ступінь захисту	 від -35 °C до +45 °C робоча температура	Ra>80 індекс кольоропередачі	 комфортне світло без пульсації
0.90 PF коефіцієнт потужності	 30 000 годин ресурсу	 роки гарантії	

Код	Назва продукції	Потужність	Світловий потік	Колірна температура	Робочий діапазон напруги	Розмір, мм	Пакування: уп./кор.	PPC
400132	CARBON	10W	1000Lm	5000K	160-265V	122,3x89,4x19,5	1/50	4,51\$ NEW
400142	CARBON	20W	2000Lm	5000K	160-265V	139,6x97,6x23,7	1/40	6,70\$ NEW
400152	CARBON	30W	3600Lm	5000K	160-265V	169x140x29	1/20	8,44\$ NEW
400162	CARBON	50W	6000Lm	5000K	160-265V	202x167x31	1/20	12,18\$ NEW
400172	CARBON	100W	12000Lm	5000K	160-265V	260x225x34	1/10	21,11\$ NEW
400182	CARBON	150W	18000Lm	5000K	160-265V	301x252x38	1/10	32,48\$ NEW
400192	CARBON	200W	24000Lm	5000K	160-265V	345x291x38	1/10	44,66\$ NEW

NEW



СВІТЛОДІОДНІ ПРОЖЕКТОРИ З ДАТЧИКОМ

IP65 ступінь захисту	 -30 +45 °C робоча температура	Ra>80 індекс кольоропередачі	 комфортне світло без пульсації
 датчик руху	0.95 PF коефіцієнт потужності	 30 000 годин ресурсу	 роки гарантії

Код	Назва продукції	Потужність	Світловий потік	Колірна температура	Робочий діапазон напруги	Розмір, мм	Пакування: уп./кор.	PPC
400202	CARBON-S	10W	1000Lm	5000K	160-265V	122,3x89,4x19,5	1/20	11,57\$ NEW
400212	CARBON-S	20W	2000Lm	5000K	160-265V	139,6x97,6x23,7	1/20	14,01\$ NEW
400222	CARBON-S	30W	3600Lm	5000K	160-265V	169x140x29	1/20	15,23\$ NEW
400232	CARBON-S	50W	6000Lm	5000K	160-265V	202x167x31	1/20	18,68\$ NEW

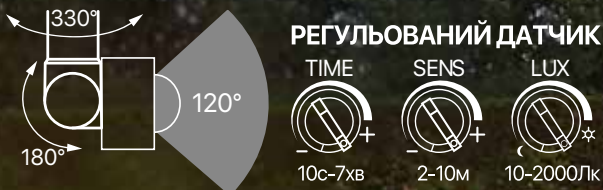

СВІТЛОДІОДНІ ПРОЖЕКТОРИ

Violux



ступінь захисту



-30 +45 °C
робоча температура

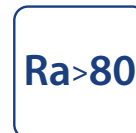

індекс кольоропередачі



комфортне світло без пульсації



коефіцієнт потужності



30 000 годин ресурс



роки гарантії

Код	Назва продукції	Потужність	Світловий потік	Колірна температура	Робочий діапазон напруги	Розмір, мм	Пакування: уп./кор.	PPЦ
400002	NORD	10W	850Lm	6000K	150-265V	100x100x32	1/40	4,26\$
400012	NORD	20W	1700Lm	6000K	150-265V	130x115x32	1/40	6,09\$
400022	NORD	30W	2550Lm	6000K	150-265V	170x150x35	1/20	8,93\$
400032	NORD	50W	4750Lm	6000K	150-265V	240x210x44	1/10	14,62\$
400042	NORD	100W	9500Lm	6000K	150-265V	270x260x45	1/10	24,16\$



ступінь захисту



-30 +45 °C
робоча температура

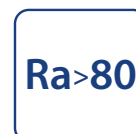

індекс кольоропередачі



комфортне світло без пульсації



коефіцієнт потужності



30 000 годин ресурс



роки гарантії

Код	Назва продукції	Потужність	Світловий потік	Колірна температура	Робочий діапазон напруги	Розмір, мм	Пакування: уп./кор.	PPЦ
400082	NORD білий	10W	850Lm	6000K	150-265V	100x100x32	1/40	4,26\$
400092	NORD білий	20W	1700Lm	6000K	150-265V	130x115x32	1/40	6,09\$
400102	NORD білий	30W	2550Lm	6000K	150-265V	170x150x35	1/20	8,93\$
400112	NORD білий	50W	4750Lm	6000K	150-265V	240x210x44	1/10	14,62\$

СВІТЛОДІОДНІ ПРОЖЕКТОРИ З ДАТЧИКОМ



ступінь захисту



-30 +45 °C
робоча температура

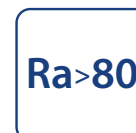

індекс кольоропередачі



комфортне світло без пульсації



датчик руху



коефіцієнт потужності



30 000 годин ресурс



роки гарантії

Код	Назва продукції	Потужність	Світловий потік	Колірна температура	Робочий діапазон напруги	Розмір, мм	Пакування: уп./кор.	PPЦ
400052	NORD-S	10W	850Lm	6000K	150-265V	100x100x32	1/40	11,37\$
400062	NORD-S	20W	1700Lm	6000K	150-265V	130x115x32	1/40	13,60\$
400072	NORD-S	30W	2550Lm	6000K	150-265V	170x150x35	1/20	16,24\$
400122	NORD-S	50W	4750Lm	6000K	150-265V	240x210x44	1/10	21,52\$



IP65 ступінь захисту	 -30 +45 °C робоча температура	Ra>80 індекс кольоропередачі	 комфортне світло без пульсації
0.5 PF коефіцієнт потужності	 30 000 годин ресурсу	 рік гарантії	

Код	Назва продукції	Потужність	Світловий потік	Колірна температура	Робочий діапазон напруги	Розмір, мм	Пакування: уп./кор.	PPC
420142	RAY	10W	900Lm	6000K	150-260V	100x75x28	1/40	3,02\$
420152	RAY	20W	1800Lm	6000K	150-260V	157x117x28	1/20	5,58\$
420162	RAY	30W	2700Lm	6000K	150-260V	202x144x28	1/20	7,51\$
420172	RAY	50W	4500Lm	6000K	150-260V	241x183x28	1/10	11,88\$
420182	RAY	100W	9000Lm	6000K	150-260V	316x230x32	1/10	19,89\$



IP66 ступінь захисту	 -30 +45 °C робоча температура	Ra>80 індекс кольоропередачі	OSRAM LED діоди
 100-300V робоча напруга	0.95 PF коефіцієнт потужності	 35 000 годин ресурсу	 роки гарантії

Код	Назва продукції	Потужність	Світловий потік	Колірна температура	Робочий діапазон напруги	Розмір, мм	Пакування: уп./кор.	PPC
430232	HAMMER	50W	6000Lm	5000K	100-300V	250x260x38	1/10	23,35\$
430242	HAMMER	100W	12000Lm	5000K	100-300V	320x305x48	1/6	42,63\$
430252	HAMMER	150W	18000Lm	5000K	100-300V	360x365x45	1/5	64,96\$
430262	HAMMER	200W	24000Lm	5000K	100-300V	360x365x45	1/5	81,20\$
430272	HAMMER	300W	34500Lm	5000K	100-300V	458x440x58	1/3	121,80\$
430282	HAMMER	400W	44000Lm	5000K	100-300V	458x440x58	1/3	142,10\$



IP67 ступінь захисту	 -30 +45 °C робоча температура	Ra>80 індекс кольоропередачі	 комфортне світло без пульсації
 100-300V робоча напруга	0.95 PF коефіцієнт потужності	 35 000 годин ресурсу	 роки гарантії

Код	Назва продукції	Потужність	Світловий потік	Колірна температура	Робочий діапазон напруги	Розмір, мм	Пакування: уп./кор.	PPC
410082	HERMES	30W	3000Lm	6000K	100-300V	192x175x35	1/10	16,44\$
410092	HERMES	50W	5000Lm	6000K	100-300V	223x210x43	1/10	22,53\$
410102	HERMES	100W	10000Lm	6000K	100-300V	276x256x54	1/5	40,60\$

NEW



Ra>80 індекс кольоропередачі	150 Lm/W висока енергоефективність	0.9 PF коефіцієнт потужності	 комфортне світло без пульсації
AL матеріал корпусу алюміній	PC матеріал розсіювача полікарбонат	 40 000 годин ресурс	 роки гарантії



ЕНЕРГОЕФЕКТИВНІСТЬ

Світильник FALCON забезпечує потужний світловий потік у діапазоні від 15000Lm до 30000Lm, що робить його ідеальним для освітлення складів, виробничих приміщень, спортивних залів чи паркінгів. Завдяки куту розсіювання світла (90°), він рівномірно освітлює всю площу без утворення тіней або затемнень.

НАДІЙНІСТЬ ТА ДОВГОВІЧНІСТЬ

Завдяки ступеню захисту IP65 світильник повністю захищений від проникнення пилу та вологи, що дозволяє використовувати його навіть у несприятливих умовах. Ударостійкість IK07 забезпечує захист від механічних пошкоджень, що робить FALCON надійним рішенням для інтенсивної експлуатації у промислових чи комерційних середовищах.

УНІВЕРСАЛЬНІ ВАРІАНТИ КРІПЛЕННЯ

Світильник FALCON розроблений для зручного кріплення на різні типи поверхонь та конструкцій. Це може бути як підвісний монтаж на тросах або ланцюгах, так і безпосереднє кріплення до стелі чи балки. Така гнучкість дозволяє легко адаптувати пристрій під специфіку приміщення.



Монтаж:

Крок 1

Крок 2

Крок 3

Крок 4

Примітка:
Вхідна напруга: AC 100-265В 50Гц

- L Коричневий
- N Синій
- ⊕ Зелений/Жовтий

ПОПЕРЕДЖЕННЯ!
Будь ласка, переконатися, що живлення вимкнено перед початком роботи.

- 1) Щільно прикрутіть монтажний кронштейн.
- 2) Просвердіть отвори в стелі, щоб закріпити гак і прикріпити ланцюг.
- 3) Підключіть провід живлення, зверніть увагу на правильне розміщення проводів L, N та заземлення.
- 4) Увімкніть подачу електроенергії та увімкніть світильник.

Код	Назва продукції	Потужність	Світловий потік	Колірна температура	Робочий діапазон напруги	Розмір, мм	Пакування: уп./кор.	PPC
430292	FALCON	100W	15000Lm	5000K	100-265V	270x94	1/5	34,51\$ NEW
430302	FALCON	150W	22500Lm	5000K	100-265V	310x96	1/5	58,87\$ NEW
430312	FALCON	200W	30000Lm	5000K	100-265V	345x96	1/4	73,08\$ NEW

NEW! ТОЧКОВІ СВІТИЛЬНИКИ



Чому слід обрати
ТОЧКОВІ СВІТИЛЬНИКИ
від ТМ VIOLUX?

- **гарантія** 2 роки
- **сумісні** з різними типами цоколів
- **алюмінієвий** корпус
- **зручний** процес заміни ламп
- **сучасний** дизайн
- **поворотний** механізм світильника (у певних моделях)

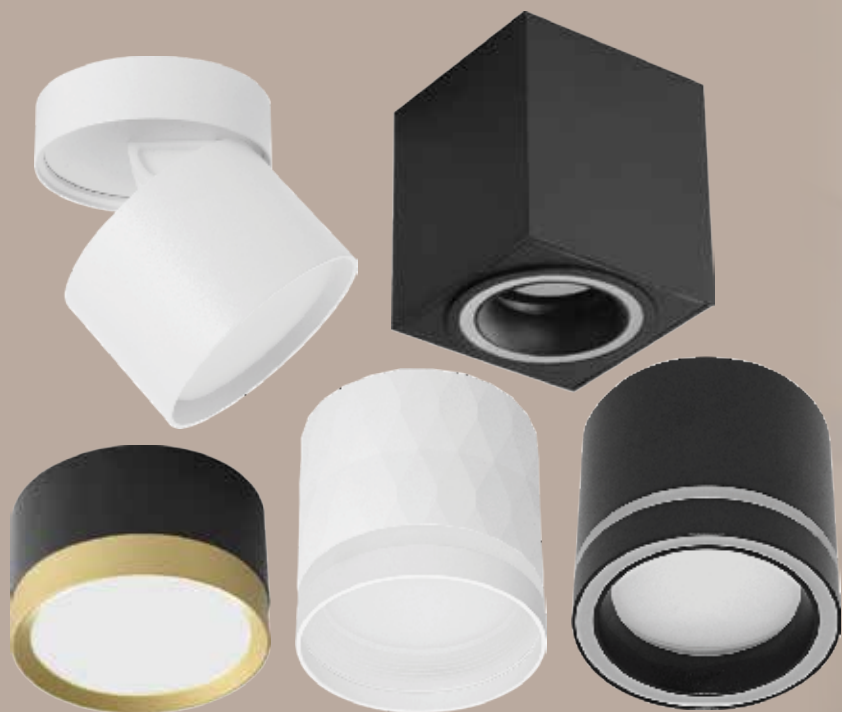

НАКЛАДНІ ТОЧКОВІ СВІТИЛЬНИКИ

Violux

NEW

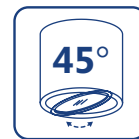
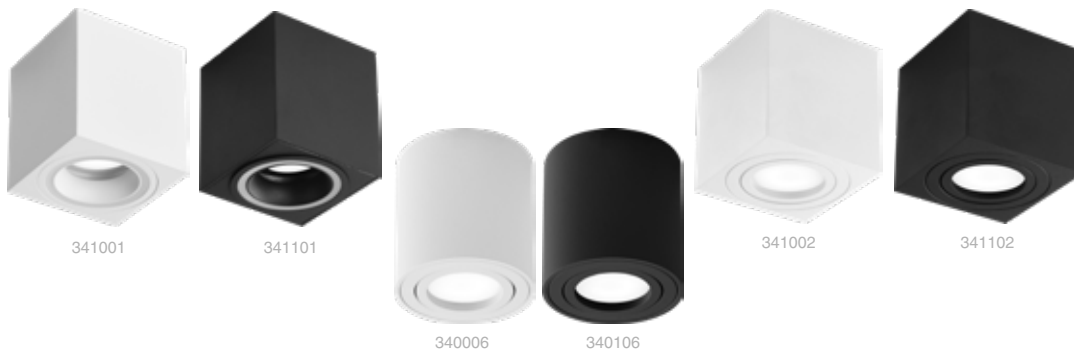

Код	Назва продукції	Потужність лампи	Тип цоколя	Робочий діапазон напруги	Поворотний механізм по горизонталі	Форма	Колір	Матеріал корпусу	Розмір, мм	Пакування: уп/кор	PPЦ
341001	MANHATTAN-L	35W	GU10	220-240V		квадрат	білий	AL+Акрил	80x80x90	1/30	8,73\$ NEW
341101	MANHATTAN-L	35W	GU10	220-240V		квадрат	чорний	AL+Акрил	80x80x90	1/30	8,73\$ NEW
340006	MANHATTAN-R	35W	GU10	220-240V	45°	круг	білий	AL	80x84	1/30	6,29\$ NEW
340106	MANHATTAN-R	35W	GU10	220-240V	45°	круг	чорний	AL	80x84	1/30	6,29\$ NEW
341002	MANHATTAN-S	35W	GU10	220-240V	45°	квадрат	білий	AL	80x80x84	1/30	7,51\$ NEW
341102	MANHATTAN-S	35W	GU10	220-240V	45°	квадрат	чорний	AL	80x80x84	1/30	7,51\$ NEW

NEW

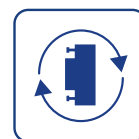

Код	Назва продукції	Потужність лампи	Тип цоколя	Робочий діапазон напруги	Форма	Колір	Матеріал корпусу	Розмір, мм	Пакування: уп/кор	PPЦ
340001	VEGAS	15W	GX53	220-240V	круг	білий	AL	83x50	1/50	3,76\$ NEW
340301	VEGAS	15W	GX53	220-240V	круг	білий + чорний	AL	83x50	1/50	3,76\$ NEW
340101	VEGAS	15W	GX53	220-240V	круг	чорний	AL	83x50	1/50	3,76\$ NEW
340201	VEGAS	15W	GX53	220-240V	круг	чорний + золото	AL	83x50	1/50	3,76\$ NEW
340004	GENEVA	15W	GX53	220-240V	круг	білий	AL	82x70	1/50	4,06\$ NEW
340104	GENEVA	15W	GX53	220-240V	круг	чорний	AL	82x70	1/50	4,06\$ NEW
340002	DELI	15W	GX53	220-240V	круг	білий	AL+Акрил	83x70	1/50	4,67\$ NEW
340102	DELI	15W	GX53	220-240V	круг	чорний	AL+Акрил	83x70	1/50	4,67\$ NEW
340003	LION	15W	GX53	220-240V	круг	білий	AL+Акрил	85x70	1/50	4,67\$ NEW
340103	LION	15W	GX53	220-240V	круг	чорний	AL+Акрил	85x70	1/50	4,67\$ NEW

NEW

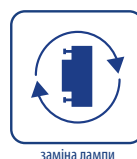

Код	Назва продукції	Потужність лампи	Тип цоколя	Робочий діапазон напруги	Поворотний механізм по горизонталі	Поворотний механізм по вертикалі	Форма	Колір	Матеріал корпусу	Розмір, мм	Пакування: уп/кор	PPЦ
340005	MARSEILLE	15W	GX53	220-240V	350°	85°	круг	білий	AL	80x82	1/50	6,50\$ NEW
340105	MARSEILLE	15W	GX53	220-240V	350°	85°	круг	чорний	AL	80x82	1/50	6,50\$ NEW



NEW

Код	Назва продукції	Потужність лампи	Тип цоколя	Робочий діапазон напруги	Поворотний механізм	Форма	Колір	Матеріал корпусу	Розмір, мм	Монтажний отвір, мм	Пакування: уп/кор	PPC
130003	MONACO-R	35W	GU5.3	220-240V		круг	білий	AL	90x30	75	1/50	3,76\$ NEW
130103	MONACO-R	35W	GU5.3	220-240V		круг	чорний	AL	90x30	75	1/50	3,76\$ NEW
131001	MONACO-S	35W	GU5.3	220-240V		квадрат	білий	AL	90x90x30	75	1/50	3,86\$ NEW
131101	MONACO-S	35W	GU5.3	220-240V		квадрат	чорний	AL	90x90x30	75	1/50	3,86\$ NEW
130001	RIO-R	35W	GU5.3	220-240V	45°	круг	білий	AL	92x25	75	1/100	3,45\$ NEW
130101	RIO-R	35W	GU5.3	220-240V	45°	круг	чорний	AL	92x25	75	1/100	3,45\$ NEW
131002	RIO-S	35W	GU5.3	220-240V	45°	квадрат	білий	AL	92x92x25	75	1/100	3,45\$ NEW
131102	RIO-S	35W	GU5.3	220-240V	45°	квадрат	чорний	AL	92x92x25	75	1/100	3,45\$ NEW
132101	RIO-2L	2x35W	GU5.3	220-240V	45°	прямокутник	чорний	AL	173x92x26	160x80	1/50	5,89\$ NEW
132001	RIO-2L	2x35W	GU5.3	220-240V	45°	прямокутник	білий	AL	173x92x26	160x80	1/50	5,89\$ NEW



NEW

Код	Назва продукції	Потужність лампи	Тип цоколя	Робочий діапазон напруги	Форма	Колір	Матеріал корпусу	Розмір, мм	Монтажний отвір, мм	Пакування: уп/кор	PPC
130002	TOKIO-R	15W	GX53	220-240V	круг	білий	AL	105x40	95	1/50	3,55\$ NEW
130102	TOKIO-R	15W	GX53	220-240V	круг	чорний	AL	105x40	95	1/50	3,55\$ NEW
131003	TOKIO-S	15W	GX53	220-240V	квадрат	білий	AL	105x105x40	95	1/50	3,65\$ NEW
131103	TOKIO-S	15W	GX53	220-240V	квадрат	чорний	AL	105x105x40	95	1/50	3,65\$ NEW

ВБУДОВАНІ ТОЧКОВІ СВІТИЛЬНИКИ

Violux

NEW



заміна лампи



поворотний механізм



матеріал корпусу
алюміній



роки
гарантії

Код	Назва продукції	Потужність лампи	Тип цоколя	Робочий діапазон напруги	Поворотний механізм	Форма	Колір	Матеріал корпусу	Розмір, мм	Монтажний отвір, мм	Пакування: уп/кор	PPC
130004	PALERMO-R	35W	GU10	220-240V		круг	білий	AL	85x32	75	1/50	3,65\$ NEW
130104	PALERMO-R	35W	GU10	220-240V		круг	чорний	AL	85x32	75	1/50	3,65\$ NEW
131004	PALERMO-S	35W	GU10	220-240V		квадрат	білий	AL	85x85x32	75	1/50	3,65\$ NEW
131104	PALERMO-S	35W	GU10	220-240V		квадрат	чорний	AL	85x85x32	75	1/50	3,65\$ NEW
130005	TORINO-R	35W	GU10	220-240V	45°	круг	білий	AL	93x43	85	1/50	3,86\$ NEW
130105	TORINO-R	35W	GU10	220-240V	45°	круг	чорний	AL	93x43	85	1/50	3,86\$ NEW
131005	TORINO-S	35W	GU10	220-240V	45°	квадрат	білий	AL	93x93x43	85x85	1/50	3,86\$ NEW
131105	TORINO-S	35W	GU10	220-240V	45°	квадрат	чорний	AL	93x93x43	85x85	1/50	3,86\$ NEW
132002	TORINO-2L	2x35W	GU10	220-240V	45°	прямокутник	білий	AL	173x90x43	165x85	1/20	7,31\$ NEW
132102	TORINO-2L	2x35W	GU10	220-240V	45°	прямокутник	чорний	AL	173x90x43	165x85	1/20	7,31\$ NEW

NEW



заміна лампи



матеріал корпусу
алюміній



поворотний механізм



роки
гарантії

Код	Назва продукції	Потужність лампи	Тип цоколя	Робочий діапазон напруги	Поворотний механізм	Форма	Колір	Матеріал корпусу	Розмір, мм	Монтажний отвір, мм	Пакування: уп/кор	PPC
130201	AMSTERDAM-R	35W	GU10	220-240V	15°	круг	біло-чорний	AL	100x40	90	1/50	5,28\$ NEW
131201	AMSTERDAM-S	35W	GU10	220-240V	15°	квадрат		AL	100x100x45	90x90	1/50	5,68\$ NEW
132201	AMSTERDAM-2L	2x35W	GU10	220-240V	15°	прямокутник		AL	185x100x45	175x90	1/20	10,15\$ NEW

NEW



Код	Назва продукції	Потужність лампи	Тип цоколя	Робочий діапазон напруги	Поворотний механізм	Форма	Колір	Матеріал корпусу	Розмір, мм	Монтажний отвір, мм	Пакування: уп/кор	PPC
130006	BORDO-R	35W	GU10	220-240V	15°	круг	білий	Фарбована сталь + ABS	88x30	75	1/100	2,03\$ NEW
130106	BORDO-R	35W	GU10	220-240V	15°	круг	чорний	Фарбована сталь + ABS	88x30	75	1/100	2,03\$ NEW
131006	BORDO-S	35W	GU10	220-240V	15°	квадрат	білий	Фарбована сталь + ABS	88x88x30	75x75	1/100	2,03\$ NEW
131106	BORDO-S	35W	GU10	220-240V	15°	квадрат	чорний	Фарбована сталь + ABS	88x88x30	75x75	1/100	2,03\$ NEW

СВИТЛОДІОДНІ ПАНЕЛІ НАКЛАДНІ

NEW

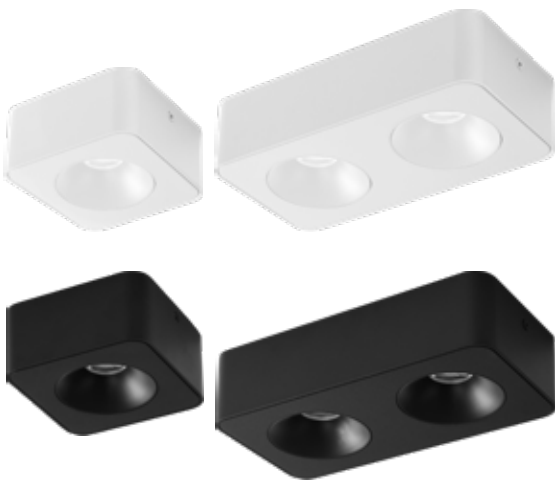

Код	Назва продукції	Потужність	Світловий потік	Колірна температура	Робочий діапазон напруги	Форма	Колір	Матеріал корпусу	Розмір, мм	Пакування уп/кор	PPC
330441	SIDNEY-S	10W	900Lm	4000K	140-265V	квадрат	білий	AL+PC	115x115x55	1/30	9,14\$ NEW
330451	SIDNEY-S	10W	900Lm	4000K	140-265V	квадрат	чорний	AL+PC	115x115x55	1/30	9,14\$ NEW
330461	SIDNEY-2L	20W	1800Lm	4000K	140-265V	прямокутник	білий	AL+PC	224x115x55	1/20	18,07\$ NEW
330471	SIDNEY-2L	20W	1800Lm	4000K	140-265V	прямокутник	чорний	AL+PC	224x115x55	1/20	18,07\$ NEW



Освітлення

Матовий розсіювач світильника забезпечує комфортне та м'яке світло.

Панелі вбудовані SPACE мають широкий кут світіння, що дозволяє досягти рівномірного освітлення в приміщенні з низькими стелями (2,7м. і менше). ADAMANT має також центральний матовий розсіювач та додаткові оптичні лінзи що дозволяють розсіяти світло до 60°. Розсіювач світильників SPACE та ADAMANT виготовлений з полікарбонату, який у порівнянні з полістиролом не змінить свого кольору з часом. В світильниках SPACE, ADAMANT та ADAMANT-N TM VIOLUX відсутні пульсації світлового потоку, і вони не мерехтять після їх вимкнення при використанні вимикача з підсвіткою.



Оптичні лінзи

Зовні оптичні лінзи з антибліковим покриттям - не напружують очі, не мерехтять.

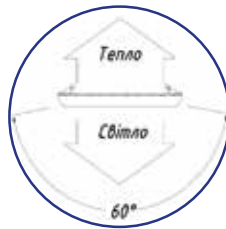

Енергоефективність

Світлодіоди в світильниках SPACE, ADAMANT та ADAMANT-N спрямовані безпосередньо вниз, що дозволяє зменшити витрати на заломлення світла та вартість самого світильника і, відповідно, досягнути високої світловіддачі. Світловіддача у світильниках SPACE, ADAMANT та ADAMANT-N = 95-100Lm/W



Якісний драйвер

До основних переваг драйвера світильників SPACE, ADAMANT та ADAMANT-N можна віднести:

- широкий діапазон робочої напруги;
- наявність захисту від перенапруги;
- використання термостійких електролітичних конденсаторів (130°C);
- наявність демпферного конденсатора для коректної роботи світильника з вимикачем з підсвіткою;
- наявність гальванічної розв'язки.

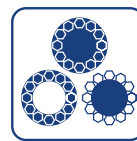

ІІІ РЕЖИМИ освітлення



сумісний з вимикачем з підсвіткою



індекс кольоропередачі



комфортне світло без пульсації



матеріал корпусу алюміній

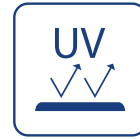

стійкий до ультрафіолету



30 000 годин ресурс



роки гарантії

Код	Назва продукції	Потужність	Світловий потік	Колірна температура	Робочий діапазон напруги	Форма	Матеріал корпусу	Колір	Розмір, мм	Пакування: уп./кор.	Монтажний отвір, мм	РРЦ
100160	ADAMANT	18W	1710Lm	4200K	140-260V	круг	AL+PC	білий	120x27	1/40	75-105	7,92\$
100170	ADAMANT	18W	1710Lm	4200K	140-260V	круг	AL+PC	чорний	120x27	1/40	75-105	7,92\$
100180	ADAMANT	24W	2280Lm	4200K	140-260V	круг	AL+PC	білий	170x27	1/30	75-155	11,17\$
100190	ADAMANT	24W	2280Lm	4200K	140-260V	круг	AL+PC	чорний	170x27	1/30	75-155	11,17\$
330161	ADAMANT-N	24W	2280Lm	4200K	140-260V	круг	AL+PC	білий	160x40	1/30		12,99\$
330171	ADAMANT-N	24W	2280Lm	4200K	140-260V	круг	AL+PC	чорний	160x40	1/30		12,99\$
330321	ADAMANT-N	36W	3420Lm	4200K	140-260V	круг	AL+PC	білий	212x41	1/20		16,65\$
330331	ADAMANT-N	36W	3420Lm	4200K	140-260V	круг	AL+PC	чорний	212x41	1/20		16,65\$



100100
100110
100120
100130
100150

Розсувні кріплення

Моделі світильників SPACE оснащені розсувним кріпленням, що дає можливість оптимально підібрати монтажний отвір.

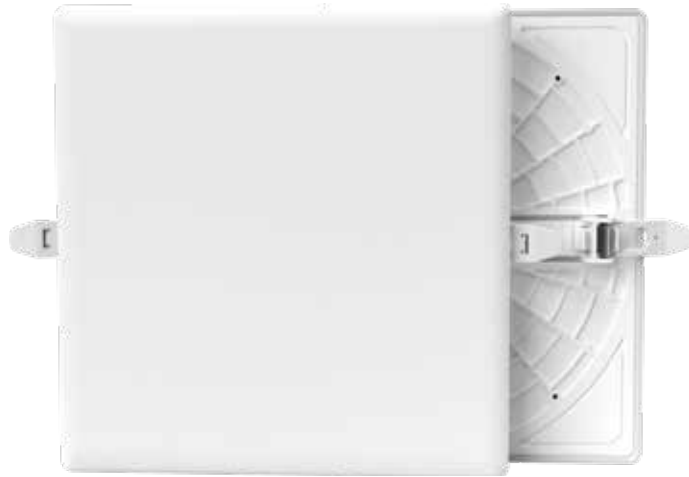

100200
100210
100220
100230
100250



сумісний з вимикачем з підсвіткою

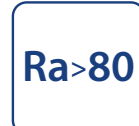

індекс кольоропередачі



комфортне світло без пульсації

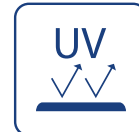

стійкий до ультрафіолету



30 000 годин ресурсу



роки гарантії

Код	Назва продукції	Потужність	Світловий потік	Колірна температура	Робочий діапазон напруги	Форма	Матеріал корпусу	Розмір, мм	Монтажний отвір, мм	Пакування: уп./кор.	PPЦ
100100	SPACE	6W	600Lm	4200K	160-260V	круг	AL+PC	90x27	55-75	1/60	4,30\$
100200	SPACE	6W	600Lm	4200K	160-260V	квадрат	AL+PC	90x90x27	55-75	1/60	4,51\$
100110	SPACE	9W	900Lm	4200K	160-260V	круг	AL+PC	90x27	55-75	1/60	4,61\$
100210	SPACE	9W	900Lm	4200K	160-260V	квадрат	AL+PC	90x90x27	55-75	1/60	4,81\$
100120	SPACE	12W	1200Lm	4200K	160-260V	круг	AL+PC	120x27	75-105	1/40	6,37\$
100220	SPACE	12W	1200Lm	4200K	160-260V	квадрат	AL+PC	120x120x27	75-105	1/40	6,56\$
100130	SPACE	18W	1800Lm	4200K	160-260V	круг	AL+PC	120x27	75-105	1/40	6,66\$
100230	SPACE	18W	1800Lm	4200K	160-260V	квадрат	AL+PC	120x120x27	75-105	1/40	6,86\$
100150	SPACE	24W	2400Lm	4200K	160-260V	круг	AL+PC	170x27	75-155	1/30	10,50\$
100250	SPACE	24W	2400Lm	4200K	160-260V	квадрат	AL+PC	170x170x27	75-155	1/30	10,88\$

NEW

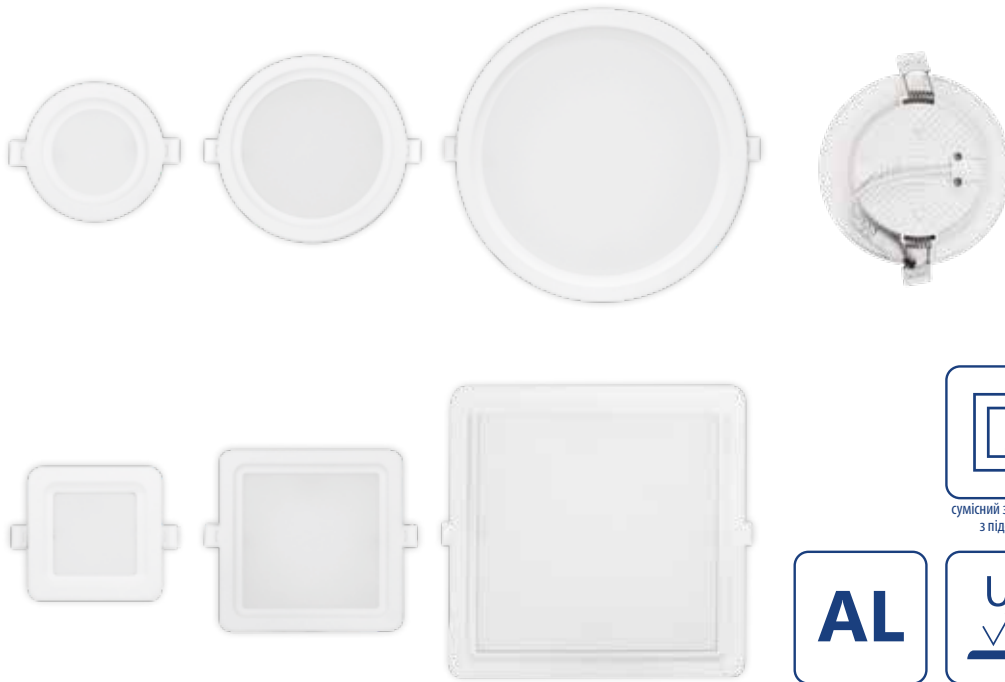

сумісний з вимикачем з підсвіткою



індекс кольоропередачі



комфортне світло без пульсації



матеріал корпусу алюміній

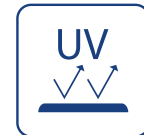

стійкий до ультрафіолету



30 000 годин ресурс



роки гарантії

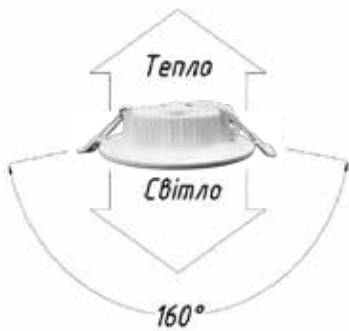

Енергоефективність

Світлодіоди в світильниках ALUMIN направлені безпосередньо вниз, що дозволяє зменшити витрати на заломлення світла та зберегти високу світловіддачу.

Світлова ефективність світильників ALUMIN - 95 Lm/W.

Якісний драйвер

- це довготривала, стабільна та надійна робота світильника:

- широкий діапазон робочої напруги;
- наявність захисту від перенапруги;
- використання термостійких електролітичних конденсаторів (130°C);
- наявність демпферного конденсатора для коректної роботи світильника з вимикачами з підсвіткою;
- наявність гальванічної розв'язки.



Освітлення

Матовий розсіювач світильника забезпечує комфортне та м'яке світло.

ALUMIN має широкий кут світіння, що дозволяє досягти рівномірного освітлення в приміщенні з низькими стелями (2,7м. і менше).

Світильник ALUMIN має центральний матовий розсіювач що дозволяє розсіяти світло до 160°.

Розсіювач світильників ALUMIN виготовлений з полікарбонату, який в порівнянні з полістиролом не змінює свого кольору з часом.

В світильниках ALUMIN TM VIOLUX відсутні пульсації світлового потоку, і вони не мерехтять після їх вимкнення при використанні вимикача з підсвіткою.

Код	Назва продукції	Потужність	Світловий потік	Колірна температура	Робочий діапазон напруги	Форма	Матеріал корпусу	Розмір, мм	Монтажний отвір, мм	Пакування: уп./кор.	PPC
120150	ALUMIN	6W	570Lm	4200K	140-265V	круг	AL+PC	100x30	70-85	1/60	3,25\$
121250	ALUMIN	6W	570Lm	4200K	140-265V	квадрат	AL+PC	100x100x30	70-85	1/60	3,55\$
120160	ALUMIN	9W	855Lm	4200K	140-265V	круг	AL+PC	118x30	90-105	1/40	3,86\$
121260	ALUMIN	9W	855Lm	4200K	140-265V	квадрат	AL+PC	118x118x30	90-105	1/40	4,16\$
120170	ALUMIN	12W	1140Lm	4200K	140-265V	круг	AL+PC	142x30	115-130	1/40	5,18\$
121270	ALUMIN	12W	1140Lm	4200K	140-265V	квадрат	AL+PC	142x142x30	115-130	1/40	5,38\$
120180	ALUMIN	18W	1710Lm	4200K	140-265V	круг	AL+PC	170x30	140-160	1/30	6,50\$
121280	ALUMIN	18W	1710Lm	4200K	140-265V	квадрат	AL+PC	170x170x30	140-160	1/30	7,31\$
120190	ALUMIN	24W	2280Lm	4200K	140-265V	круг	AL+PC	225x30	195-210	1/20	9,54\$
121290	ALUMIN	24W	2280Lm	4200K	140-265V	квадрат	AL+PC	225x225x30	195-210	1/20	10,25\$

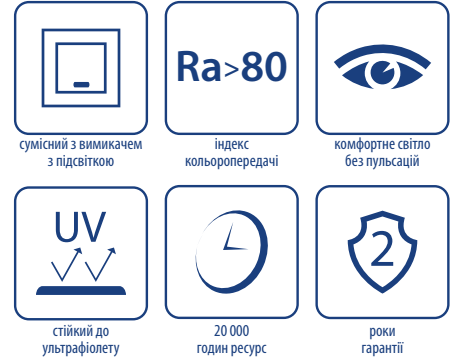

Код	Назва продукції	Потужність	Світловий потік	Колірна температура	Робочий діапазон напруги	Форма	Колір	Матеріал корпусу	Розмір, мм	Монтажний отвір, мм	Пакування: уп./кор.	РРЦ
120060	FRAME	6W	510Lm	4200K	165-265V	круг	білий	PP+PS	117x26,5	95-110	1/90	1,83\$
121160	FRAME	6W	510Lm	4200K	165-265V	квадрат	білий	PP+PS	136x136x27	95-110	1/90	2,03\$
120072	FRAME	6W	510Lm	4200K	165-265V	круг	чорний	PP+PS	117x26,5	95-110	1/90	2,03\$
121172	FRAME	6W	510Lm	4200K	165-265V	квадрат	чорний	PP+PS	136x136x27	95-110	1/90	2,23\$
120080	FRAME	12W	1020Lm	4200K	165-265V	круг	білий	PP+PS	144x26,5	110-120	1/60	2,54\$
121180	FRAME	12W	1020Lm	4200K	165-265V	квадрат	білий	PP+PS	145x145x27	110-120	1/60	2,74\$
120092	FRAME	12W	1020Lm	4200K	165-265V	круг	чорний	PP+PS	144x26,5	110-120	1/60	2,92\$
121192	FRAME	12W	1020Lm	4200K	165-265V	квадрат	чорний	PP+PS	145x145x27	110-120	1/60	3,13\$
120100	FRAME	15W	1275Lm	4200K	165-265V	круг	білий	PP+PS	177,5x26,5	140-150	1/30	3,15\$
121200	FRAME	15W	1275Lm	4200K	165-265V	квадрат	білий	PP+PS	175x175x31	140-150	1/30	3,25\$
120120	FRAME	18W	1530Lm	4200K	165-265V	круг	білий	PP+PS	222x27,5	190-200	1/30	4,26\$
121220	FRAME	18W	1530Lm	4200K	165-265V	квадрат	білий	PP+PS	224x224x34	190-200	1/30	4,67\$

СВІТЛОДІОДНІ ПАНЕЛІ НАКЛАДНІ

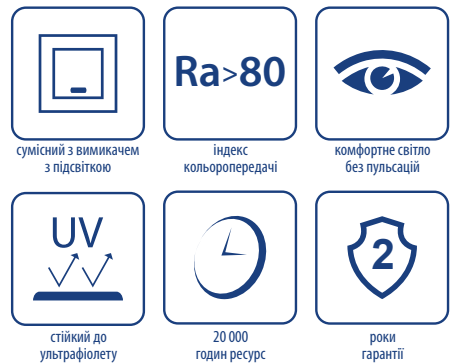

Код	Назва продукції	Потужність	Світловий потік	Колірна температура	Робочий діапазон напруги	Форма	Колір	Матеріал корпусу	Розмір, мм	Пакування: уп./кор.	РРЦ
330241	FRAME-N	12W	1020Lm	5000K	165-265V	круг	білий	PP+PS	174x32	1/30	4,06\$
330281	FRAME-N	12W	1020Lm	5000K	165-265V	квадрат	білий	PP+PS	174x174x35	1/30	4,26\$
330261	FRAME-N	18W	1530Lm	5000K	165-265V	круг	білий	PP+PS	225x32	1/30	5,28\$
330301	FRAME-N	18W	1530Lm	5000K	165-265V	квадрат	білий	PP+PS	225x225x32	1/30	5,48\$
330381	FRAME-N	18W	1530Lm	5000K	165-265V	круг	чорний	PP+PS	225x32	1/30	5,89\$
330421	FRAME-N	18W	1530Lm	5000K	165-265V	квадрат	чорний	PP+PS	225x225x32	1/30	6,09\$
330271	FRAME-N	24W	2040Lm	5000K	165-265V	круг	білий	PP+PS	288x32	1/20	8,93\$
330311	FRAME-N	24W	2040Lm	5000K	165-265V	квадрат	білий	PP+PS	288x288x32	1/20	9,14\$
330391	FRAME-N	24W	2040Lm	5000K	165-265V	круг	чорний	PP+PS	288x32	1/20	9,74\$
330431	FRAME-N	24W	2040Lm	5000K	165-265V	квадрат	чорний	PP+PS	288x288x32	1/20	9,95\$



-25 +45 °C
робоча температура

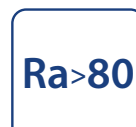

Ra>80

індекс
кольоропередачі



комфортне світло
без пульсації



матеріал корпусу
алюміній



стійкий до
ультрафіолету



30 000
годин ресурс



роки
гарантії

Код	Назва продукції	Потужність	Світловий потік	Колірна температура	Робочий діапазон напруги	Форма	Матеріал корпусу	Розмір, мм	Монтажний отвір, мм	Пакування: уп./кор.	PPЦ
110001	LOTOS	6W	390Lm	5000K	160-265V	круг	AL+PC	100x40	73	1/100	3,59\$
110011	LOTOS	6W	390Lm	5000K	160-265V	квадрат	AL+PC	100x100x40	73	1/100	3,59\$
110021	LOTOS	12W	840Lm	5000K	160-265V	круг	AL+PC	160x40	125	1/40	6,72\$
110031	LOTOS	12W	840Lm	5000K	160-265V	квадрат	AL+PC	160x160x40	125	1/40	6,72\$

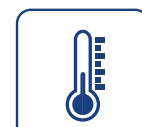

-25 +45 °C
робоча температура

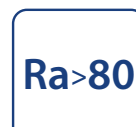

Ra>80

індекс
кольоропередачі



комфортне світло
без пульсації



стійкий до
ультрафіолету



30 000
годин ресурс



рік
гарантії

Код	Назва продукції	Потужність	Світловий потік	Колірна температура	Робочий діапазон напруги	Форма	Матеріал корпусу	Розмір, мм	Пакування: уп./кор.	PPЦ
320061	LINDA	12W	720Lm	5000K	160-265V	круг	AL+PC	170x40	1/20	4,26\$
320081	LINDA	12W	720Lm	5000K	160-265V	квадрат	AL+PC	170x170x40	1/20	4,67\$
320071	LINDA	20W	1200Lm	5000K	160-265V	круг	AL+PC	210x40	1/20	5,58\$
320091	LINDA	20W	1200Lm	5000K	160-265V	квадрат	AL+PC	210x210x40	1/20	6,29\$



-25 +45 °C
робоча температура

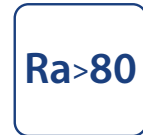

Ra>80

індекс
кольоропередачі



комфортне світло
без пульсації



стійкий до
ультрафіолету



35 000
годин ресурс



роки
гарантії

Код	Назва продукції	Потужність	Світловий потік	Колірна температура	Робочий діапазон напруги	Форма	Матеріал корпусу	Колір	Розмір, мм	Пакування: уп./кор.	PPC
330101	RODOS	18W	1440Lm	5000K	160-265V	круг	AL+PC	білий	175x35	1/20	9,34\$
330121	RODOS	18W	1440Lm	5000K	160-265V	квадрат	AL+PC	білий	175x175x35	1/20	9,85\$
330341	RODOS	18W	1440Lm	5000K	160-265V	круг	AL+PC	чорний	175x35	1/20	9,54\$
330351	RODOS	18W	1440Lm	5000K	160-265V	квадрат	AL+PC	чорний	175x175x35	1/20	10,05\$
330111	RODOS	24W	1920Lm	5000K	160-265V	круг	AL+PC	білий	225x35	1/20	12,71\$
330131	RODOS	24W	1920Lm	5000K	160-265V	квадрат	AL+PC	білий	225x225x35	1/20	13,22\$
330141	RODOS	24W	1920Lm	5000K	160-265V	круг	AL+PC	чорний	225x35	1/20	13,20\$
330151	RODOS	24W	1920Lm	5000K	160-265V	квадрат	AL+PC	чорний	225x225x35	1/20	13,70\$



сумісний з вимикачем
з підсвіткою



Ra>80

індекс
кольоропередачі



комфортне світло
без пульсації



матеріал корпусу
алюміній

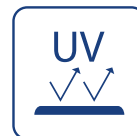

стійкий до
ультрафіолету



30 000
годин ресурс



роки
гарантії

Код	Назва продукції	Потужність	Світловий потік	Колірна температура	Робочий діапазон напруги	Форма	Матеріал корпусу	Розмір, мм	Пакування: уп./кор.	PPC
330181	FLAT	18W	1800Lm	5000K	140-260V	круг	AL+PP	175x42	1/40	6,39\$
330211	FLAT	18W	1800Lm	5000K	140-260V	квадрат	AL+PP	175x175x42	1/40	6,90\$
330191	FLAT	24W	2400Lm	5000K	140-260V	круг	AL+PP	175x42	1/40	6,90\$
330221	FLAT	24W	2400Lm	5000K	140-260V	квадрат	AL+PP	175x175x42	1/40	7,31\$
330201	FLAT	36W	3600Lm	5000K	140-260V	круг	AL+PP	225x42	1/20	10,86\$
330231	FLAT	36W	3600Lm	5000K	140-260V	квадрат	AL+PP	225x225x42	1/20	11,67\$

NEW



351124

351224

351136

351236

351150

351250

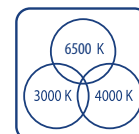

вибір режиму колірної температури



сумісний з підвісним кріпленням



сумісний з вимикачем з підсвіткою



-25 +45 °C
робоча температура

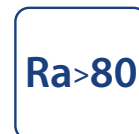

індекс кольоропередачі



комфортне світло без пульсації

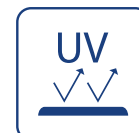

стійкий до ультрафіолету



35 000 годин ресурс



роки гарантії

Код	Назва продукції	Потужність	Світловий потік	Колірна температура	Робочий діапазон напруги	Форма	Матеріал корпусу	Колір	Розмір, мм	Пакування: уп./кор.	PPC
351124	ORIENT	26W	2400Lm	3000K 4000K 6500K	185-265V	круг	PP+PS	білий	300x42	1/10	NEW
351224	ORIENT	26W	2400Lm		185-265V	круг	PP+PS	чорний	300x42	1/10	NEW
351136	ORIENT	38W	3600Lm		185-265V	круг	PP+PS	білий	400x42	1/10	NEW
351236	ORIENT	38W	3600Lm		185-265V	круг	PP+PS	чорний	400x42	1/10	NEW
351150	ORIENT	54W	5000Lm		185-265V	круг	PP+PS	білий	500x42	1/10	NEW
351250	ORIENT	54W	5000Lm		185-265V	круг	PP+PS	чорний	500x42	1/10	NEW

Зміна колірної температура світла

Світильник має можливість налаштувати колірну температуру шляхом перемикачання на корпусі вимикача, та має три режими колірної температури 3000K, 4000K та 6500K.



Регулятор розташований безпосередньо на звороті світильника





NEW

IP40 ступінь захисту	 сумісний з підвісним кріпленням	 сумісний з вимикачем з підсвіткою
 від -25 °C до +45 °C робоча температура	Ra>80 індекс кольоропередачі	 комфортне світло без пульсації
 стійкий до ультрафіолету	 30 000 годин ресурс	 роки гарантії

Код	Назва продукції	Потужність	Світловий потік	Колірна температура	Робочий діапазон напруги	Форма	Колір	Матеріал корпусу	Розмір, мм	Пакування уп./кор.	PPC
351120	MILLENNIUM	20W	1800Lm	5000K	185-260V	круг	білий	ABS+PS	230x24	1/30	10,80\$
352120	MILLENNIUM	20W	1800Lm	5000K	185-260V	квадрат	білий	ABS+PS	230x230x24	1/30	12,18\$
351220	MILLENNIUM	20W	1800Lm	5000K	185-260V	круг	чорний	ABS+PS	230x24	1/30	10,80\$
352220	MILLENNIUM	20W	1800Lm	5000K	185-260V	квадрат	чорний	ABS+PS	230x230x24	1/30	12,18\$
351126	MILLENNIUM	26W	2400Lm	5000K	185-260V	круг	білий	ABS+PS	300x24	1/20	15,02\$
352126	MILLENNIUM	26W	2400Lm	5000K	185-260V	квадрат	білий	ABS+PS	300x300x24	1/20	17,05\$
351226	MILLENNIUM	26W	2400Lm	5000K	185-260V	круг	чорний	ABS+PS	300x24	1/20	12,79\$
352226	MILLENNIUM	26W	2400Lm	5000K	185-260V	квадрат	чорний	ABS+PS	300x300x24	1/20	17,05\$
351138	MILLENNIUM	38W	3600Lm	5000K	185-260V	круг	білий	ABS+PS	400x24	1/15	28,83\$
351238	MILLENNIUM	38W	3600Lm	5000K	185-260V	круг	чорний	ABS+PS	400x24	1/15	24,77\$
351144	MILLENNIUM	44W	4200Lm	5000K	185-260V	круг	білий	ABS+PS	500x30	1/5	33,50\$
352144	MILLENNIUM	50W	5000Lm	5000K	185-260V	квадрат	білий	ABS+PS	450x450x24	1/10	42,63\$
351244	MILLENNIUM	44W	4200Lm	5000K	185-260V	круг	чорний	ABS+PS	500x30	1/5	33,50\$
352244	MILLENNIUM	50W	5000Lm	5000K	185-260V	квадрат	чорний	ABS+PS	450x450x24	1/10	42,63\$

ПІДВІС ДЛЯ СВІТИЛЬНИКА

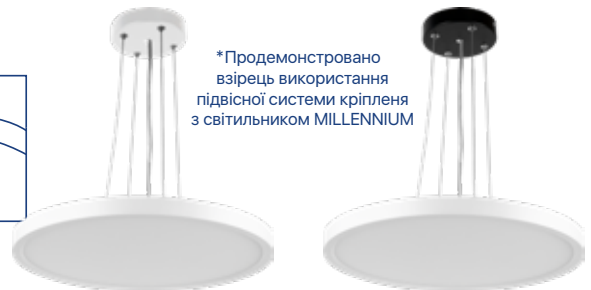
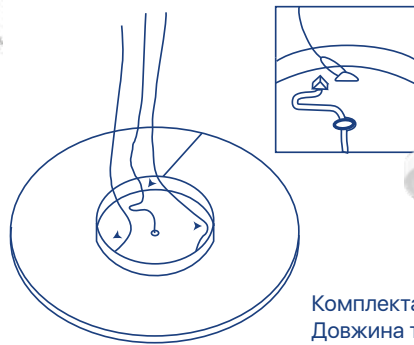

*Продемонстровано візрєць використання підвісної системи кріплення з світильником MILLENNIUM

Комплектація: **троси для кріплення 4шт.**
 Довжина троса: **1м**
 Матеріал троса: **сталь**
 Матеріал підвісу: **фарбована сталь**
 Розмір підвісу: **120x24мм**



*Підвіс призначений для підвісного кріплення **будь якого** світильника якщо конструктивом світильника це передбачено.

Код	Назва продукції	Довжина підвісу	Колір	Форма	Матеріал	Розмір, мм	Пакування: уп./кор.	PPC
350100	Підвіс для світильника	1м	білий	круг	фарбована сталь	120x24	1/100	3,76\$
350200	Підвіс для світильника	1м	чорний	круг	фарбована сталь	120x24	1/100	3,76\$



NEW

*Продемонстровано
взірець використання
світильника MILLENNIUM
з підвісною системою
кріплення.



режим світіння



регулювання
яскравості

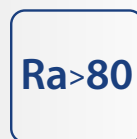

індекс
кольоропередачі



комфортне світло
без пульсації

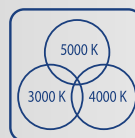

вибір режиму
колірної температури



збереження останніх
налаштувань



30 000
годин ресурс



роки
гарантії

Код	Назва продукції	Потужність	Світловий потік	Колірна температура	Робочий діапазон напруги	Форма	Колір	Матеріал корпусу	Розмір, мм	Пакування уп./кор.	РРЦ
361126	MILLENNIUM BL	26W	2100Lm	4200K	185-265V	круг	білий	PP+PS	290x25	1/10	15,02\$ NEW
362126	MILLENNIUM BL	26W	2100Lm	4200K	185-265V	квадрат	білий	PP+PS	295x295x28	1/10	17,46\$ NEW
361226	MILLENNIUM BL	26W	2100Lm	4200K	185-265V	круг	чорний	PP+PS	290x25	1/10	15,02\$ NEW
362226	MILLENNIUM BL	26W	2100Lm	4200K	185-265V	квадрат	чорний	PP+PS	295x295x28	1/10	17,46\$ NEW
361138	MILLENNIUM BL	38W	3100Lm	4200K	185-265V	круг	білий	PP+PS	400x25	1/10	25,98\$ NEW
362138	MILLENNIUM BL	38W	3100Lm	4200K	185-265V	квадрат	білий	PP+PS	420x420x28	1/10	33,70\$ NEW
361238	MILLENNIUM BL	38W	3100Lm	4200K	185-265V	круг	чорний	PP+PS	400x25	1/10	25,98\$ NEW
362238	MILLENNIUM BL	38W	3100Lm	4200K	185-265V	квадрат	чорний	PP+PS	420x420x28	1/10	33,70\$ NEW
361338	MILLENNIUM RGB	38W	3100Lm	RGB	185-265V	круг	білий	PP+PS	400x25	1/10	35,53\$ NEW
361438	MILLENNIUM RGB	38W	3100Lm	RGB	185-265V	круг	чорний	PP+PS	400x25	1/10	35,53\$ NEW
361348	MILLENNIUM RGB	48W	3800Lm	RGB	185-265V	круг	білий	PP+PS	500x30	1/10	55,83\$ NEW
361448	MILLENNIUM RGB	48W	3800Lm	RGB	185-265V	круг	чорний	PP+PS	500x30	1/10	55,83\$ NEW



ATOM UA / ATOM UA MW sensor 12Вт



POLO UA / POLO UA MW sensor 12/18Вт

Призначення світильників

для використання в промисловому секторі, муніципальних ЖКГ об'єктах, приватних будинках, котеджах, а також в офісах, торгових центрах, в дитячих садках, школах, лікарнях. Можуть служити для освітлення коридорів, сходових прогонів, підвалів, укриттів, гаражів, складських та інших приміщень.

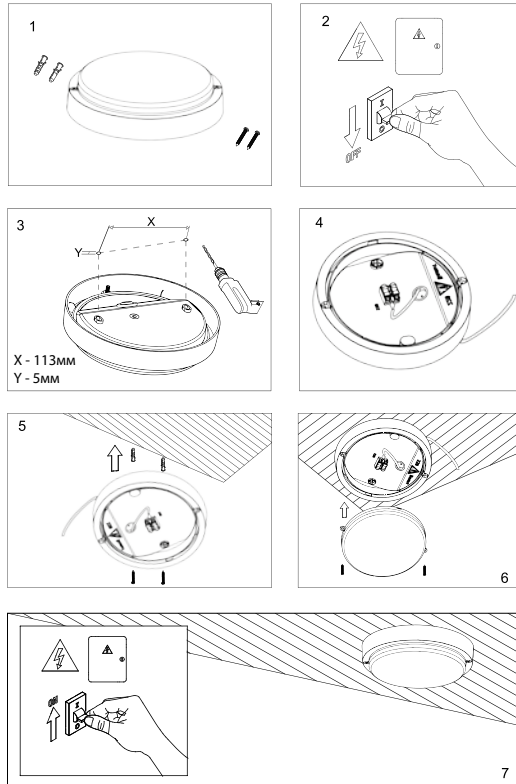

МІКРОХВИЛЬОВИЙ ДАТЧИК РУХУ



Світильники з вмонтованим мікрохвильовим датчиком руху та сутінковим сенсором (датчиком день/ніч) вмикаються лише у темних приміщеннях при загальній освітленості менше 15 люкс. Світильники вимикаються через 60-70 секунд за умови відсутності будь-яких рухів в зоні дії сенсору. Зона дії мікрохвильового датчика руху від 1 до 8 метрів, покриття 360°.

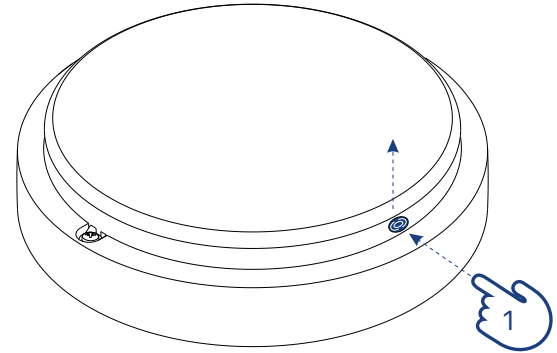

1. Щоб здійснити монтаж та підключення світильника потрібно зняти розсіювач. Для цього потрібно натиснути на плафон в місці зазначеному на малюнку, по осі перпендикулярній лінії розташування гвинтів, LED модуль демонтувати з плафона ЗАБОРОНЕНО!
2. Для встановлення розсіювача потрібно прикласти плафон до корпусу та придавити з невеликим зусиллям біля місць розташування зачіпок, щоб вони надійно замкнулись.

МОЖЛИВІСТЬ ОБСЛУГОВУВАННЯ

Світильники обладнані швидкозмінюючим розсіювачем, що дозволяє проводити заміну плати чи розсіювача без демонтажу світильника.

ШВИДКЕ ПІДКЛЮЧЕННЯ

Світильники швидко підключаються до електромережі за допомогою вмонтованого самозажимного клемного з'єднувача без використання розподільчої коробки. Провід LED модуля не потребує додаткового зняття ізоляції, та легко під'єднується до клемника.

КОРПУС

Atom/Atom MW 12Вт та Polo/Polo MW 12/18Вт обладнані ущільнювачем та заглушками для монтажних отворів, що захищають від потрапляння пилу та вологи до корпусу.



Освітлення

Матовий розсіювач світильника виготовлений з ультрафіолетостійкого полікарбонату, що забезпечує комфортне та м'яке світло протягом терміну експлуатації.

СВІТЛОДІОДНІ СВІТИЛЬНИКИ НАСТІННО-СТЕЛЬОВІ

Violux



243351
243353
243352
243361



253351
253353
253352
253361
243362
243363



ступінь захисту



мікрохвильовий датчик руху



індекс кольоропередачі



комфортне світло без пульсації



ЗРОБЛЕНО В УКРАЇНІ



стійкий до ультрафіолету



30 000 годин ресурсу



роки гарантії

Код	Назва продукції	Потужність	Світловий потік	Колірна температура	Робочий діапазон напруги	Форма	Матеріал корпусу	Розмір, мм	Колір корпусу	Пакування: уп./кор.	РРЦ
243351	ATOM UA	12W	1200Lm	5000K	180-260V	круг	PP+PC	170x50	білий	1/12 (уп. плівка)	188,26 грн
243353	ATOM UA								антрацит		188,26 грн
243352	ATOM UA								сірий		188,26 грн
243361	ATOM UA MW sensor								білий	392,73 грн	
253351	ATOM UA								білий	1/11(уп. картон)	203,04 грн
253353	ATOM UA								антрацит		203,04 грн
253352	ATOM UA								сірий		203,04 грн
253361	ATOM UA MW sensor								білий		411,84 грн
243362	ATOM UA MW sensor								сірий		411,84 грн
243363	ATOM UA MW sensor								антрацит	411,84 грн	

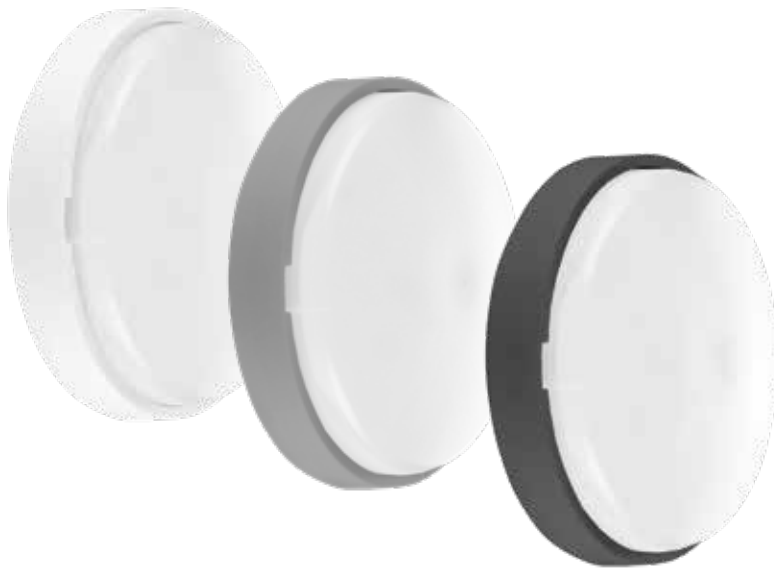

243521
243523
243371
243373
243372
243531
243533
243381
243382



253371
253373
253381
243383



ступінь захисту



мікрохвильовий датчик руху



індекс кольоропередачі



комфортне світло без пульсації



ЗРОБЛЕНО В УКРАЇНІ



стійкий до ультрафіолету



30 000 годин ресурсу



роки гарантії

Код	Назва продукції	Потужність	Світловий потік	Колірна температура	Робочий діапазон напруги	Форма	Матеріал корпусу	Розмір, мм	Колір корпусу	Пакування: уп./кор.	РРЦ
243521	ATOM UA	18W	1800Lm	5000K	180-260V	круг	PP+PC	224x70	білий	1/6 (уп. плівка)	283,41 грн
243523	ATOM UA								антрацит		287,46 грн
243371	ATOM UA	білий	309,72 грн								
243373	ATOM UA	антрацит	309,72 грн								
243372	ATOM UA	сірий	287,46 грн								
243531	ATOM UA MW sensor	18W	1800Lm						білий	1/6 (уп. картон)	453,46 грн
243533	ATOM UA MW sensor								антрацит		453,46 грн
243381	ATOM UA MW sensor	22W	2200Lm						білий	1/6 (уп. картон)	495,97 грн
243382	ATOM UA MW sensor								сірий		465,61 грн
253371	ATOM UA	22W	2200Lm						білий	1/6 (уп. картон)	314,90 грн
253373	ATOM UA			антрацит	314,90 грн						
253381	ATOM UA MW sensor			антрацит	496,72 грн						
243383	ATOM UA MW sensor			антрацит	527,08 грн						



243431
243432
243441
243442



ступінь захисту



мікрохвильовий датчик руху

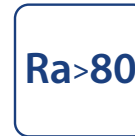

індекс кольоропередачі



комфортне світло без пульсації



253431
243433
243443

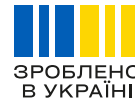

ЗРОБЛЕНО В УКРАЇНІ

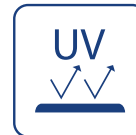

стійкий до ультрафіолету



30 000 годин ресурс



роки гарантії

Код	Назва продукції	Потужність	Світловий потік	Колірна температура	Робочий діапазон напруги	Форма	Матеріал корпусу	Розмір, мм	Колір корпусу	Пакування: уп./кор.	PPЦ
243431	POLO UA	12W	1200Lm	5000K	180-260V	квадрат	PP+PC	160x160x50	білий	1/12 (уп. пакет)	206,49 грн
243432	POLO UA								сірий		224,11 грн
243441	POLO UA MW sensor								білий		428,72 грн
243442	POLO UA MW sensor								сірий		391,75 грн
253431	POLO UA								1/12 (уп. картон)	білий	224,11 грн
243433	POLO UA									антрацит	224,11 грн
243443	POLO UA MW sensor									білий	428,72 грн
										антрацит	428,72 грн



243451
253451
243462



ступінь захисту



мікрохвильовий датчик руху

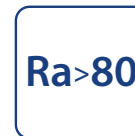

індекс кольоропередачі



комфортне світло без пульсації



243453
243452
243461
243463



ЗРОБЛЕНО В УКРАЇНІ



стійкий до ультрафіолету



30 000 годин ресурс



роки гарантії

Код	Назва продукції	Потужність	Світловий потік	Колірна температура	Робочий діапазон напруги	Форма	Матеріал корпусу	Розмір, мм	Колір корпусу	Пакування: уп./кор.	PPЦ
243451	POLO UA	18W	1800Lm	5000K	180-260V	квадрат	PP+PC	190x190x55	білий	1/6 (уп. плівка)	309,72 грн
253451	POLO UA								білий		332,62 грн
243462	POLO UA MW sensor								сірий		465,61 грн
243453	POLO UA								антрацит		332,62 грн
243452	POLO UA								1/6 (уп. картон)	сірий	332,62 грн
243461	POLO UA MW sensor									білий	518,46 грн
243463	POLO UA MW sensor									білий	518,46 грн
										антрацит	518,46 грн

СВІТЛОДІОДНІ СВІТИЛЬНИКИ НАСТІННО-СТЕЛЬОВІ

Violux



ступінь захисту



мікрохвильовий датчик руху



індекс кольоропередачі



комфортне світло без пульсацій



ЗРОБЛЕНО В УКРАЇНІ

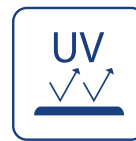

стійкий до ультрафіолету



30 000 годин ресурсу



роки гарантії

Код	Назва продукції	Потужність	Світловий потік	Колірна температура	Робочий діапазон напруги	Форма	Колір корпусу	Матеріал корпусу	Розмір, мм	Пакування: уп./кор.	РРЦ
243471	ДСП UA	18W	1800Lm	5000K	180-260V	круг	чорний	PP+PC	225x121	1/6 (уп. плівка)	358,31 грн
243481	ДСП UA MW sensor										
243491	ДСП UA	22W	2200Lm								
243501	ДСП UA MW sensor										



243401
243411



253401
253411



ступінь захисту



мікрохвильовий датчик руху

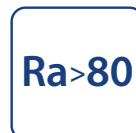

індекс кольоропередачі



комфортне світло без пульсацій



ЗРОБЛЕНО В УКРАЇНІ



стійкий до ультрафіолету



30 000 годин ресурсу



роки гарантії

Код	Назва продукції	Потужність	Світловий потік	Колірна температура	Робочий діапазон напруги	Форма	Матеріал корпусу	Розмір, мм	Пакування: уп./кор.	РРЦ
243401	ELIPSE UA	12W	960Lm	6000K	180-260V	еліпс	PC+PC	204x126x46	1/18 (уп. плівка)	161,95 грн
243411	ELIPSE UA MW sensor		1200Lm	5000K						340,10 грн
253401	ELIPSE UA		1200Lm	5000K					178,07 грн	
253411	ELIPSE UA MW sensor		1200Lm	5000K					346,57 грн	



IP54 ступінь захисту	 -25 +45 °C робоча температура	Ra>80 індекс кольоропередачі	 комфортне світло без пульсації
 стійкий до ультрафіолету	 30 000 годин ресурс	 роки гарантії	

Код	Назва продукції	Потужність	Світловий потік	Колірна температура	Робочий діапазон напруги	Форма	Матеріал корпусу	Розмір, мм	Пакування: уп./кор.	РРЦ
240051	ELIPSE	8W	600Lm	5000K	190-240V	овал	PP+PC	160x90x51	1/32	3,76\$
240061	ELIPSE	12W	900Lm	5000K	190-240V	овал	PP+PC	205x105x54	1/32	4,83\$



IP54 ступінь захисту	 -25 +45 °C робоча температура	Ra>80 індекс кольоропередачі	 комфортне світло без пульсації
 стійкий до ультрафіолету	 30 000 годин ресурс	 роки гарантії	

Код	Назва продукції	Потужність	Світловий потік	Колірна температура	Робочий діапазон напруги	Форма	Матеріал корпусу	Розмір, мм	Пакування: уп./кор.	РРЦ
240001	ATOM	8W	600Lm	5000K	190-240V	круг	PP+PC	140x48	1/40	3,86\$
240021	ATOM	18W	1350Lm	5000K	190-240V	круг	PP+PC	200x55	1/20	7,21\$



IP54 ступінь захисту	 -25 +45 °C робоча температура	Ra>80 індекс кольоропередачі	 комфортне світло без пульсації
 датчик звуку	 датчик руху	 стійкий до ультрафіолету	 30 000 годин ресурс
		 роки гарантії	

Код	Назва продукції	Потужність	Світловий потік	Колірна температура	Робочий діапазон напруги	Форма	Матеріал корпусу	Розмір, мм	Пакування: уп./кор.	РРЦ
240031	ATOM sensor	12W	900Lm	5000K	190-240V	круг	PP+PC	170x50	1/20	10,66\$
240041	ATOM sensor	18W	1350Lm	5000K	190-240V	круг	PP+PC	200x55	1/20	12,38\$



ступінь захисту



-25 +45 °C
робоча температура

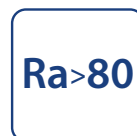

індекс кольоропередачі



комфортне світло без пульсації



стійкий до ультрафіолету



30 000 годин ресурс



роки гарантії

Код	Назва продукції	Потужність	Світловий потік	Колірна температура	Робочий діапазон напруги	Форма	Матеріал корпусу	Розмір, мм	Пакування: уп./кор.	РРЦ
242201	NEO	15W	1050Lm	4000K	190-240V	круг	ABS+PC	190x45	1/24	10,47\$
242211	NEO	15W	1050Lm	4000K	190-240V	квадрат	ABS+PC	190x190x45	1/24	10,47\$





комфортне світло
без пульсації



індекс
кольоропередачі



30 000
годин ресурс



роки
гарантії

Код	Назва продукції	Потужність	Світловий потік	Колірна температура	Робочий діапазон напруги	Колір	Форма	Матеріал корпусу	Розмір, мм	Пакування: уп./кор.	PPC
200031	ICE	24W	1560Lm	5000K	185-265V	білий	квадрат	фарбована сталь + РММА	330x330x65	1/10	14,82\$ NEW
200040	ICE	48W	3120Lm	4500K	185-265V	білий	квадрат		430x430x70		24,36\$
200041	ICE	48W	3120Lm	5000K	185-265V	білий	квадрат		430x430x70		24,36\$ NEW



комфортне світло
без пульсації



індекс
кольоропередачі



30 000
годин ресурс



роки
гарантії

Код	Назва продукції	Потужність	Світловий потік	Колірна температура	Робочий діапазон напруги	Колір	Форма	Матеріал корпусу	Розмір, мм	Пакування: уп./кор.	PPC
200090	MILAN	70W	4300Lm	4500K	185-260V	білий	круг	фарбована сталь + РММА	500x70	1/5	36,54\$
200100	MILAN						квадрат		500x500x70		38,57\$



Код	Назва продукції	Потужність	Світловий потік	Колірна температура	Робочий діапазон напруги	Колір	Форма	Матеріал корпусу	Розмір, мм	Пакування: уп./кор.	РРЦ
200140	MONO	72W	4300Lm	4500K	185-260V	чорний	круг	фарбована сталь + PC	500x60	1/5	31,47\$
200150	MONO					срібний					31,47\$



Код	Назва продукції	Потужність	Світловий потік	Колірна температура	Робочий діапазон напруги	Колір	Форма	Матеріал корпусу	Розмір, мм	Пакування: уп./кор.	РРЦ
200110	FLY	40W	2800Lm	5000K	185-260V	сірий	круг	фарбована сталь + PC	400x80	1/5	23,95\$
200120	FLY					чорний					23,95\$
200160	FLY					білий					23,95\$

Світильник має можливість налаштувати колірну температуру шляхом послідовного перемикання вимикача, та має три режими колірної температури: 3000K, 4500K та 6000K. При першому ввімкненні завжди вмикається колірна температура 4500K.

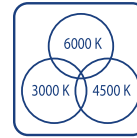

вибір режиму колірної температури



індекс кольоропередачі



комфортне світло без пульсації



стандартний колір температури при увімкненні



30 000 годин ресурс



роки гарантії

Код	Назва продукції	Потужність	Світловий потік	Колірна температура	Робочий діапазон напруги	Колір	Форма	Матеріал корпусу	Розмір, мм	Пакування: уп./кор.	PPC
210103	SKY	30W	2400Lm	3000-4500-6000K	185-260V	білий	круг	фарбована сталь + PC	340x70	1/10	19,29\$
210123	SKY	30W	2400Lm		185-260V		квадрат		340x340x70		21,32\$
210113	SKY	40W	3200Lm		185-260V		круг		400x70		25,38\$

NEW

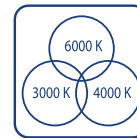

вибір режиму колірної температури

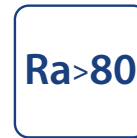

індекс кольоропередачі



комфортне світло без пульсації



стандартний колір температури при увімкненні



30 000 годин ресурс



рік гарантії

Код	Назва продукції	Потужність	Світловий потік	Колірна температура	Робочий діапазон напруги	Колір	Форма	Матеріал корпусу	Розмір, мм	Пакування: уп./кор.	PPC
210173	CRYSTAL	48W	3360Lm	3000-4000-6500K	185-265V	білий	круг	фарбована сталь + PS	375x65	1/10	NEW
210183	CRYSTAL	72W	5040Lm		185-265V	білий	круг	фарбована сталь + PS	460x65	1/10	NEW



210133



210163

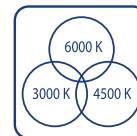

вибір режиму колірної температури

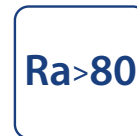

індекс кольоропередачі



комфортне світло без пульсації



стандартний колір температури при увімкненні



30 000 годин ресурс



роки гарантії

Код	Назва продукції	Потужність	Світловий потік	Колірна температура	Робочий діапазон напруги	Колір	Форма	Матеріал корпусу	Розмір, мм	Пакування: уп./кор.	PPC
210163	CASKAD	40W	2800Lm	3000-4500-6000K	185-260V	білий	круг	фарбована сталь + PC	400x70	1/10	28,01\$
210133	COSMO	40W	3200Lm	3000-4500-6000K	185-260V	білий	круг	фарбована сталь + PC	400x70	1/10	28,01\$

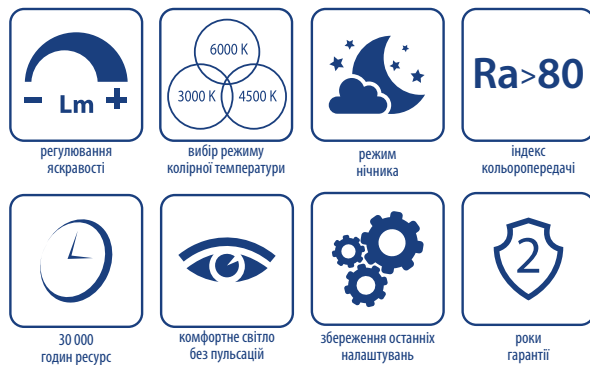

Код	Назва продукції	Потужність	Світловий потік	Колірна температура	Робочий діапазон напруги	Колір	Форма	Матеріал корпусу	Розмір, мм	Пакування: уп./кор.	PPЦ
220585	KLIO	72W	5700Lm	3000-4500-	185-260V	білий	круг	фарбова-	500x70	1/5	42,63\$
220225	DELTA	72W	5700Lm	6000K	185-260V	білий	круг	на сталь + PC	500x70	1/5	47,71\$



Код	Назва продукції	Потужність	Світловий потік	Колірна температура	Робочий діапазон напруги	Колір	Форма	Матеріал корпусу	Розмір, мм	Пакування: уп./кор.	PPЦ
220755	ARTEON	72W	4800Lm	3000-4500-	185-260V	чорний	круг	фарбова-	500x60	1/5	40,60\$
				6000K				на сталь + PC			



Код	Назва продукції	Потужність	Світловий потік	Колірна температура	Робочий діапазон напруги	Колір	Форма	Матеріал корпусу	Розмір, мм	Пакування: уп./кор.	PPЦ
220255	HELIX	60W	3900Lm	3000-4500-	185-260V	срібний	круг	фарбована	500x70	1/5	47,71\$
220265	HELIX	60W	3900Lm	6000K	185-260V	коричневий	круг	сталь + PC	500x70	1/5	47,71\$

NEW! СВІТИЛЬНИКИ RIXOS

мінімалістичний дизайн та якісне виконання

- Сучасний дизайн
- Алюмінієвий корпус
- 4000K нейтральне біле світло
- 120° широкий кут освітлення
- 2 роки гарантії



СВІТЛОДІОДНІ СВІТИЛЬНИКИ НАСТІННІ

Violux

NEW

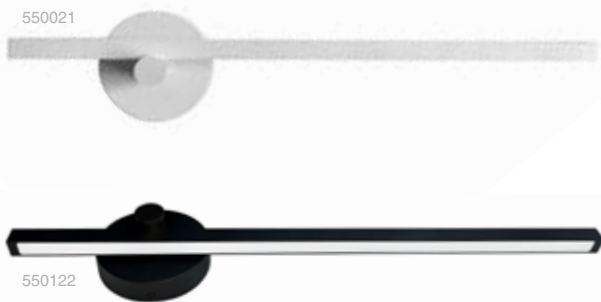

комфортне світло без пульсації

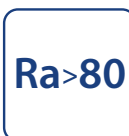

індекс кольоропередачі



30 000 годин ресурс



роки гарантії

Код	Назва продукції	Потужність	Світловий потік	Колірна температура	Робочий діапазон напруги	Кут розсіювання	Колір виробу	Розмір, мм	Пакування: уп./кор.	PPЦ
550021	RIXOS-W	24W	1450Lm	4000K	185-260V	120°	пісочно білий	900x120x75	1/1	NEW
550122	RIXOS-W	24W	1450Lm	4000K	185-260V	120°	пісочно чорний	900x120x75	1/1	NEW

СВІТЛОДІОДНІ СВІТИЛЬНИКИ СТЕЛЬОВІ

NEW



комфортне світло без пульсації

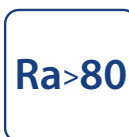

індекс кольоропередачі



30 000 годин ресурс



роки гарантії

Код	Назва продукції	Потужність	Світловий потік	Колірна температура	Робочий діапазон напруги	Колір	Форма	Матеріал корпусу	Розмір, мм	Пакування: уп./кор.	PPЦ
220595	RIXOS	60W	3300Lm	4000K	185-260V	пісочно-чорний	круг	фарбована сталь + PC	740x165	1/2	97,44\$
200170	RIXOS		3300Lm			пісочно-чорний+золото					97,44\$ NEW
220605	RIXOS		4000Lm			пісочно-білий					97,44\$



комфортне світло без пульсації

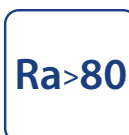

індекс кольоропередачі



30 000 годин ресурс



роки гарантії

Код	Назва продукції	Потужність	Світловий потік	Колірна температура	Робочий діапазон напруги	Колір	Форма	Матеріал корпусу	Розмір, мм	Пакування: уп./кор.	PPЦ
200070	STELLAR	22W	1760Lm	4500K	185-260V	білий	круг	фарбована сталь + акрил	220x45	1/20	16,44\$
200080	STELLAR						квадрат	200x200x45	200x200x45		17,66\$

ІНСТРУКЦІЯ ДЛЯ ПУЛЬТА КЕРУВАННЯ СВІТЛОДІОДНИМИ SMART СВІТИЛЬНИКАМИ: COSMO, DELTA, MILAN, HELIX

Violux

- 1 ВВИМКНЕННЯ
- 2 ЗБІЛЬШЕННЯ ЯСКРАВОСТІ СВІТЛА
- 3 ЗМІНЕННЯ КОЛІРНОЇ ТЕМПЕРАТУРИ СВІТИЛЬНИКА >6000К
- 4 ВИБІР КОЛІРНОЇ ТЕМПЕРАТУРИ СВІТЛА
- 5 РЕЖИМ НІЧНИКА
- 6 ВИМКНЕННЯ
- 7 ЗМІНЕННЯ КОЛІРНОЇ ТЕМПЕРАТУРИ СВІТЛА >3000К
- 8 «SETUP» З'ЄДНАННЯ ПУЛЬТА ЗІ СВІТИЛЬНИКОМ, ВІД'ЄДНАННЯ ПУЛЬТА ВІД СВІТИЛЬНИКА
- 9 ЗМЕНШЕННЯ ЯСКРАВОСТІ СВІТЛА
- 10 ВИБІР ЯСКРАВОСТІ СВІТЛА
- 11 ТАЙМЕР

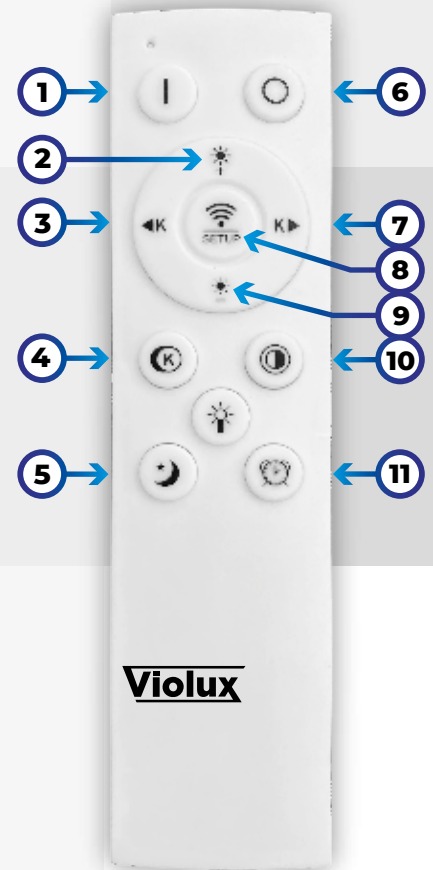

ІНСТРУКЦІЯ ДЛЯ ПУЛЬТА КЕРУВАННЯ СВІТЛОДІОДНИМИ SMART СВІТИЛЬНИКАМИ: SPINER, TRIO, PHANTOM, DOMINO, DOMINO-P, INFINITY, MATRIX, OREO, OXFORD, KOLIZEY, DARTS

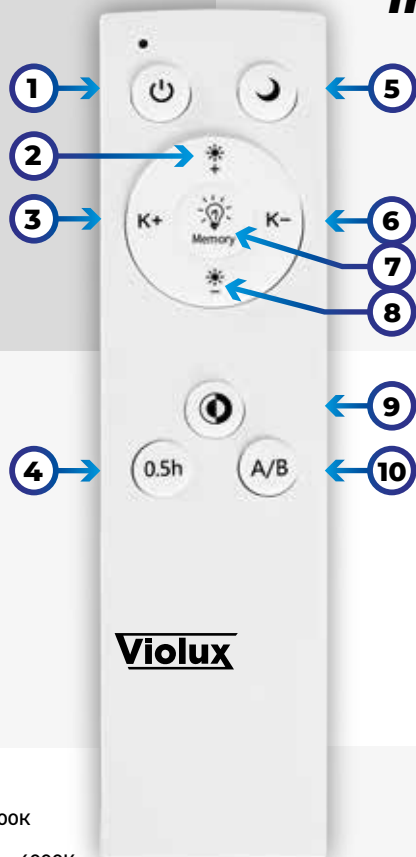

- 1 УВИМКНУТИ / ВИМКНУТИ
- 2 ЗБІЛЬШЕННЯ ЯСКРАВОСТІ СВІТЛА
- 3 ЗБІЛЬШЕННЯ КОЛІРНОЇ ТЕМПЕРАТУРИ >5000К
- 4 ТАЙМЕР
- 5 РЕЖИМ НІЧНИКА
- 6 ЗМЕНШЕННЯ КОЛІРНОЇ ТЕМПЕРАТУРИ <3000К
- 7 ЗБЕРЕЖЕННЯ НАЛАШТУВАННЯ
- 8 ЗМЕНШЕННЯ ЯСКРАВОСТІ СВІТЛА
- 9 ФІКСОВАНИЙ РЕЖИМ КОЛІРНОЇ ТЕМПЕРАТУРИ 4000К
- 10 НАЛАШТУВАННЯ СВІТИЛЬНИКА (ЗМІНА КАНАЛІВ ОСВІТЛЕННЯ)

6000К
5000К
4000К
3000К

СВІТЛОДІОДНІ SMART СВІТИЛЬНИКИ З ПУЛЬТОМ

Violux

За допомогою пульта дистанційного керування, який йде в комплекті, можна вмикати/вимикати світильник, налаштувати яскравість освітлення і колірну температуру, а вбудований режим «нічник» дозволить створити м'яке комфортне освітлення в нічний час. При ввімкненні світильника зберігаються останні його налаштування. Також світильник має можливість змінювати колірну температуру шляхом послідовного швидкого вмикання і вимикання вимикача.

NEW

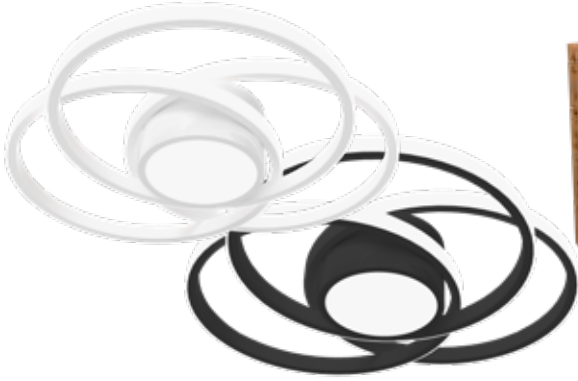

регулювання яскравості

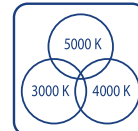

вибір режиму колірної температури



максимальна площа освітлення**



індекс кольоропередачі



30 000 годин ресурс



комфортне світло без пульсації



збереження останніх налаштувань



роки гарантії

Код	Назва продукції	Потужність	Світловий потік	Максимальна площа освітлення	Колірна температура	Робочий діапазон напруги	Колір	Форма	Розмір, мм	PPЦ
220775	FORSAGE	100W	6000Lm	до 20 м²	3000-4000-5000K	185-260V	білий	круг	480x80	56,84\$ NEW
220765	FORSAGE	100W	5000Lm	до 20 м²	3000-4000-5000K	185-260V	чорний	круг	480x80	56,84\$ NEW

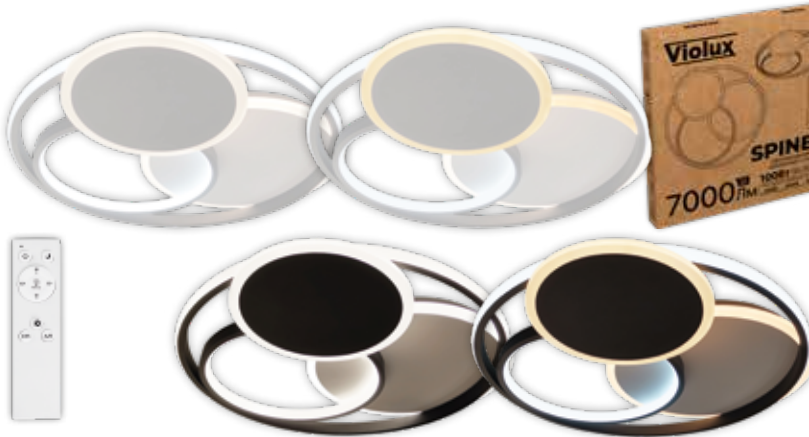

регулювання яскравості

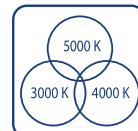

вибір режиму колірної температури



максимальна площа освітлення**



індекс кольоропередачі



30 000 годин ресурс



комфортне світло без пульсації



збереження останніх налаштувань



роки гарантії

Код	Назва продукції	Потужність	Світловий потік	Максимальна площа освітлення	Колірна температура	Робочий діапазон напруги	Колір	Форма	Розмір, мм	PPЦ
220525	SPINER	100W	7000Lm	до 30 м²	3000-4000-5000K	185-260V	білий	круг	510x55	87,29\$
220515	SPINER	100W	7000Lm	до 30 м²	3000-4000-5000K	185-260V	чорний	круг	510x55	87,29\$

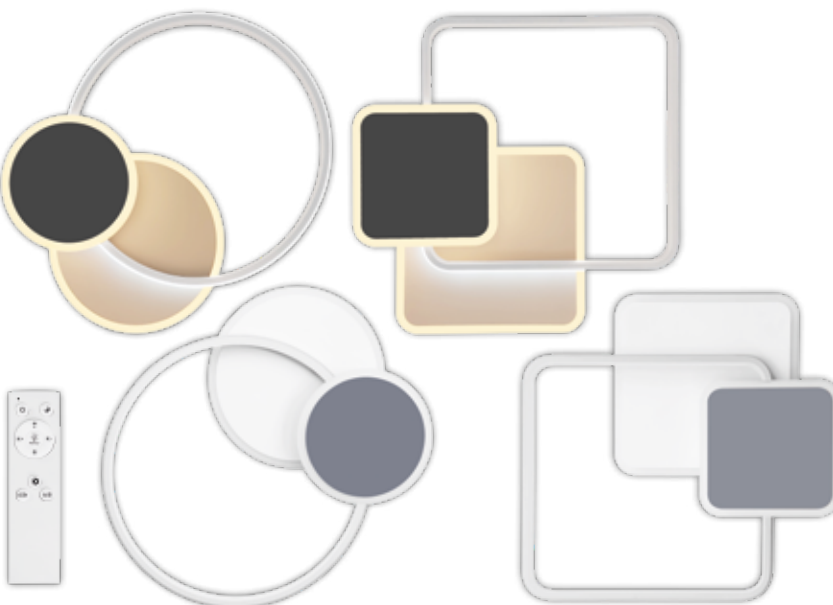

регулювання яскравості

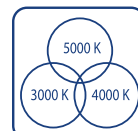

вибір режиму колірної температури



максимальна площа освітлення**

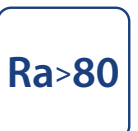

індекс кольоропередачі



30 000 годин ресурс



комфортне світло без пульсації



збереження останніх налаштувань



роки гарантії

Код	Назва продукції	Потужність	Світловий потік	Максимальна площа освітлення	Колірна температура	Робочий діапазон напруги	Колір	Форма	Розмір, мм	PPЦ
220365	TRIO	80W	5600Lm	до 24 м²	3000-4000-5000K	185-260V	білий, сірий	круг	550x65	71,05\$
220375	TRIO	80W	5600Lm	до 24 м²	3000-4000-5000K	185-260V	білий, сірий	квадрат	500x500x65	71,05\$

** Максимальна площа освітлення для житлових кімнат висотою 2,5м. Розрахунок м² зроблено на основі 150 люкс.

NEW



- Lm +**
регулювання яркості
- 5000 K, 3000 K, 4000 K
вибір режиму колірної температури
- до 20 м²
максимальна площа освітлення**
- Ra > 80**
індекс кольоропередачі
- 30 000 годин ресурсу
- комфортне світло без пульсації
- збереження останніх налаштувань
- 2 роки гарантії

Код	Назва продукції	Потужність	Світловий потік	Максимальна площа освітлення	Колірна температура	Робочий діапазон напруги	Колір	Форма	Розмір, мм	PPЦ
220795	DUOS	100W	6000Lm	до 20м²	3000-4000-5000K	185-260V	білий	круг	500x120	73,08\$ NEW
220785	DUOS	100W	5000Lm	до 20м²	3000-4000-5000K	185-260V	чорний	круг	500x120	73,08\$ NEW

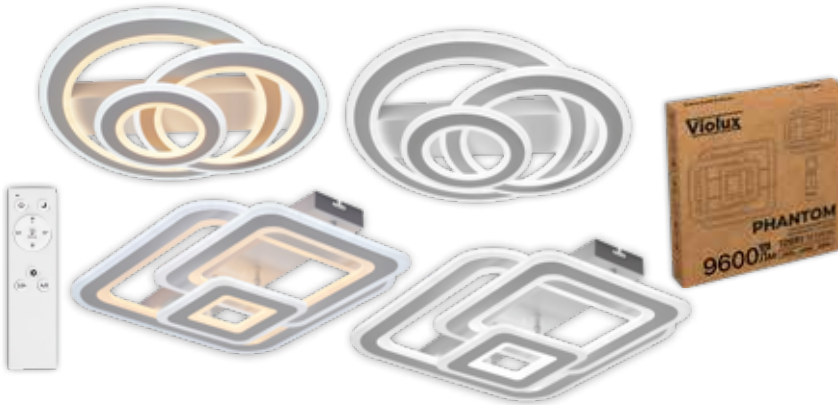

- Lm +**
регулювання яркості
- 5000 K, 3000 K, 4000 K
вибір режиму колірної температури
- до 42 м²
максимальна площа освітлення**
- Ra > 80**
індекс кольоропередачі
- 30 000 годин ресурсу
- комфортне світло без пульсації
- збереження останніх налаштувань
- 2 роки гарантії

Код	Назва продукції	Потужність	Світловий потік	Максимальна площа освітлення	Колірна температура	Робочий діапазон напруги	Колір	Форма	Розмір, мм	PPЦ
220535	PHANTOM	120W	9600Lm	до 42м²	3000-4000-5000K	185-260V	білий	круг	460x90	109,62\$
220545	PHANTOM	120W	9600Lm	до 42м²	3000-4000-5000K	185-260V	білий	квадрат	430x90	113,68\$

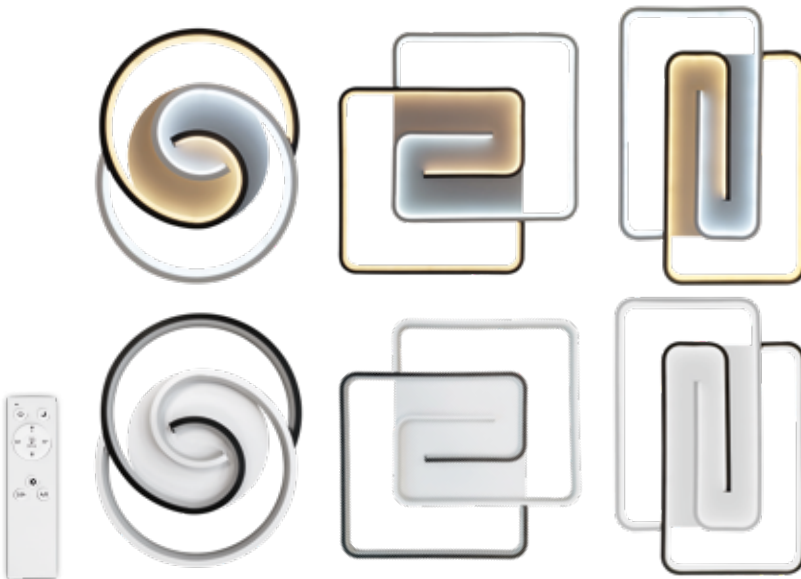

- Lm +**
регулювання яркості
- 5000 K, 3000 K, 4000 K
вибір режиму колірної температури
- до 26 м²
максимальна площа освітлення**
- Ra > 80**
індекс кольоропередачі
- 30 000 годин ресурсу
- комфортне світло без пульсації
- збереження останніх налаштувань
- 2 роки гарантії

Код	Назва продукції	Потужність	Світловий потік	Максимальна площа освітлення	Колірна температура	Робочий діапазон напруги	Колір	Форма	Розмір, мм	PPЦ
220555	DOMINO	90W	4800Lm	до 23м²	3000-4000-5000K	185-260V	білий	круг	580x460x45	73,08\$
220565	DOMINO	90W	4800Lm	до 23м²	3000-4000-5000K	185-260V	білий	квадрат	480x480x45	73,08\$
220575	DOMINO-P	100W	5500Lm	до 26м²	3000-4000-5000K	185-260V	білий	прямокутник	600x400x45	75,11\$

** Максимальна площа освітлення для житлових кімнат висотою 2,5м. Розрахунок м² зроблено на основі 150 люкс.

NEW



- Lm +**: регулювання яскравості
- 5000 K**, **3000 K**, **4000 K**: вибір режиму колірної температури
- до 20 м²**: максимальна площа освітлення**
- Ra > 80**: індекс кольоропередачі
- 30 000** годин ресурс
- комфортне світло без пульсації**
- збереження останніх налаштувань**
- 2** роки гарантії

Код	Назва продукції	Потужність	Світловий потік	Максимальна площа освітлення	Колірна температура	Робочий діапазон напруги	Колір	Форма	Розмір, мм	PPЦ
220835	NITRO	100W	5000	до 15 м²	3000-4000-5000K	185-260V	білий + чорний	круг	500x115	NEW
220845	NITRO	100W	6500	до 18 м²	3000-4000-5000K	185-260V	білий	круг	500x115	NEW

NEW



- Lm +**: регулювання яскравості
- 5000 K**, **3000 K**, **4000 K**: вибір режиму колірної температури
- до 23 м²**: максимальна площа освітлення**
- Ra > 80**: індекс кольоропередачі
- 30 000** годин ресурс
- комфортне світло без пульсації**
- збереження останніх налаштувань**
- 2** роки гарантії

Код	Назва продукції	Потужність	Світловий потік	Максимальна площа освітлення	Колірна температура	Робочий діапазон напруги	Колір	Форма	Розмір, мм	PPЦ
220815	HIWAY	110W	7050Lm	до 23 м²	3000-4000-5000K	185-260V	білий	квадрат	800x800x85	89,32\$ NEW
220805	HIWAY	110W	6050Lm	до 23 м²	3000-4000-5000K	185-260V	чорний	квадрат	800x800x85	89,32\$ NEW



- Lm +**: регулювання яскравості
- 5000 K**, **3000 K**, **4000 K**: вибір режиму колірної температури
- до 25 м²**: максимальна площа освітлення**
- Ra > 80**: індекс кольоропередачі
- 30 000** годин ресурс
- комфортне світло без пульсації**
- збереження останніх налаштувань**
- 2** роки гарантії

Код	Назва продукції	Потужність	Світловий потік	Максимальна площа освітлення	Колірна температура	Робочий діапазон напруги	Колір	Форма	Матеріал корпусу	Розмір, мм	PPЦ
200130	INFINITY-M	60W	4000Lm	до 20 м²	4000K	185-260V	білий	квадрат	фарбована сталь + акрил	520x520x55	58,06\$
220380	INFINITY	90W	5000Lm	до 25 м²	3000-4000-5000K	185-260V	білий	квадрат		520x520x45	73,08\$

** Максимальна площа освітлення для житлових кімнат висотою 2,5м. Розрахунок м² зроблено на основі 150 люкс.

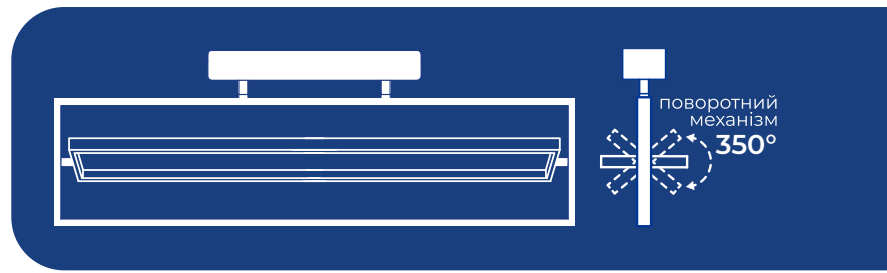

- Lm +**: регулювання яркості
- 5000 K, 3000 K, 4000 K: вибір режиму колірної температури
- до 18 м²: максимальна площа освітлення**
- Ra > 80: індекс кольоропередачі
- 30 000 годин ресурсу
- комфортне світло без пульсацій
- збереження останніх налаштувань
- роки гарантії

Код	Назва продукції	Потужність	Світловий потік	Максимальна площа освітлення	Колірна температура	Робочий діапазон напруги	Колір	Форма	Розмір, мм	РРЦ
220715	PRADA	60W	3800Lm	до 18м²	3000-4000-5000K	185-260V	чорно-білий	прямокутник	734x120x225	97,44\$
220725	PRADA	60W	3400Lm	до 15м²	3000-4000-5000K	185-260V	чорно-золотий	прямокутник	734x120x225	97,44\$

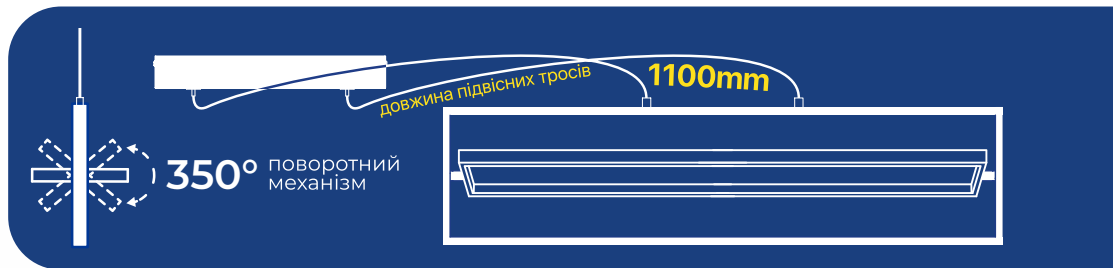

- Lm +**: регулювання яркості
- 5000 K, 3000 K, 4000 K: вибір режиму колірної температури
- до 20 м²: максимальна площа освітлення**
- Ra > 80: індекс кольоропередачі
- 30 000 годин ресурсу
- комфортне світло без пульсацій
- збереження останніх налаштувань
- роки гарантії



Код	Назва продукції	Потужність	Світловий потік	Максимальна площа освітлення	Колірна температура	Робочий діапазон напруги	Колір	Форма	Розмір, мм	РРЦ
220735	PRADA-P	90W	5800Lm	до 20м²	3000-4000-5000K	185-260V	чорно-білий	прямокутник	1090x118x160	121,80\$
220745	PRADA-P	90W	5000Lm	до 20м²	3000-4000-5000K	185-260V	чорно-золотий	прямокутник	1090x118x160	121,80\$

СВІТЛОДІОДНІ SMART СВІТИЛЬНИКИ З ПУЛЬТОМ

Violux

NEW

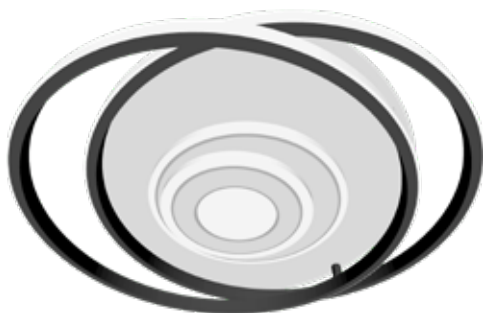

- Lm +**
регулювання яскравості
- 5000 K
3000 K 4000 K
вибір режиму колірної температури
- до 20 м²
максимальна площа освітлення**
- Ra > 80
індекс кольоропередачі
- 30 000 годин ресурс
- комфортне світло без пульсації
- збереження останніх налаштувань
- роки гарантії

Код	Назва продукції	Потужність	Світловий потік	Максимальна площа освітлення	Колірна температура	Робочий діапазон напруги	Колір	Форма	Розмір, мм	PPЦ
220825	GALAXY	110W	5500Lm	до 20 м²	3000-4000-5000K	185-260V	біло-чорний	круг	500x430x70	60,90\$ NEW



- Lm +**
регулювання яскравості
- 5000 K
3000 K 4000 K
вибір режиму колірної температури
- до 20 м²
максимальна площа освітлення**
- Ra > 80
індекс кольоропередачі
- 30 000 годин ресурс
- комфортне світло без пульсації
- збереження останніх налаштувань
- роки гарантії

Код	Назва продукції	Потужність	Світловий потік	Максимальна площа освітлення	Колірна температура	Робочий діапазон напруги	Колір	Форма	Розмір, мм	PPЦ
220625	PICASSO-R	80W	5200Lm	до 20 м²	3000-4000-5000K	185-260V	біло-сірий + біла рамка	круг	500 x 130	81,20\$
220615	PICASSO-R	80W	4400Lm	до 18 м²	3000-4000-5000K	185-260V	біло-чорний + чорна рамка	круг	500 x 130	81,20\$



- Lm +**
регулювання яскравості
- 5000 K
3000 K 4000 K
вибір режиму колірної температури
- до 20 м²
максимальна площа освітлення**
- Ra > 80
індекс кольоропередачі
- 30 000 годин ресурс
- комфортне світло без пульсації
- збереження останніх налаштувань
- роки гарантії

Код	Назва продукції	Потужність	Світловий потік	Максимальна площа освітлення	Колірна температура	Робочий діапазон напруги	Колір	Форма	Розмір, мм	PPЦ
220645	PICASSO-S	85W	5900Lm	до 20 м²	3000-4000-5000K	185-260V	біло-сірий + біла рамка	квадрат	500x500 x 130	85,26\$
220635	PICASSO-S	85W	5200Lm	до 20 м²	3000-4000-5000K	185-260V	біло-чорний + чорна рамка	квадрат	500x500 x 130	85,26\$

** Максимальна площа освітлення для житлових кімнат висотою 2,5м. Розрахунок м² зроблено на основі 150 люкс.

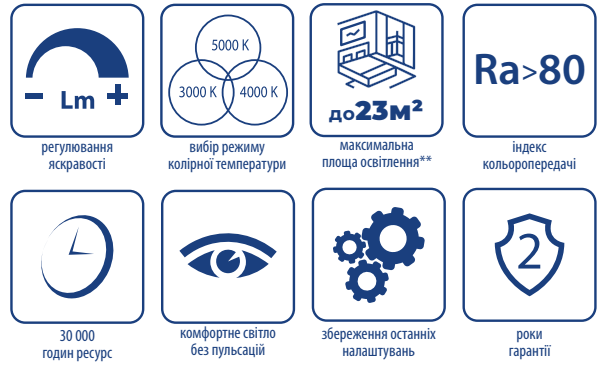
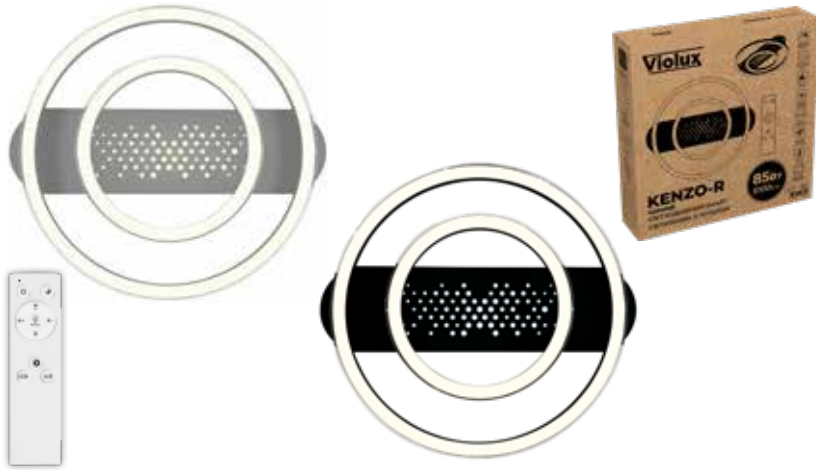

Код	Назва продукції	Потужність	Світловий потік	Максимальна площа освітлення	Колірна температура	Робочий діапазон напруги	Колір	Форма	Розмір, мм	PPC
220655	KENZO-R	85W	6000Lm	до 23м ²	3000-4000-5000K	185-260V	білий	круг	550x500 x120	101,50\$
220665	KENZO-R	85W	5100Lm	до 20м ²	3000-4000-5000K	185-260V	чорний	круг	550x500 x120	101,50\$

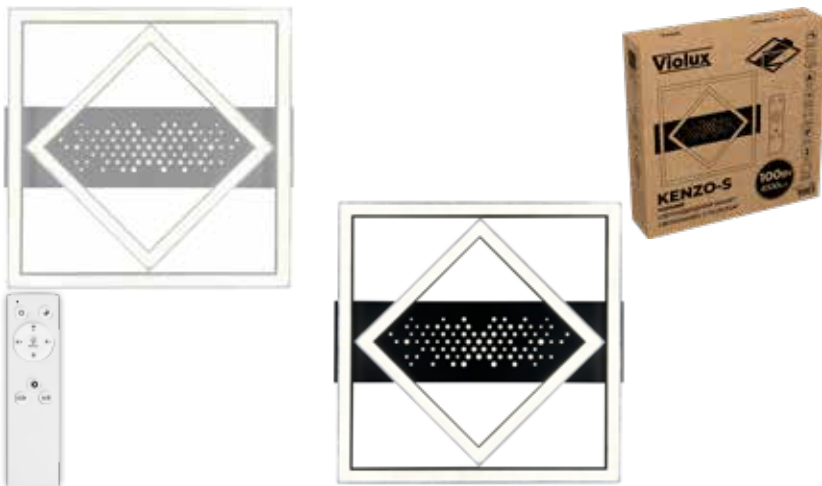

Код	Назва продукції	Потужність	Світловий потік	Максимальна площа освітлення	Колірна температура	Робочий діапазон напруги	Колір	Форма	Розмір, мм	PPC
220675	KENZO-S	100W	7100Lm	до 27м ²	3000-4000-5000K	185-260V	білий	квадрат	530x500 x120	111,65\$
220685	KENZO-S	100W	6100Lm	до 23м ²	3000-4000-5000K	185-260V	чорний	квадрат	530x500 x120	111,65\$



Код	Назва продукції	Потужність	Світловий потік	Максимальна площа освітлення	Колірна температура	Робочий діапазон напруги	Колір	Форма	Розмір, мм	PPC
220695	BRIONI-R	80W	5000Lm	до 20м ²	3000-4000-5000K	185-260V	біло-чорний + чорна рамка	круг	580x500 x110	101,50\$
220705	BRIONI-S	84W	5300Lm	до 20м ²	3000-4000-5000K	185-260V	біло-чорний + чорна рамка	квадрат	500x500 x110	104,75\$

СВІТЛОДІОДНІ SMART СВИТИЛЬНИКИ З ПУЛЬТОМ

Violux



максимальна площа освітлення**

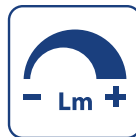

регулювання яскравості

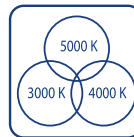

вибір режиму колірної температури



режим світіння



індекс кольоропередачі



30 000 годин ресурс



комфортне світло без пульсації



збереження останніх налаштувань



роки гарантії

Код	Назва продукції	Потужність	Світловий потік	Максимальна площа освітлення	Колірна температура	Робочий діапазон напруги	Колір	Форма	Розмір, мм	РРЦ
220475	MATRIX	100W	8000Lm	до 38м²	3000-4000-5000K	185-260V	білий	круг	520x45	83,23\$
220485	MATRIX	100W	8000Lm	до 38м²	3000-4000-5000K	185-260V	чорний	круг	520x45	83,23\$



максимальна площа освітлення**

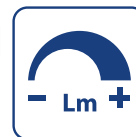
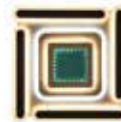
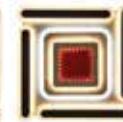
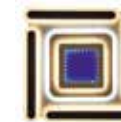

регулювання яскравості

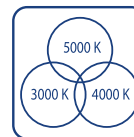

вибір режиму колірної температури



режим світіння

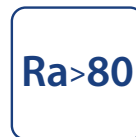

індекс кольоропередачі



30 000 годин ресурс



комфортне світло без пульсації



збереження останніх налаштувань



роки гарантії

Код	Назва продукції	Потужність	Світловий потік	Максимальна площа освітлення	Колірна температура	Робочий діапазон напруги	Колір	Форма	Розмір, мм	РРЦ
220495	MATRIX	120W	9600Lm	до 42м²	3000-4000-5000K	185-260V	білий	квадрат	520x520x45	87,29\$
220505	MATRIX	120W	9600Lm	до 42м²	3000-4000-5000K	185-260V	чорний	квадрат	520x520x45	87,29\$

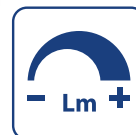

регулювання яскравості

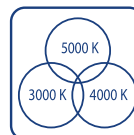

вибір режиму колірної температури



максимальна площа освітлення**

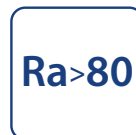

індекс кольоропередачі



30 000 годин ресурс



комфортне світло без пульсації



збереження останніх налаштувань



роки гарантії

Код	Назва продукції	Потужність	Світловий потік	Максимальна площа освітлення	Колірна температура	Робочий діапазон напруги	Колір	Форма	Розмір, мм	РРЦ
220425	OXFORD	110W	8000Lm	до 38м²	3000-4000-5000K	185-260V	білий	квадрат	500x500x45	91,35\$
220435	OXFORD	110W	8000Lm	до 38м²	3000-4000-5000K	185-260V	коричневий	квадрат	500x500x45	91,35\$

** Максимальна площа освітлення для житлових кімнат висотою 2,5м. Розрахунок м² зроблено на основі 150 люкс.

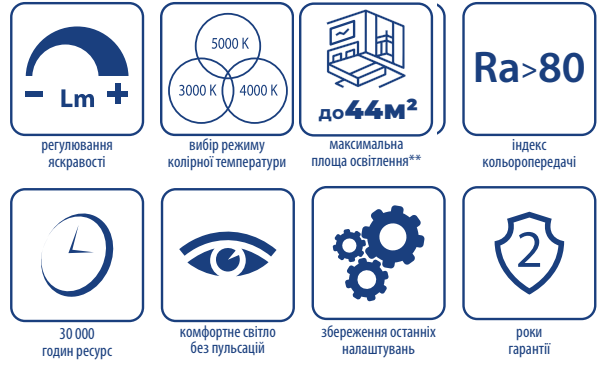

Код	Назва продукції	Потужність	Світловий потік	Максимальна площа освітлення	Колірна температура	Робочий діапазон напруги	Колір	Форма	Розмір, мм	PPЦ
220405	OREO	120W	9000Lm	до 44м²	3000-4000-5000K	185-260V	білий	квадрат	500x500x45	83,23\$
220415	OREO	120W	9000Lm	до 44м²	3000-4000-5000K	185-260V	коричневий	квадрат	500x500x45	83,23\$

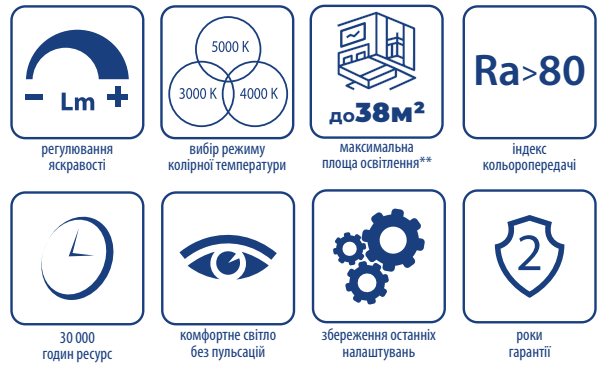

Код	Назва продукції	Потужність	Світловий потік	Максимальна площа освітлення	Колірна температура	Робочий діапазон напруги	Колір	Форма	Розмір, мм	PPЦ
220385	OREO	110W	8000Lm	до 38м²	3000-4000-5000K	185-260V	білий	круг	550x45	83,23\$
220395	OREO	110W	8000Lm	до 38м²	3000-4000-5000K	185-260V	коричневий	круг	550x45	83,23\$



Код	Назва продукції	Потужність	Світловий потік	Максимальна площа освітлення	Колірна температура	Робочий діапазон напруги	Колір	Форма	Розмір, мм	PPЦ
220465	DARTS	90W	6500Lm	до 28м²	3000-4000-5000K	185-260V	білий	круг	500x45	60,90\$

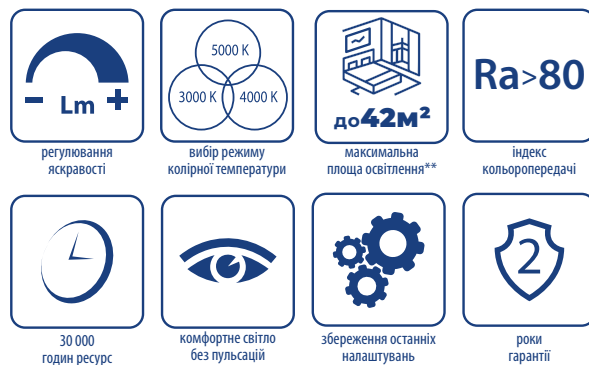

Код	Назва продукції	Потужність	Світловий потік	Максимальна площа освітлення	Колірна температура	Робочий діапазон напруги	Колір	Форма	Розмір, мм	РРЦ
220445	KOLIZEY	130W	8600Lm	до 42м ²	3000-4000-5000K	185-260V	білий	круг	500x45	87,29\$

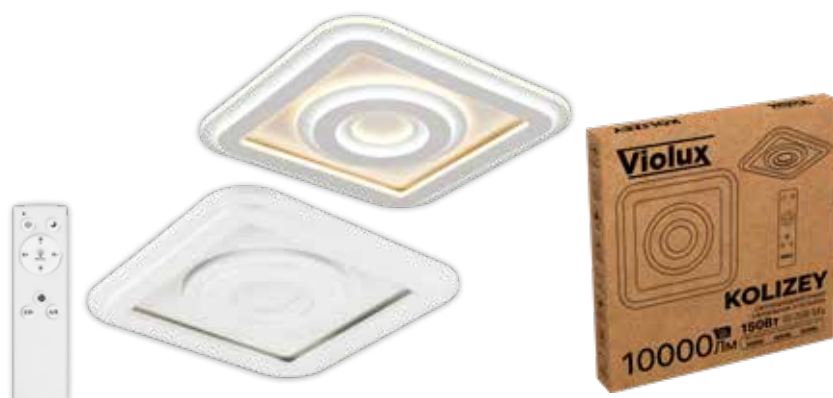

Код	Назва продукції	Потужність	Світловий потік	Максимальна площа освітлення	Колірна температура	Робочий діапазон напруги	Колір	Форма	Розмір, мм	РРЦ
220455	KOLIZEY	150W	10 000Lm	до 51м ²	3000-4000-5000K	185-260V	білий	квадрат	500x500x35	91,35\$

** Максимальна площа освітлення для житлових кімнат висотою 2,5м. Розрахунок м² зроблено на основі 150 люкс.

NEW! МАГНІТНІ ТРЕКОВІ СИСТЕМИ УЛЬТРАСЛІМ



Чому слід обрати **ТРЕКОВІ LED СВІТИЛЬНИКИ** від TM VIOLUX?

- **Алюмінієвий** корпус
- **RA≥90** індекс кольоропередачі
- **80Lm/W** висока енергоефективність
- **Сучасний** дизайн
- **3 роки** гарантії

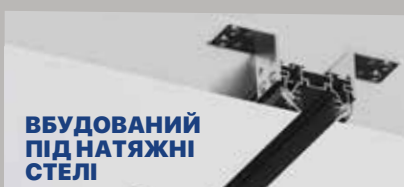

ВБУДОВАНИЙ ПІД НАТЯЖНІ СТЕЛІ

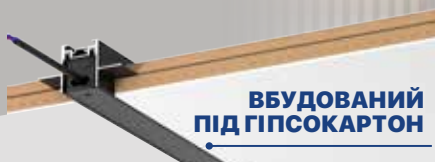

ВБУДОВАНИЙ ПІД ГІПСОКАРТОН

4 ТИПИ ШИНОПРОВОДІВ



НАКЛАДНИЙ / ПІДВІСНИЙ

Ультра тонкий корпус

6MM



НАКЛАДНИЙ

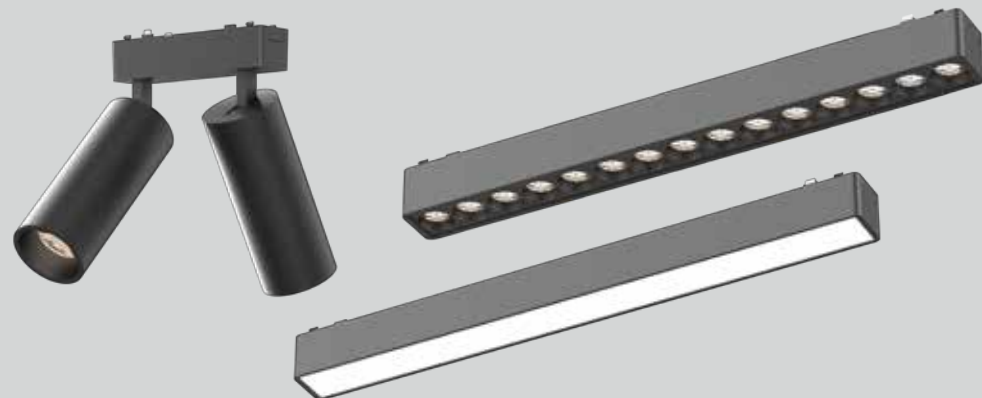
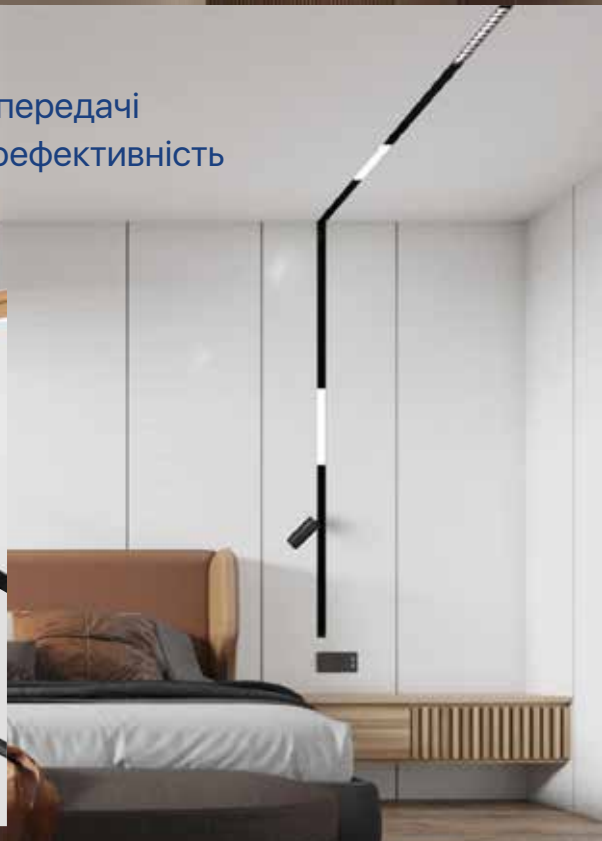

МАГНІТНІ НИЗЬКОВОЛЬТНІ ТРЕКОВІ СВІТИЛЬНИКИ УЛЬТРАСЛІМ

Violux

NEW

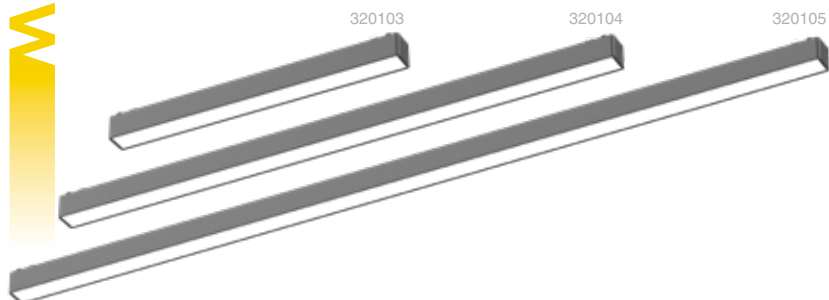

індекс кольоропередачі



висока енергоефективність



сумісний з вимикачем з підсвіткою



комфортне світло без пульсації



матеріал корпусу алюміній



матеріал розсіювача полікарбонат



35 000 годин ресурс



роки гарантії

Код	Назва продукції	Потужність	Світловий потік	Колірна температура	Напруга	Кут розсіювання	Колір виробу	Розмір, мм	Пакування уг/кор	РРЦ
320103	UST-L	10W	800Lm	4000K	DC 48V	150°	чорний	315x26x24	1/50	NEW
320104	UST-L	20W	1600Lm	4000K	DC 48V	150°	чорний	615x26x24	1/50	NEW
320105	UST-L	30W	2400Lm	4000K	DC 48V	150°	чорний	915x26x24	1/50	NEW

NEW



індекс кольоропередачі



висока енергоефективність



сумісний з вимикачем з підсвіткою



комфортне світло без пульсації



матеріал корпусу алюміній



матеріал розсіювача полікарбонат



35 000 годин ресурс



роки гарантії

Код	Назва продукції	Потужність	Світловий потік	Колірна температура	Напруга	Кут розсіювання	Колір виробу	Розмір, мм	Пакування уг/кор	РРЦ
320101	UST-G	12W	960Lm	4000K	DC 48V	24°	чорний	230x26x24	1/50	NEW
320102	UST-G	18W	1440Lm	4000K	DC 48V	24°	чорний	338x26x24	1/50	NEW

NEW

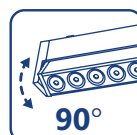

поворотний механізм



індекс кольоропередачі



висока енергоефективність



сумісний з вимикачем з підсвіткою



комфортне світло без пульсації



матеріал корпусу алюміній



матеріал розсіювача полікарбонат



35 000 годин ресурс



роки гарантії

Код	Назва продукції	Потужність	Світловий потік	Колірна температура	Напруга	Кут розсіювання	Колір виробу	Розмір, мм	Пакування уг/кор	РРЦ
320113	UST-GR	18W	1440Lm	4000K	DC 48V	24°	чорний	343x26x48	1/50	NEW
320114	UST-LR	15W	1200Lm	4000K	DC 48V	150°	чорний	320x26x48	1/50	NEW



NEW



поворотний механізм



індекс кольоропередачі



висока енергоефективність



сумісний з вимикачем з підсвіткою



комфортне світло без пульсації



матеріал корпусу алюміній



матеріал розсіювача полікарбонат



35 000 годин ресурс



роки гарантії

Код	Назва продукції	Потужність	Світловий потік	Колірна температура	Напруга	Кут розсіювання	Колір виробу	Розмір, мм	Пакування уп/кор	PPC
320110	UST-S	8W	600Lm	4000K	DC 48V	36°	чорний	Ø58x70x115мм	1/20	NEW
320111	UST-S	16W	1200Lm	4000K	DC 48V	36°	чорний	Ø56,5x70x135мм	1/20	NEW

NEW



поворотний механізм



індекс кольоропередачі



висока енергоефективність



сумісний з вимикачем з підсвіткою



комфортне світло без пульсації



матеріал корпусу алюміній



матеріал розсіювача полікарбонат



35 000 годин ресурс



роки гарантії

Код	Назва продукції	Потужність	Світловий потік	Колірна температура	Напруга	Кут розсіювання	Колір виробу	Розмір, мм	Пакування уп/кор	PPC
320106	UST-M	12W	960Lm	4000K	DC 48V	36°	чорний	Ø50x113x170мм	1/50	NEW
320107	UST-M	20W	1700Lm	4000K	DC 48V	36°	чорний	Ø60x113x185мм	1/50	NEW

NEW



поворотний механізм



індекс кольоропередачі



висока енергоефективність



сумісний з вимикачем з підсвіткою



комфортне світло без пульсації



матеріал корпусу алюміній



матеріал розсіювача полікарбонат



35 000 годин ресурс



роки гарантії

Код	Назва продукції	Потужність	Світловий потік	Колірна температура	Напруга	Кут розсіювання	Колір виробу	Розмір, мм	Пакування уп/кор	PPC
320108	UST-X	10W	800Lm	4000K	DC 48V	36°	чорний	Ø44x113x112мм	1/40	NEW
320109	UST-X	20W	1600Lm	4000K	DC 48V	36°	чорний	Ø44x113x112мм	1/40	NEW
320112	UST-P	8W	480Lm	4000K	DC 48V	36°	чорний	Ø30x300мм довжина підвісу 737мм	1/100	NEW

БЛОКИ ЖИВЛЕННЯ ДЛЯ ТРЕКОВИХ СВІТИЛЬНИКІВ

Violux

NEW

320137



320138



Код	Назва продукції	Потужність	Вхідна напруга	МАХ сила струму (вхідна)	Вихідна напруга	МАХ сила струму (вихідна)	Колір виробу	Розмір, мм	Пакування уп/кор	PPC
320137	Блок живлення PST100W (вбудований)	100W	180-265V	560mA	DC 48V	2,1A	чорний	240x26x24	1/50	NEW
320138	Блок живлення PST200W (вбудований)	200W	180-265V	1,1A	DC 48V	4,2A	чорний	270x26x24	1/50	NEW

NEW



320139



320140



320141



Код	Назва продукції	Потужність	Вхідна напруга	МАХ сила струму (вхідна)	Вихідна напруга	МАХ сила струму (вихідна)	Колір виробу	Розмір, мм	Пакування уп/кор	PPC
320139	Блок живлення PS100W (виносний)	100W	160-265V	600mA	DC 48V	2,1A	антрацит	148x50x27	1/50	NEW
320140	Блок живлення PS200W (виносний)	200W	160-265V	1A	DC 48V	4,2A	антрацит	188x50x27	1/50	NEW
320141	Блок живлення PS300W (виносний)	300W	160-265V	1,6A	DC 48V	6,25A	антрацит	198x60x29	1/50	NEW

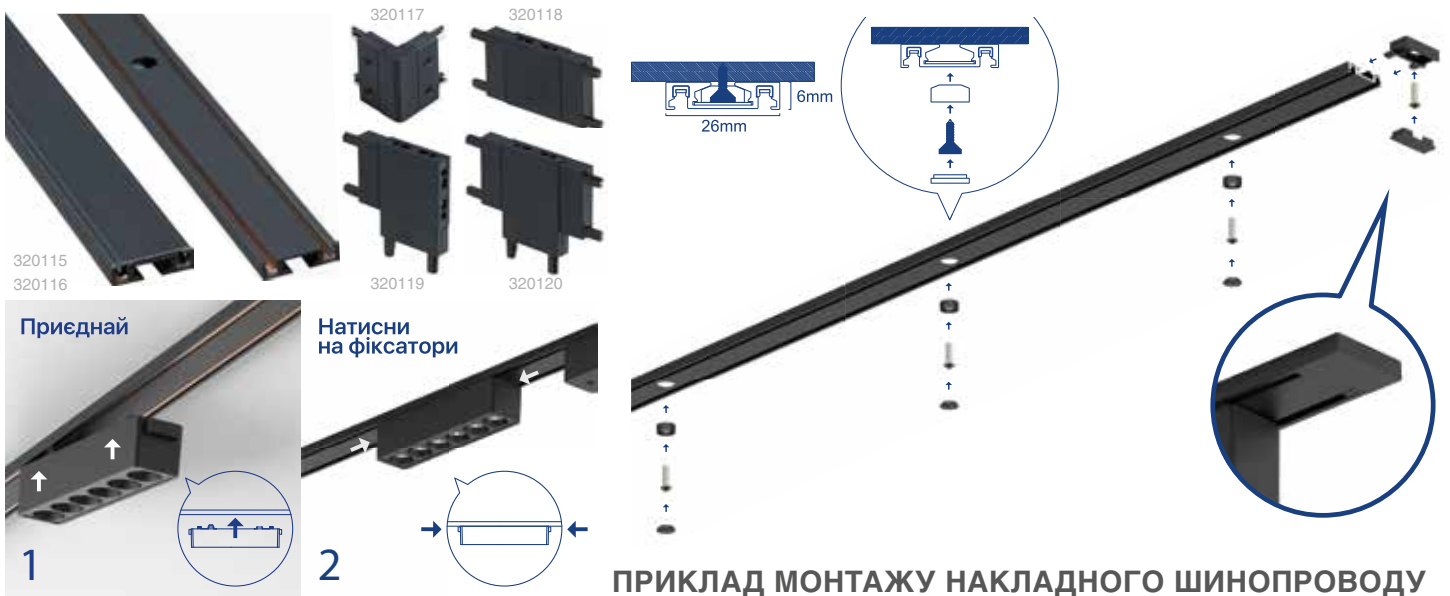

ПРИКЛАД МОНТАЖУ ТРЕКОВОГО СВІТИЛЬНИКА

1. Встановіть світильник на шинопровід, щоб контактна пластина світильника контактувала з контактами на рейці та отримувала живлення.
2. Після того як ви переконалися, що світильник підключений до живлення, натисніть кнопки з обох боків, щоб закріпити світильник на шинопроводі.
3. Встановлення завершено.

ПРИКЛАД МОНТАЖУ НАКЛАДНОГО ШИНОПРОВОДУ

- Перевірте комплектацію: ультра тонкий шинопровід + фіксувальний штекер + гвинти + заглушка для отвору під гвинт
- Відповідно до наміченого плану декорування, встановіть трековий шинопровід на стелю: у отвір рейки встановіть "фіксувальний штекер", прикрутіть гвинтами та встановіть "зглушку" для приховування отвору під гвинт.
- На кожному метрі рейки є 3 отвори для гвинтів, які необхідно закрутити, щоб повністю зафіксувати трекового шинопроводу на стелі.
- Встановіть заглушку на кінці трекової рейки, закрутіть гвинтами та встановіть кришку заглушки. На цьому встановлення трекового шинопроводу завершено.

Код	Модель	Номинальна сила струму	Найменування	Матеріал корпусу	Комплектація	Розмір, мм	Пакування уп/кор	PPC
320115	DTA	10A	Накладний шинопровід	Алюміній (AL) + Мідь (CU)	- Комплект засобів для монтажу - Торцеві заглушки (2шт)	1000x26x6	1/20	NEW
320116	DTA	10A				2000x26x6	1/20	NEW
320117	DTA-LV		З'єднувач внутрішній кутовий (вертикальний)	Полікарбонат (PC) + Мідь (CU)		26x26x26	1/200	NEW
320118	DTA-I		З'єднувач прямий		46x26x6	1/400	NEW	
320119	DTA-L		З'єднувач кутовий (горизонтальний)		36x36x6	1/400	NEW	
320120	DTA-T		T-подібний з'єднувач		46x36x6	1/300	NEW	



Код	Модель	Номинальна сила струму	Найменування	Матеріал корпусу	Комплектація	Розмір, мм	Пакування уп/кор	PPC
320143	DTT	10A	Накладний (підвісний) шинопровід	Алюміній (AL) + Мідь (CU)	Пилозахисний короб. Торцеві заглушки (2шт)	2000x29,5x52	1/10	NEW
320145	DTT-L		З'єднувач кутовий (горизонтальний)			80x80x52	1/50	NEW
320146	Підвіс для шинопроводу DTT		Підвіс для шинопроводу	Підвіс – фарбована сталь Трос - сталь	2 троси - 1.5м + фурнітура для кріплення та фіксації		1/100	NEW

NEW



Приклад монтажу вбудованого світильника під натяжну стелю. Тип монтажу - "Гарпун"



Код	Модель	Номинальна сила струму	Найменування	Матеріал корпусу	Комплектація	Розмір, мм	Пакування уп/кор	PPC
320126	DTC	10A	Вбудований шинопровід під натяжні стелі	Алюміній (AL) + Мідь (CU)	- Пилозахисний короб	2000x60x41	1/5	NEW
320127	DTC	10A			- Ущільнювач	3000x60x41	1/5	NEW
320129	DTC-L		З'єднувач кутовий (горизонтальний)		4шт. прями	100x100x41	1/100	NEW
320128	DTC-E		Заглушка	Фарбована сталь		60x41x1,2	1/250	NEW
320130*	DTC-R		Ущільнювач для шинопроводу	ПВХ (PVC)			1/300	NEW
320131	DTC-N		З'єднувач прямий	Фарбована сталь		80x9,5x1,2	1/400	NEW

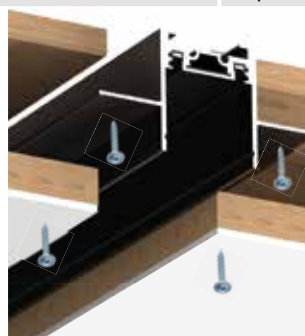
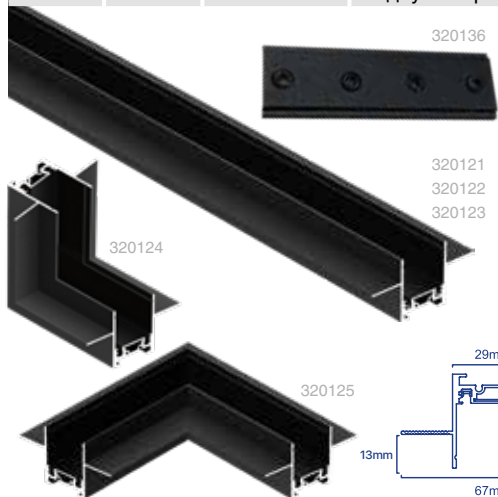

ПРИКЛАД МОНТАЖУ ВБУДОВАНОГО ШИНОПРОВІДУ ПІД ГІПСОКАРТОН 12мм

- Відповідно до розмірів перерізу шинопроводу та необхідної форми, зробіть у стелі паз відповідної ширини за допомогою інструментів (міцність паза повинна витримувати вагу шинопроводу та світильників, а висота паза має забезпечувати належне встановлення системи).
- Відрегулюйте шинопровід на основі з гіпсокартону, використовуючи саморізи для фіксації.
- Перевірте та переконайтеся, що проводка правильна, тимчасово встановіть світильники, щоб упевнитися, що всі треки працюють належним чином, потім укладіть шар гіпсокартону, закріпивши його саморізами.
- На зовнішній гіпсокартон покладіть штукатурку, після чого зніміть пилозахисний короб.

Код	Модель	Номинальна сила струму	Найменування	Матеріал корпусу	Комплектація	Розмір, мм	Пакування уп/кор	PPC
320121	DTD	10A	Вбудований шинопровід під гіпсокартон 12мм	Алюміній (AL) + Мідь (CU)	- Пилозахисний короб	1000x29x35	1/10	NEW
320122	DTD	10A			- Торцеві заглушки(2шт)	2000x29x35	1/10	NEW
320123	DTD	10A				3000x29x35	1/10	NEW
320124	DTD-LV		З'єднувач внутрішній кутовий (вертикальний)			35x29x35	1/100	NEW
320125	DTD-L		З'єднувач кутовий (горизонтальний)			35x29x35	1/100	NEW
320136	DTD-N		З'єднувач прямий	Алюміній (AL)	- 4 монтажні гвинти	71x22x5,6	1/20/200	NEW

NEW

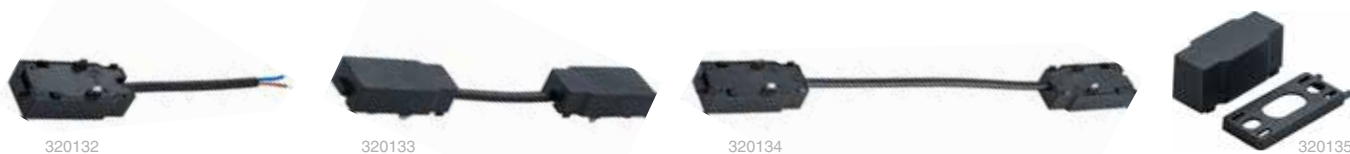

Код	Модель	Матеріал корпусу	Найменування	Розмір, мм	Пакування уп/кор	PPC
320132	DT-I	Полікарбонат (PC) + Мідь (CU)	Введення живлення	65x26x23 + 100мм кабель	1/100	NEW
320133	DT-W		Прямий конектор живлення	(65x26x23) x2 + 70мм кабель	1/100	NEW
320134	DT-WN		Гнучкий конектор живлення	(65x26x23) x2 + 170мм кабель	1/100	NEW
320135	DTT	Полікарбонат (PC)	Короб для дротів для накладного магнітного треку	100x26x29	1/200	NEW

* - для додаткового замовлення у випадку не хватки ущільнювача у шинопроводі

NEW! НАСТІННІ LED СВІТИЛЬНИКИ



Чому слід обрати
НАСТІННІ LED СВІТИЛЬНИКИ
від ТМ VIOLUX?

- **гарантія** 2 роки
- **вибір** режиму колірної температури (у певних моделях)
- **алюмінієвий** корпус (у певних моделях)
- **USB + USB TYPE-C** зарядні порти (у певних моделях)
- **сучасний** дизайн
- **поворотний** механізм світильника (у певних моделях)



СВІТЛОДІОДНІ НАСТІННІ СВІТИЛЬНИКИ

Violux

NEW



550107



551103



550008



551004

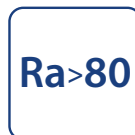
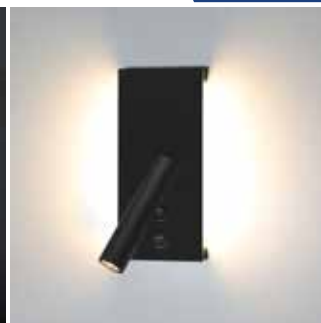

індекс кольоропередачі



30 000 годин ресурсу



матеріал корпусу алюміній



кут розсіювання світла підсвітки



матеріал розсіювача



поворотний спот



роки гарантії

Код	Назва продукції	Потужність спота	Потужність світильника	Світловий потік	Колірна температура	Робочий діапазон напруги	Кут розсіювання спота	Колір виробу	Розмір, мм	Пакування: уп/кор	PPC
550107	BITRIX-H	3W	3W	165Lm	4200K	160-265V	38°	чорний	150x60x145	1/50	10,56\$ NEW
550008	BITRIX-H	3W	3W	165Lm	4200K	160-265V	38°	білий	150x60x145	1/50	10,56\$ NEW
551103	BITRIX-W	3W	7W	615Lm	4200K	160-265V	50°	чорний	180x80x142	1/40	19,29\$ NEW
551004	BITRIX-W	3W	7W	615Lm	4200K	160-265V	50°	білий	180x80x142	1/40	19,29\$ NEW

NEW



553105



553006

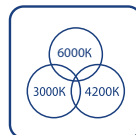

вибір режиму колірної температури



збереження останніх налаштувань



кут розсіювання світла підсвітки

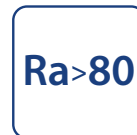

індекс кольоропередачі

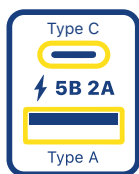

БУДОВАНИЙ USB ЗАРЯДНИЙ МОДУЛЬ



30 000 годин ресурсу



матеріал корпусу алюміній



поворотний спот



роки гарантії

Код	Назва продукції	Потужність спота	Потужність світильника	Світловий потік	Колірна температура	Робочий діапазон напруги	Кут розсіювання спота	Колір виробу	Розмір, мм	Пакування: уп/кор	PPC
553105	BITRIX-W USB	3W	12W	865Lm	спот: 4200K світильник: 3000K /4200K /6000K	160-265V	50°	чорний	300x80x142	1/20	30,45\$ NEW
553006	BITRIX-W USB	3W	12W	865Lm	3000K /4200K /6000K	160-265V	50°	білий	300x80x142	1/20	30,45\$ NEW



552101



NEW



552002

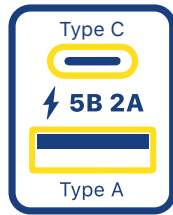

**ВБУДОВАНИЙ USB
ЗАРЯДНИЙ МОДУЛЬ**

ГНУЧКА ОСНОВА гнучкий спот	Ra > 80 індекс кольоропередачі	30 000 годин ресурс
AL матеріал корпусу алюміній	PMMA +PC матеріал розсіювача	2 роки гарантії

Код	Назва продукції	Потужність	Світловий потік	Колірна температура	Робочий діапазон напруги	Кут розсіювання	Колір виробу	Розмір, мм	Пакування: уп/кор	PPC
552101	SNAKE	5W	250Lm	4200K	160-265V	34°	чорний	152x62x386	1/20	20,10\$ NEW
552002	SNAKE	5W	250Lm	4200K	160-265V	34°	білий	152x62x386	1/20	20,10\$ NEW



NEW



550109

550010

550111

550012

Ra > 80 індекс кольоропередачі	350° поворотний спот	30 000 годин ресурс
Фарбована сталь матеріал корпусу	PC полікарбонат матеріал розсіювача	2 роки гарантії

Код	Назва продукції	Потужність	Світловий потік	Колірна температура	Робочий діапазон напруги	Кут розсіювання	Колір виробу	Розмір, мм	Пакування: уп/кор	PPC
550109	CROCUS-R	8W	560Lm	4200K	160-265V	120°	чорний	150x86x145	1/50	10,96\$ NEW
550010	CROCUS-R	8W	560Lm	4200K	160-265V	120°	білий	150x86x145	1/50	10,96\$ NEW
550111	CROCUS-S	8W	560Lm	4200K	160-265V	120°	чорний	150x86x145	1/50	10,96\$ NEW
550012	CROCUS-S	8W	560Lm	4200K	160-265V	120°	білий	150x86x145	1/50	10,96\$ NEW

NEW

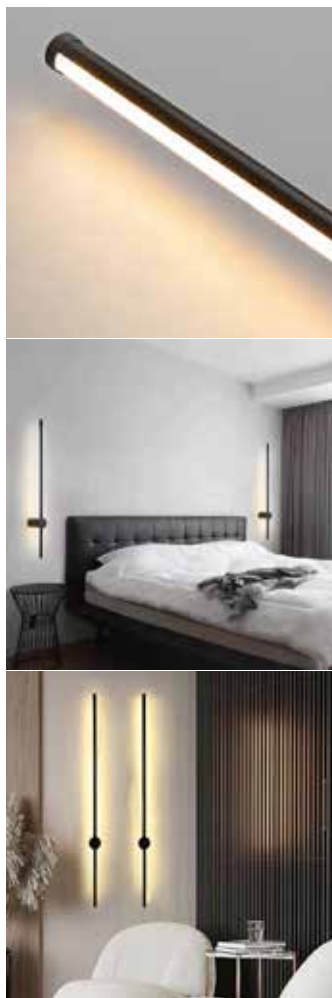

- 350°**
поворотний механізм
- 6000K
3000K 4200K
вибір режиму кольорної температури
- Ra>80**
індекс кольоропередачі
- 30 000
годин ресурсу
- AL**
матеріал корпусу алюміній
- PC**
полікарбонат
матеріал розсіювача
- збереження останніх налаштувань
- 2
роки гарантії

Код	Назва продукції	Потужність	Світловий потік	Колірна температура	Робочий діапазон напруги	Кут розсіювання	Колір виробу	Розмір, мм	Пакування: уп/кор	PPЦ
551119	POINTER	16W	1200Lm	3000K/4200K/6000K	160-265V	95°	чорний	105x60x805	1/20	30,45\$ NEW
551020	POINTER	16W	1200Lm	3000K/4200K/6000K	160-265V	95°	білий	105x60x805	1/20	30,45\$ NEW

NEW



- 350°**
поворотний механізм
- Ra>80**
індекс кольоропередачі
- 30 000
годин ресурсу
- AL**
матеріал корпусу алюміній
- PMMA +PC**
матеріал розсіювача
- 95°**
кут розсіювання світла
- 2
роки гарантії

Код	Назва продукції	Потужність спота	Потужність світильника	Світловий потік	Колірна температура	Робочий діапазон напруги	Кут розсіювання спота	Колір виробу	Розмір, мм	Пакування: уп/кор	PPЦ
551117	POINTER-P	2W	6W	650Lm	4200K	160-265V	50°	чорний	120x60x510	1/10	24,36\$ NEW
551018	POINTER-P	2W	6W	650Lm	4200K	160-265V	50°	білий	120x60x510	1/10	24,36\$ NEW



NEW



500480

500490

500410

500420



IP65

ступінь захисту



Ra > 80

індекс кольоропередачі



30 000 годин ресурс



PC
полікарбонат

матеріал корпусу та розсіювача



2

роки гарантії

Код	Назва продукції	Потужність	Світловий потік	Колірна температура	Робочий діапазон напруги	Кут розсіювання	Колір виробу	Розмір, мм	Пакування: уп/кор	PPC
500480	DALLAS	7W	600Lm	4200K	160-265V	100°	чорний	135x135x42	1/50	10,15\$ NEW
500490	DALLAS	7W	600Lm	4200K	160-265V	100°	білий	135x135x42	1/50	10,15\$ NEW
500410	DALLAS	12W	1260Lm	4200K	160-265V	100°	чорний	165x165x61	1/50	13,20\$ NEW
500420	DALLAS	12W	1260Lm	4200K	160-265V	100°	білий	165x165x61	1/50	13,20\$ NEW

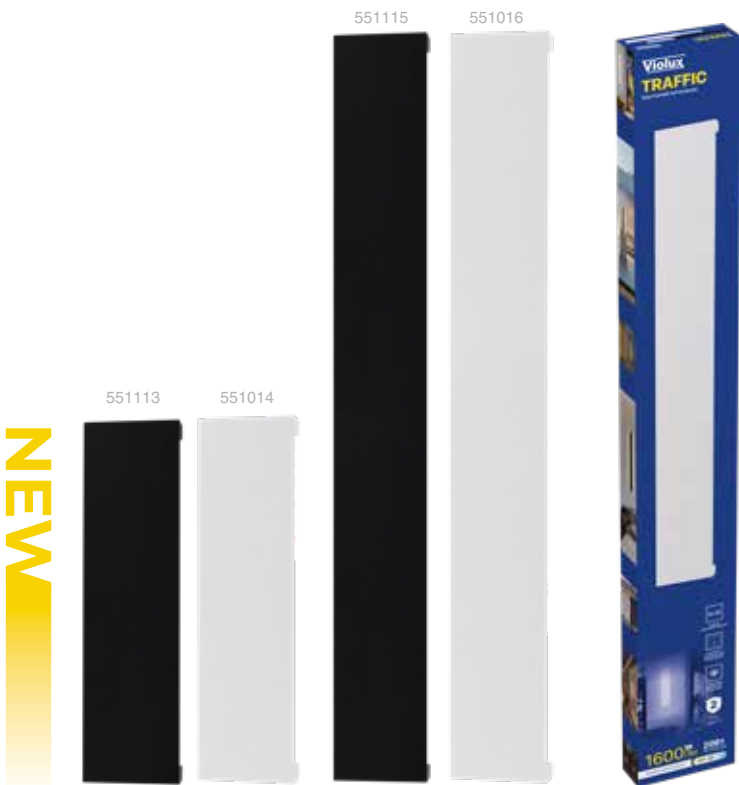

NEW



551113

551014

551115

551016



IP65

ступінь захисту

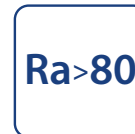

Ra > 80

індекс кольоропередачі



30 000 годин ресурс



AL

матеріал корпусу алюміній



PC
полікарбонат

матеріал розсіювача



2

роки гарантії

Код	Назва продукції	Потужність	Світловий потік	Колірна температура	Робочий діапазон напруги	Кут розсіювання	Колір виробу	Розмір, мм	Пакування: уп/кор	PPC
551113	TRAFFIC	10W	800Lm	4200K	160-265V	170°	чорний	300x80x25	1/20	17,26\$ NEW
551014	TRAFFIC	10W	800Lm	4200K	160-265V	170°	білий	300x80x25	1/20	17,26\$ NEW
551115	TRAFFIC	20W	1600Lm	4200K	160-265V	170°	чорний	600x80x25	1/20	26,39\$ NEW
551016	TRAFFIC	20W	1600Lm	4200K	160-265V	170°	білий	600x80x25	1/20	26,39\$ NEW

НАСТІЛЬНІ ЛАМПИ

Violux



Код	Назва продукції	Колір	Довжина мережевого шнура	Тип цоколя	Робочий діапазон напруги	Діаметр плафона, мм	Розмір, мм	Пакування: уп./кор.	РРЦ
510203	PANDORA	білий	1,5м	E27	220V	Ø130	540x170	1/10	23,13\$
510201	PANDORA	чорний	1,5м	E27	220V	Ø130	540x170	1/10	23,13\$
510202	PANDORA	сірий	1,5м	E27	220V	Ø130	540x170	1/10	23,13\$
510204	PANDORA	зелений	1,5м	E27	220V	Ø130	540x170	1/10	23,13\$
510205	PANDORA	рожевий	1,5м	E27	220V	Ø130	540x170	1/10	23,13\$
510206	PANDORA	синій	1,5м	E27	220V	Ø130	540x170	1/10	23,13\$



Код	Назва продукції	Колір	Довжина мережевого шнура	Тип цоколя	Робочий діапазон напруги	Діаметр плафона, мм	Розмір, мм	Пакування: уп./кор.	РРЦ
510303	TIFFANY	білий	1,5м	E27	220V	Ø110	360x145	1/12	16,27\$
510301	TIFFANY	чорний	1,5м	E27	220V	Ø110	360x145	1/12	16,27\$
510302	TIFFANY	сірий	1,5м	E27	220V	Ø110	360x145	1/12	16,27\$
510304	TIFFANY	зелений	1,5м	E27	220V	Ø110	360x145	1/12	16,27\$
510305	TIFFANY	рожевий	1,5м	E27	220V	Ø110	360x145	1/12	16,27\$
510306	TIFFANY	синій	1,5м	E27	220V	Ø110	360x145	1/12	16,27\$

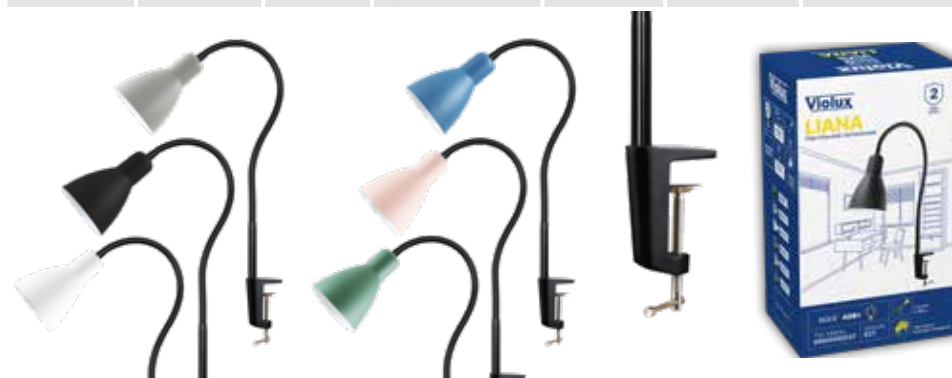

Код	Назва продукції	Колір	Довжина мережевого шнура	Тип цоколя	Робочий діапазон напруги	Діаметр плафона, мм	Розмір, мм	Пакування: уп./кор.	РРЦ
510103	LIANA	білий	1,5м	E27	220V	Ø110	551x312	1/12	17,25\$
510101	LIANA	чорний	1,5м	E27	220V	Ø110	551x312	1/12	17,25\$
510102	LIANA	сірий	1,5м	E27	220V	Ø110	551x312	1/12	17,25\$
510104	LIANA	зелений	1,5м	E27	220V	Ø110	551x312	1/12	17,25\$
510105	LIANA	рожевий	1,5м	E27	220V	Ø110	551x312	1/12	17,25\$
510106	LIANA	синій	1,5м	E27	220V	Ø110	551x312	1/12	17,25\$

Гнучкі налаштування стійки

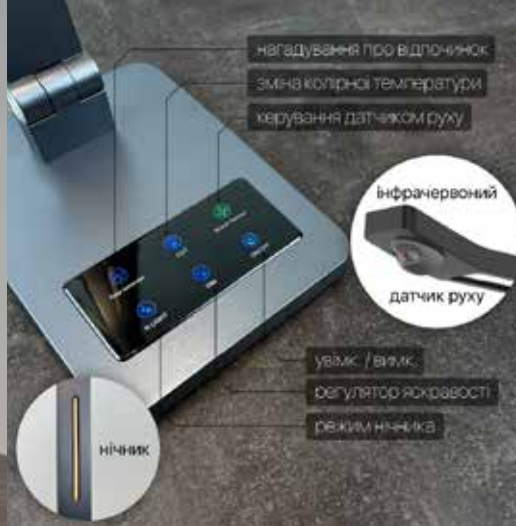

Плавна змiна колiрної температури : 3000K - 4000K - 6500K



Плавне регулювання яскравостi свiтiння вiд 10% - 100%



Гнучкі налаштування стійки



Плавна змiна колiрної температури : 3000K - 4000K - 6500K



Плавне регулювання яскравостi свiтiння вiд 10% - 100%



Плавна змiна колiрної температури : 3000K - 4000K - 6500K



Плавне регулювання яскравостi свiтiння вiд 10% - 100%



Гнучкі налаштування стійки



Три режими колiрної температури на вибiр: 3000K / 4000K / 6500K



Плавне регулювання яскравостi свiтiння вiд 10%-100%





RA≥90 індекс кольоропередачі	3000 K 4000 K 6500 K вибір режиму колірної температури	автозбереження останніх налаштувань	сенсорне керування
- Lm + плавне регулювання яскравості	ABS матеріал корпусу	1,3M довжина мережевого шнура	режим нічника
30хв нагадування про відпочинок	25 000 годин ресурсу роботи світлодіодів	2 роки гарантії	комфортне світло без пульсації

ІНФРАЧЕРВОНИЙ ДАТЧИК РУХУ

- Дистанція виявлення: **65-85см.**
- Якщо датчик руху не може виявити об'єкт - його можна обернути ліворуч / праворуч до **90°**.

Код	Назва продукції	Колір	Потужність	Освітленість	Світловий потік	Колірна температура	Робочий діапазон напруги	Вихідна напруга адаптера	Розмір, мм	Пакування: уп./кор.	PPC
530005	HILTON	білий	10W	1000Lx	600Lm	3000K 4000K 6500K	100-240V	12V, 550mA	384x137 x425	1/6	33,70\$
530104	HILTON	чорний									33,70\$
530202	HILTON	срібний									33,70\$
530601	HILTON	сірий металік									33,70\$



RA≥90 індекс кольоропередачі	3000 K 4000 K 6500 K вибір режиму колірної температури	автозбереження останніх налаштувань	сенсорне керування
- Lm + плавне регулювання яскравості	ABS +SILICON матеріал корпусу	1,3M довжина мережевого шнура	режим нічника
25 000 годин ресурсу роботи світлодіодів	2 роки гарантії	комфортне світло без пульсації	

Код	Назва продукції	Колір	Потужність	Освітленість	Світловий потік	Колірна температура	Робочий діапазон напруги	Вихідна напруга адаптера	Розмір, мм	Пакування: уп./кор.	PPC
530003	STARLINK	білий	10W	1000Lx	600Lm	3000K 4000K 6500K	100-240V	12V, 550mA	300x185 x407	1/6	27,00\$
530103	STARLINK	чорний									27,00\$
530201	STARLINK	сірий									27,00\$



індекс кольоропередачі

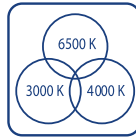

вибір режиму колірної температури



автозбереження останніх налаштувань



сенсорне керування

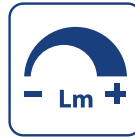

плавне регулювання яркості



матеріал корпусу



режим нічника



нагадування про відпочинок



органайзер / підставка



25 000 годин ресурсу роботи світлодіодів



роки гарантії

Код	Назва продукції	Колір	Потужність	Освітленість	Світловий потік	Колірна температура	Робочий діапазон напруги	Вихідна напруга адаптера	Розмір, мм	Пакування: уп./кор.	PPC
530004	JUNIOR	білий	10W	1000Lx	600Lm	3000K 4000K 6500K	100-240V	12V, 550mA	280x156 x395	1/6	28,42\$
530301	JUNIOR	блакитний									28,42\$
530401	JUNIOR	рожевий									28,42\$



індекс кольоропередачі

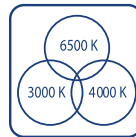

вибір режиму колірної температури



автозбереження останніх налаштувань



сенсорне керування

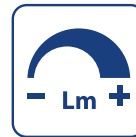

плавне регулювання яркості



матеріал корпусу

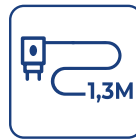

довжина мережевого шнура



25 000 годин ресурсу роботи світлодіодів



роки гарантії



комфортне світло без пульсацій

Код	Назва продукції	Колір	Потужність	Освітленість	Світловий потік	Колірна температура	Робочий діапазон напруги	Вихідна напруга адаптера	Розмір, мм	Пакування: уп./кор.	PPC
530002	PARKER	білий	8W	1000Lx	500Lm	3000K 4000K 6500K	100-240V	12V, 450mA	551x165 x428	1/6	32,48\$
530102	PARKER	чорний									32,48\$



індекс кольоропередачі

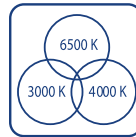

вибір режиму колірної температури



автозбереження останніх налаштувань



диммерне керування

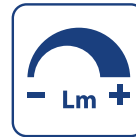

плавне регулювання яркості



матеріал корпусу

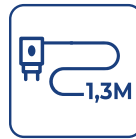

довжина мережевого шнура



25 000 годин ресурсу роботи світлодіодів



роки гарантії



комфортне світло без пульсацій

Код	Назва продукції	Колір	Потужність	Освітленість	Світловий потік	Колірна температура	Робочий діапазон напруги	Вихідна напруга адаптера	Розмір, мм	Пакування: уп./кор.	PPC
530001	EVEREST	білий	8W	1000Lx	500Lm	3000K 4000K 6500K	100-240V	12V, 450mA	445x165 x461	1/6	35,53\$
530101	EVEREST	чорний									35,53\$

НАСТІЛЬНІ LED ЛАМПИ

Violux



ЖИВЛЕННЯ ВІД USB POWER-BANK

RA≥80 індекс кольоропередачі	6000 K 3000 K 4000 K вибір режиму колірної температури	автозбереження останніх налаштувань	кнопкове керування	- Lm + плавне регулювання яскравості
ABS +steal матеріал корпусу	гнучкі налаштування стійки	комфортне світло без пульсації	25 000 годин ресурс роботи світлодіодів	1 рік гарантії

Код	Назва продукції	Колір	Потужність	Освітленість	Світловий потік	Колірна температура	Робочий діапазон напруги	Вихідна напруга адаптера	Розмір, мм	Пакування: уп./кор.	PPЦ
541001	FLEX	білий	10W	1000Lx	550Lm	3000K-4000K-6000K	165-265В	5V, 300mA	680x160x200	1/20	18,27\$
541101	FLEX	чорний									18,27\$



ЖИВЛЕННЯ ВІД USB POWER-BANK

RA≥80 індекс кольоропередачі	6000 K 3000 K 4000 K вибір режиму колірної температури	автозбереження останніх налаштувань	сенсорне керування	- Lm + плавне регулювання яскравості
ABS +aluminium +PC матеріал корпусу	гнучкі налаштування стійки	бездротова зарядка для телефону	25 000 годин ресурс роботи світлодіодів	1 рік гарантії

Код	Назва продукції	Колір	Потужність	Освітленість	Світловий потік	Колірна температура	Робочий діапазон напруги	Вихідна напруга адаптера	Розмір, мм	Пакування: уп./кор.	PPЦ
540501	SLIM	срібний	8W	800Lx	450Lm	3000K-4000K-6000K	165-265В	5V, 300mA	405x110x326	1/20	25,38\$
540105	SLIM	чорний									25,38\$



ЖИВЛЕННЯ ВІД USB POWER-BANK

RA≥80 індекс кольоропередачі	автозбереження останніх налаштувань	сенсорне керування	- Lm + плавне регулювання яскравості	комфортне світло без пульсації
ABS матеріал корпусу	гнучкі налаштування стійки	ступінь захисту IP20	25 000 годин ресурс роботи світлодіодів	1 рік гарантії

Код	Назва продукції	Колір	Потужність	Освітленість	Світловий потік	Колірна температура	Робочий діапазон напруги	Розмір, мм	Пакування: уп./кор.	PPЦ
540001	TEO	білий	10W	1300Lx	700Lm	4200K	165-265V	400x380x165	1/12	23,35\$
540701	TEO	блакитний								23,35\$



- RA≥80**
Індекс кольоропередачі
- Lm +**
Плавне регулювання яскравості
- Гігантські**
автобереження останніх налаштувань
- Сенсорне керування**
- Дзеркало з підсвіткою**
- Li-ion (3.7V, 18650)**
тип акумулятора
- Гнучкі налаштування стійки**
- 25 000 годин ресурсу роботи світлодіодів**
- 1**
рік гарантії
- Комфортне світло без пульсацій**
- ABS**
матеріал корпусу

Код	Назва продукції	Колір	Потужність	Освітленість	Світловий потік	Колірна температура	Ємність акумулятора	Час автон. роботи, год	Тривалість повної підзарядки	Розмір, мм	Пакування: уп./кор.	PPC
540002	BARBIE	білий	9W	700Lx	400Lm	Осн. - 4200K Підсв. дзеркала - 6000K	2400 mAh	Макс. - 3 Сер. - 6	6 год	413x174 x174	1/16	22,33\$
540014	BARBIE	рожевий										22,33\$



- RA≥80**
Індекс кольоропередачі
- Lm +**
Плавне регулювання яскравості
- Гігантські**
автобереження останніх налаштувань
- Сенсорне керування**
- Режим нічника**
- Li-ion (3.7V, 18650)**
тип акумулятора
- Гнучкі налаштування стійки**
- 25 000 годин ресурсу роботи світлодіодів**
- 1**
рік гарантії
- Комфортне світло без пульсацій**
- ABS**
матеріал корпусу

Код	Назва продукції	Колір	Потужність	Освітленість	Світловий потік	Колірна температура	Ємність акумулятора	Час автон. роботи, год	Тривалість повної підзарядки	Розмір, мм	Пакування: уп./кор.	PPC
540003	ASPEN	білий	6W	600Lx	250Lm	4200K	2400 mAh	Макс. - 3 Сер. - 6	6 год	360x160 x150	1/30	14,21\$
540702	ASPEN	блакитний										14,21\$



Код	Назва продукції	Колір	Потужність	Освітленість	Світловий потік	Колірна температура	Ємність акумулятора	Час автон. роботи, год	Тривалість повної підзарядки	Розмір, мм	Пакування: уп./кор.	PPC
540004	BASKET	білий	6W	600Lx	250Lm	4200K	2400 mAh	Макс. - 3 Сер. - 6	6 год	375x105 x105	1/36	12,18\$
540301	BASKET	блакитний										12,18\$



Код	Назва продукції	Колір	Потужність	Освітленість	Світловий потік	Колірна температура	Ємність акумулятора	Час автон. роботи, год	Тривалість повної підзарядки	Розмір, мм	Пакування: уп./кор.	PPC
540005	LINERA	білий	5W	300Lx	200Lm	4200K	1200 mAh	Макс. - 2 Сер. - 4	6 год	350x150 x135	1/60	7,92\$
540703	LINERA	блакитний										7,92\$

ЛІХТАР СВІТЛОДІЮДНИЙ НА ГОЛОВУ З ВБУДОВАНИМ АКУМУЛЯТОРОМ



матеріал пластику



рік гарантії

Код	Назва продукції	Потужність основного / додаткового світла	Світловий потік основного світла	Ємність акумулятора	Дальність світла	Тип акумулятора	Час автон. роботи, год	Тривалість повної підзарядки, год	Колір	Розмір, мм	Пакування: уп./кор.	PPC
360301	FISHER	3W	195Lm	1200 mAh	150м	Li-Ion	6-10	8-10	чорний	74x69	1/120	5,68\$
360302	BIKER	3W / 1W	210Lm	1200 mAh	160м	Li-Ion	4-8	8-10	чорний	85x61	1/120	5,68\$

ЛІХТАРІ СВІТЛОДІЮДНІ РУЧНІ З ВБУДОВАНИМ АКУМУЛЯТОРОМ



AL матеріал корпусу алюміній



РЕЖИМ НАСТРІЙНОЇ ЛАМПИ



матеріал пластику



рік гарантії

Код	Назва продукції	Потужність основного / бокового світла	Світловий потік основного світла	Ємність акумулятора	Дальність світла	Тип акумулятора	Час автон. роботи, год	Тривалість повної підзарядки, год	Колір виробу	Розмір, мм	Пакування: уп./кор.	PPC
360106	KORD	1W	90Lm	1200 mAh	130м	Li-Ion	3-7	4-6	чорний	Ø144x44	1/120	5,18\$
360107	SCORPION	1W	110Lm	1200 mAh	150м	Li-Ion	3-7	4-6	чорний	Ø161x53	1/120	5,79\$
360104	FLASH 2	2W / 2W	130Lm	500 mAh	100м	Lead-acid	3-6	8-10	чорний	Ø200x54	1/120	3,35\$
360105	STALKER	3W	200Lm	1200 mAh	150м	Li-Ion	4-8	4-6	срібний	Ø145x52	1/120	6,70\$
360102	STORM	5W / 1W	325Lm	2400 mAh	260м	Li-Ion	4-8	3-5	чорний	Ø277x64	1/60	7,71\$



ЛІХТАРІ СВІТЛОДІЮДНІ ПЕРЕНОСНІ З ВБУДОВАНИМ АКУМУЛЯТОРОМ

Violux

NEW 360206



Код	Назва продукції	Потужність основного / бокового світла	Світловий потік основного світла	Ємність акумулятора	Дальність світла	Тип акумулятора	Час автон. роботи, год	Тривалість повної підзарядки, год	Колір	Розмір, мм	Пакування: уп./кор.	РРЦ
360202	CAMPUS	3W / 6W	195Lm	2400 mAh	150м	Li-Ion	3-4	8-10	білий	233x105	1/30	11,77\$
360201	SCOUT	5W / 5W	325Lm	2500 mAh	260м	Lead-acid	6-15	8-10	чорний	215x120	1/24	13,20\$
360205	HUNTER	5W / 5W	390Lm	3600 mAh	350м	Li-Ion	4-6	8-10	зел./чорн.	226x115	1/40	15,43\$
360203	HUNTER	10W / 10W	650Lm	4800 mAh	520м	Li-Ion	5-6	8-10	черв./чорн.	257x134	1/30	19,49\$
NEW 360206	VULCAN	10W	500Lm	4800 mAh	500м	Li-Ion	8-13	7-10	черв./чорн.	209x125x155	1/15	16,04\$

ЛІХТАРІ СВІТЛОДІЮДНІ ПЕРЕНОСНІ З ВБУДОВАНИМ АКУМУЛЯТОРОМ (НІЧНИК)



Код	Назва продукції	Потужність основного / бокового світла	Світловий потік основного світла	Ємність акумулятора	Тип акумулятора	Час автон. роботи, год	Тривалість повної підзарядки, год	Колір	Розмір, мм	Пакування: уп./кор.	РРЦ
360204	CASPER	7W	400Lm	3600 mAh	Li-Ion	3-20	6	блакитний	108x105x162	1/60	9,42\$





3000K; 6000K вибір режиму колірної температури	RA≥80 індекс кольоропередачі	PP+PS матеріал світильника	IP20 ступінь захисту
КНОПКА зміна колірної температури	комфортне світло без пульсації	рік гарантії	20 000 годин ресурсу роботи світлодіодів

Код	Назва продукції	Потужність	Колірна температура	Робочий діапазон напруги	Комплектація	Матеріал корпусу	Колір виробу	Розмір, мм	Пакування: уп./кор.	PPЦ
310101	CANDLE	0,8W	3000K 6000K	185-260V	перемикач	PP+PS	білий	97x43x85	1/288	1,83\$
310102	CANDLE						рожевий			1,83\$



3000K; 6000K вибір режиму колірної температури	RA≥80 індекс кольоропередачі	PP+PS матеріал світильника	IP20 ступінь захисту
КНОПКА зміна колірної температури	комфортне світло без пульсації	рік гарантії	20 000 годин ресурсу роботи світлодіодів

Код	Назва продукції	Потужність	Колірна температура	Робочий діапазон напруги	Комплектація	Матеріал корпусу	Колір виробу	Розмір, мм	Пакування: уп./кор.	PPЦ
310103	TEDDY	1,2W	3000K 6000K	185-260V	перемикач	PP+PS	рожевий	95x67x80	1/288	2,03\$
310104	TEDDY						блакитний			2,03\$



6000K колірна температура	RA≥80 індекс кольоропередачі	PP+PS матеріал світильника	IP20 ступінь захисту
SMART SENSOR сутінковий сенсор	комфортне світло без пульсації	рік гарантії	20 000 годин ресурсу роботи світлодіодів

Код	Назва продукції	Потужність	Колірна температура	Робочий діапазон напруги	Комплектація	Спрацювання сутінкового сенсора	Матеріал корпусу	Колір	Розмір, мм	Пакування: уп./кор.	PPЦ
310305	RIO	0,6W	6000K	185-260V	сутінковий сенсор	<10 Lx	PP+PS	білий	65x72x62	1/480	2,03\$



Код	Назва продукції	Потужність	Колірна температура	Робочий діапазон напруги	Комплектація	Спрацювання світінкового сенсора	Матеріал корпусу	Колір	Розмір, мм	Пакування: уп./кор.	PPЦ
310301	SONIC	0,6W	6000K	185-260V	світінковий сенсор	<10 Lx	PP+PS	білий	85x82x75	1/270	1,52\$
310302	SONIC							рожевий			1,52\$
310303	SONIC							жовтий			1,52\$
310304	SONIC							блакитний			1,52\$



Код	Назва продукції	Потужність	Колірна температура	Робочий діапазон напруги	Комплектація	Спрацювання світінкового сенсора	Матеріал корпусу	Колір	Розмір, мм	Пакування: уп./кор.	PPЦ
310306	HOMMY	0,6W	6000K	185-260V	світінковий сенсор	<10 Lx	PP+PS	рожевий	70x60x75	1/300	1,83\$
310307	HOMMY							блакитний			1,83\$

NEW! АРХІТЕКТУРНІ LED СВІТИЛЬНИКИ



Чому слід обрати АРХІТЕКТУРНІ LED СВІТИЛЬНИКИ від ТМ VIOLUX?

- сучасний дизайн
- зміна кута освітлення (у моделі JOKER)
- алюмінієвий корпус (у моделі JOKER)
- IP65 - ступінь захисту (у моделі JOKER, CUBE)
- гарантія 2 роки

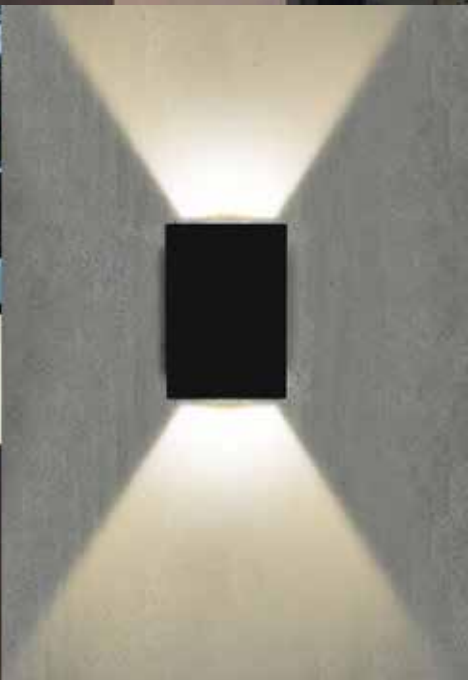
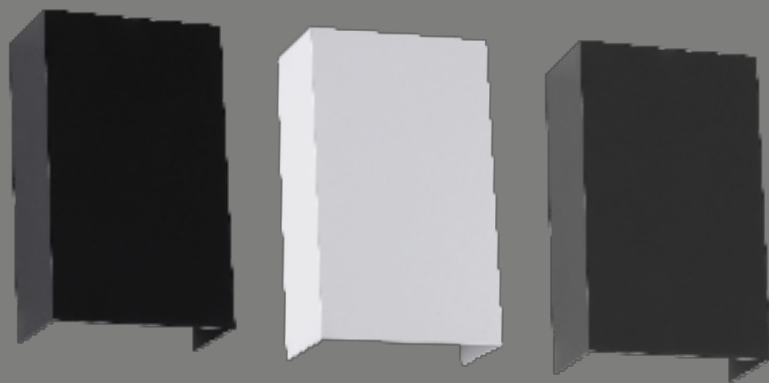

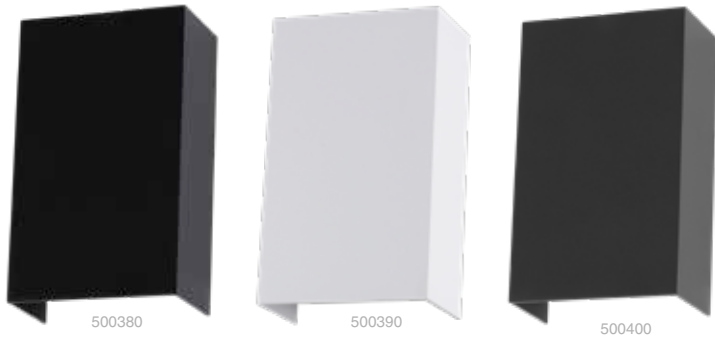

6 положень регулювання кута освітлення

 10°-120° кут розсіювання світла	Ra>80 індекс кольоропередачі	 30 000 годин ресурс	 від -25°C до +45°C робоча температура
AL матеріал корпусу алюміній	GLASS матеріал розсіювача скло	IP65 ступінь захисту	 роки гарантії

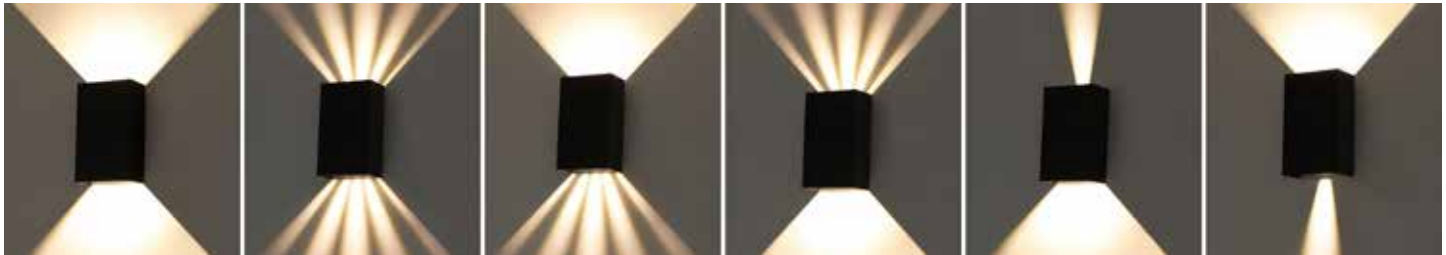

Код	Назва продукції	Потужність	Світловий потік	Колірна температура	Робочий діапазон напруги	Кут розсіювання	Колір виробу	Розмір, мм	Пакування: уп/кор	PPC
500380	JOKER	10W	750Lm	4200K	160-265V	від 10° до 120°	чорний	150x92x50	1/20	17,86\$
500390	JOKER	10W	750Lm	4200K	160-265V	від 10° до 120°	білий	150x92x50	1/20	17,86\$
500400	JOKER	10W	750Lm	4200K	160-265V	від 10° до 120°	антрацит	150x92x50	1/20	17,86\$



 150° кут розсіювання світла	Ra>80 індекс кольоропередачі	 30 000 годин ресурс	 від -25°C до +45°C робоча температура
PC полікарбонат матеріал корпусу	PC полікарбонат матеріал розсіювача	IP65 ступінь захисту	 роки гарантії

Код	Назва продукції	Потужність	Світловий потік	Колірна температура	Робочий діапазон напруги	Кут розсіювання	Колір виробу	Розмір, мм	Пакування: уп/кор	PPC
500430	CUBE	8W	600Lm	4200K	160-265V	150°	чорний	120x120x92	1/20	11,77\$



 150° кут розсіювання світла	Ra>80 індекс кольоропередачі	 30 000 годин ресурс	 від -25°C до +45°C робоча температура
ABS матеріал корпусу ABS пластик	PC полікарбонат матеріал розсіювача	IP44 ступінь захисту	 роки гарантії

Код	Назва продукції	Потужність	Світловий потік	Колірна температура	Робочий діапазон напруги	Кут розсіювання	Колір виробу	Розмір, мм	Пакування: уп/кор	PPC
500440	ZEBRA-R	10W	750Lm	4200K	160-265V	150°	чорний	105x95x135	1/50	8,12\$
500450	ZEBRA-S	10W	750Lm	4200K	160-265V	150°	чорний	105x95x135	1/50	8,12\$



500290

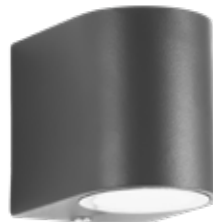

500300



500310



500320



IP54

ступінь захисту

AL

матеріал корпусу
алюміній

GLASS

матеріал розсіювача
скло

Код	Назва продукції	Колір моделі	Потужність лампи	Тип цоколя	Робочий діапазон напруги	Розмір, мм	Пакування: уп./кор.	РРЦ
500290	SPIDER-1D	чорний	35W	GU10	220-240V	80x89x68	1/20	8,53\$
500300	SPIDER-1D	антрацит	35W	GU10	220-240V	80x89x68	1/20	8,53\$
500310	SPIDER-2D	чорний	2x35W	GU10	220-240V	150x89x68	1/20	11,17\$
500320	SPIDER-2D	антрацит	2x35W	GU10	220-240V	150x89x68	1/20	11,17\$



500330



500340



IP54

ступінь захисту

AL

матеріал корпусу
алюміній

GLASS

матеріал розсіювача
скло

Код	Назва продукції	Колір моделі	Потужність лампи	Тип цоколя	Робочий діапазон напруги	Розмір, мм	Пакування: уп./кор.	РРЦ
500330	POKER-2D	чорний	2x35W	GU10	220-240V	150x89x68	1/20	11,17\$
500340	POKER-2D	антрацит	2x35W	GU10	220-240V	150x89x68	1/20	11,17\$

АРХІТЕКТУРНІ СВІТИЛЬНИКИ

Violux



500200

500190

AL

матеріал корпусу
алюміній

IP54

ступінь захисту

GLASS

матеріал розсіювача
скло

Код	Назва продукції	Колір моделі	Потужність лампи	Тип цоколя	Робочий діапазон напруги	Розмір, мм	Пакування: уп./кор.	РРЦ
500200	ARDEN-1D	чорний	35W	GU10	220-240V	110x95x150	1/20	11,57\$
500190	ARDEN-2D	чорний	2x35W	GU10	220-240V	110x95x200	1/20	14,21\$



500240

500250

AL

матеріал корпусу
алюміній

IP54

ступінь захисту

ACRYLIC

матеріал розсіювача
акрил

Код	Назва продукції	Колір моделі	Потужність лампи	Тип цоколя	Робочий діапазон напруги	Розмір, мм	Пакування: уп./кор.	РРЦ
500240	QUADRO-1D	чорний	11W	E27	220-240V	110x80x160	1/20	11,37\$
500250	QUADRO-2D	чорний	2x11W	E27	220-240V	110x80x240	1/10	14,21\$



500460

500470

500350

500360

IP54

ступінь захисту

AL

матеріал корпусу
алюміній

GLASS

матеріал розсіювача
скло

Код	Назва продукції	Колір моделі	Потужність лампи	Тип цоколя	Робочий діапазон напруги	Розмір, мм	Пакування: уп./кор.	РРЦ
500460	TWIX-1D	чорний	40W	E27	220-240V	140x90x200	1/20	12,99\$
500470	TWIX-1D	антрацит	40W	E27	220-240V	140x90x200	1/20	12,99\$
500350	TWIX-2D	чорний	2x40W	E27	220-240V	140x90x300	1/10	17,05\$
500360	TWIX-2D	антрацит	2x40W	E27	220-240V	140x90x300	1/10	17,05\$

500260



500270



500280

IP54

ступінь захисту

AL

матеріал корпусу
алюміній

GLASS

матеріал розсіювача
скло

Код	Назва продукції	Колір моделі	Потужність лампи	Тип цоколя	Робочий діапазон напруги	Розмір, мм	Пакування: уп./кор.	РРЦ
500260	CORSO-1D	чорний	40W	E27	220-240V	140x90x200	1/20	10,15\$
500270	CORSO-2D	чорний	2x40W	E27	220-240V	140x90x300	1/10	13,20\$
500280	CORSO-60	чорний	40W	E27	220-240V	132x90x600	1/6	24,36\$





IP54

ступінь захисту

AL

матеріал корпусу
алюміній

GLASS

матеріал розсіювача
скло

Код	Назва продукції	Колір моделі	Потужність лампи	Тип цоколя	Робочий діапазон напруги	Розмір, мм	Пакування: уп./кор.	РРЦ
500210	TETRIS-1D	чорний	40W	E27	220-240V	150x90x200	1/20	14,21\$
500220	TETRIS-2D	чорний	2x40W	E27	220-240V	150x90x300	1/10	17,86\$
500230	TETRIS-60	чорний	40W	E27	220-240V	110x65x600	1/6	30,45\$





GLASS

матеріал розсіювача
скло

IP44

ступінь
захисту

AL

матеріал корпусу
алюміній

Код	Назва продукції	Колір	Потужність лампи	Тип цоколя	Робочий діапазон напруги	Форма	Розмір, мм	Пакування: уп./кор.	PPЦ
500000	PRAG-D	антична бронза	60W	E27	220-240V	трапецієподібна	200x170x360	1/12	12,38\$
500010	PRAG-D	античний білий	60W	E27	220-240V	трапецієподібна	200x170x360	1/12	12,38\$
500020	PRAG-D	чорний	60W	E27	220-240V	трапецієподібна	200x170x360	1/12	12,38\$



GLASS

матеріал розсіювача
скло

IP44

ступінь
захисту

AL

матеріал корпусу
алюміній

Код	Назва продукції	Колір	Потужність лампи	Тип цоколя	Робочий діапазон напруги	Форма	Розмір, мм	Пакування: уп./кор.	PPЦ
500030	PRAG-H	антична бронза	60W	E27	220-240V	трапецієподібна	200x170x360	1/12	12,38\$
500040	PRAG-H	античний білий	60W	E27	220-240V	трапецієподібна	200x170x360	1/12	12,38\$



GLASS

матеріал розсіювача
скло

IP44

ступінь
захисту

AL

матеріал корпусу
алюміній

Код	Назва продукції	Колір	Потужність лампи	Тип цоколя	Робочий діапазон напруги	Форма	Розмір, мм	Пакування: уп./кор.	РРЦ
500060	PARIS-D	антична бронза	60W	E27	220-240V	трапецієподібна	180x145x305	1/12	13,50\$
500070	PARIS-D	чорний	60W	E27	220-240V	трапецієподібна	180x145x305	1/12	13,50\$



GLASS

матеріал розсіювача
скло

IP44

ступінь
захисту

AL

матеріал корпусу
алюміній

Код	Назва продукції	Колір	Потужність лампи	Тип цоколя	Робочий діапазон напруги	Форма	Розмір, мм	Пакування: уп./кор.	РРЦ
500080	PARIS-H	антична бронза	60W	E27	220-240V	трапецієподібна	180x145x305	1/12	13,50\$
500090	PARIS-H	чорний	60W	E27	220-240V	трапецієподібна	180x145x305	1/12	13,50\$



Код	Назва продукції	Діаметр плафону, мм	Висота, мм	Колір плафону	Матеріал плафону /основи	Тип цоколя	Потужність лампи	Робочий діапазон напруги	Пакування: уп./кор.	PPC
501120	SFERA призматична	Ø200	210	Золотий	PMMA+PP	E27	20W	220V	1/6	228,53 грн
502120	SFERA призматична	Ø200	210	Бронзовий	PMMA+PP	E27	20W	220V	1/6	228,53 грн
503120	SFERA призматична	Ø200	210	Білий	PMMA+PP	E27	20W	220V	1/6	190,30 грн
504120	SFERA призматична	Ø200	210	Прозорий	PMMA+PP	E27	20W	220V	1/6	190,30 грн
505120	SFERA призматична	Ø200	210	Димчастий	PMMA+PP	E27	20W	220V	1/6	228,53 грн



Код	Назва продукції	Діаметр плафону, мм	Висота, мм	Колір плафону	Матеріал плафону /основи	Тип цоколя	Потужність лампи	Робочий діапазон напруги	Пакування: уп./кор.	PPC
500110	SFERA	Ø160	165	білий	PMMA+PP	E27	20W	220V	1/6	152,17 грн
500170	SFERA	Ø180	185	білий	PMMA+PP	E27	20W	220V	1/6	183,77 грн
500120	SFERA	Ø200	210	білий	PMMA+PP	E27	20W	220V	1/6	211,66 грн
500130	SFERA	Ø250	255	білий	PMMA+PC	E27	40W	220V	1/2	296,91 грн
500140	SFERA	Ø300	305	білий	PMMA+PC	E27	60W	220V	1/2	551,52 грн
500150	SFERA	Ø350	355	білий	PMMA+PC	E27	100W	220V	1/2	967,98 грн
500160	SFERA	Ø400	410	білий	PMMA+PC	E27	150W	220V	1/1	1 300,65 грн





PMMA
матеріал розсіювача
поліметилметакрилат

IP44
ступінь
захисту

**ЗРОБЛЕНО
В УКРАЇНІ**

Код	Назва продукції	Діаметр плафону, мм	Висота, мм	Розмір кронштейну, мм	Колір плафону	Матеріал плафону/основи	Тип цоколя	Потужність лампи	Робочий діапазон напруги	Пакування: уп./кор.	РРЦ
500121	SFERA-D	Ø200	210	230x135	білий	PMMA+PP	E27	20W	220V	1/2	361,35 грн
500131	SFERA-D	Ø250	255	230x135	білий	PMMA+PC	E27	40W	220V	1/2	446,60 грн

АКСЕСУАРИ ДЛЯ САДОВО-ПАРКОВИХ СВІТИЛЬНИКІВ

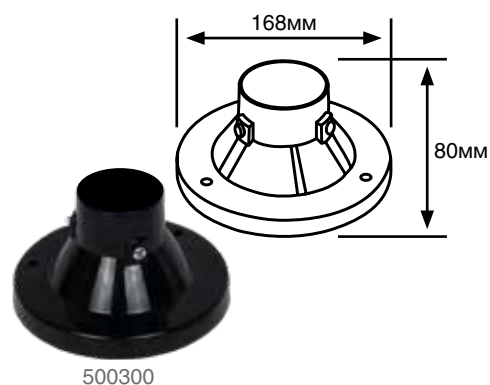

500300



500301

500302

500303

**ЗРОБЛЕНО
В УКРАЇНІ**

Код	Назва продукції	Комплектація з SFERA	Розмір, мм	Матеріал основа / опора	Пакування, уп/кор	РРЦ
500300	Основа під опору Ø63	Ø160-300	80x168	ABS пластик	1/20	85,03 грн
500301	Опора 60см (без основи)	Ø160-300	600x63	пластикат	1/20	162,96 грн
500302	Опора 100см (без основи)	Ø160-300	1000x63	пластикат	1/1	260,73 грн
500303	Опора 120см (без основи)	Ø160-300	1200x63	пластикат	1/1	307,29 грн





Код	Назва продукції	К-сть модулів	Тип	Ширина x висота x глибина, мм	К-сть в ящ., шт.	РРЦ
900032	Бокс пластиковий для автоматичних вимикачів	6	накладний	181x140x100	30	5,08\$
900022	Бокс пластиковий для автоматичних вимикачів	6	вбудований	181x140x101	30	5,08\$
900052	Бокс пластиковий для автоматичних вимикачів	9	накладний	240x165x100	30	6,53\$
900042	Бокс пластиковий для автоматичних вимикачів	9	вбудований	240x165x101	30	6,53\$
900072	Бокс пластиковий для автоматичних вимикачів	12	накладний	307x207x102	20	8,47\$
900062	Бокс пластиковий для автоматичних вимикачів	12	вбудований	307x207x101	20	8,47\$
900092	Бокс пластиковий для автоматичних вимикачів	16	накладний	240x277x101	20	11,21\$
900082	Бокс пластиковий для автоматичних вимикачів	16	вбудований	240x277x101	20	11,21\$
900112	Бокс пластиковий для автоматичних вимикачів	24	накладний	307x339x101	10	15,92\$
900102	Бокс пластиковий для автоматичних вимикачів	24	вбудований	307x339x101	10	15,92\$
900132	Бокс пластиковий для автоматичних вимикачів	36	накладний	360x471x101	10	20,74\$
900122	Бокс пластиковий для автоматичних вимикачів	36	вбудований	360x471x101	10	20,74\$

КОЛОДКИ ДЛЯ ПОДОВЖУВАЧІВ БЕЗ ЗАЗЕМЛЕННЯ



Код	Назва продукції	К-сть входів	К-сть в уп., шт.	Колір	К-сть в ящ., шт.	Максимальна робоча напруга	Максимальне навантаження	Допустима сила струму	РРЦ
910140	Колодка 2 входи без заземлення	2	1	білий	50	240V/50Hz	3,5kW	10-16A	1,71\$
910150	Колодка 3 входи без заземлення	3	1	білий	36	240V/50Hz	3,5kW	10-16A	2,16\$
910180	Колодка 3 входи без заземлення	3	1	чорний	40	240V/50Hz	3,5kW	10-16A	2,16\$
910160	Колодка 4 входи без заземлення	4	1	білий	30	240V/50Hz	3,5kW	10-16A	2,65\$
910130	Колодка 2 входи без заземлення + вимикач	2	1	білий	45	240V/50Hz	3,5kW	10-16A	2,92\$
910300	Колодка 2 входи без заземлення + вимикач	2	1	чорний	45	240V/50Hz	3,5kW	10-16A	2,92\$
910170	Колодка 3 входи без заземлення + вимикач	3	1	білий	36	240V/50Hz	3,5kW	10-16A	3,33\$
910270	Колодка 3 входи без заземлення + вимикач	3	1	чорний	36	240V/50Hz	3,5kW	10-16A	3,33\$
910260	Колодка 4 входи без заземлення + вимикач	4	1	білий	30	240V/50Hz	3,5kW	10-16A	4,21\$

КОЛОДКИ ДЛЯ ПОДОВЖУВАЧІВ З ЗАЗЕМЛЕННЯМ

Violux

made in
TURKEY

зроблено в Туреччині



Код	Назва продукції	К-сть входів	К-сть в уп., шт.	Колір	К-сть в ящ., шт.	Максимальна робоча напруга	Максимальне навантаження	Допустима сила струму	PPC
910190	Колодка 2 входи з/з	2	1	білий	50	240V/50Hz	3,9kW	18A	2,18\$
910200	Колодка 3 входи з/з	3	1	білий	40	240V/50Hz	3,9kW	18A	2,80\$
910280	Колодка 3 входи з/з	3	1	чорний	40	240V/50Hz	3,9kW	18A	2,80\$
910240	Колодка 3 входи з/з з вим	3	1	білий	40	240V/50Hz	3,9kW	18A	4,12\$
910290	Колодка 3 входи з/з з вим	3	1	чорний	40	240V/50Hz	3,9kW	18A	4,12\$
910210	Колодка 4 входи з/з	4	1	білий	30	240V/50Hz	3,9kW	18A	3,72\$
910250	Колодка 4 входи з/з з вим	4	1	білий	30	240V/50Hz	3,9kW	18A	4,80\$
910220	Колодка 6 входи з/з	6	1	білий	20	240V/50Hz	3,9kW	16A	4,90\$
910230	Колодка 6 входи з/з з вим	6	1	білий	20	240V/50Hz	3,9kW	17A	6,37\$

ПОДОВЖУВАЧІ БЕЗ ЗАЗЕМЛЕННЯ



ЗРОБЛЕНО
В УКРАЇНІ

Код	Назва продукції	К-сть входів	Довжина проводу	Січення проводу, мм	К-сть в уп., шт.	Колір	К-сть в ящ., шт.	Макс. робоча напруга	Максимальне навантаження	Допустима сила струму	PPC
920610	Подовжувач б/з	1	5м	2x1	1	білий	24	240V/50Hz	3,5kW	16A	5,88\$
920620	Подовжувач б/з	1	10м	2x1	1	білий	15	240V/50Hz	3,5kW	16A	8,62\$
920460	Подовжувач б/з	2	2м	2x1	1	білий	20	240V/50Hz	3,5kW	16A	4,12\$
920380	Подовжувач б/з	2	3м	2x1	1	білий	18	240V/50Hz	3,5kW	16A	4,70\$
920470	Подовжувач б/з	2	5м	2x1	1	білий	15	240V/50Hz	3,5kW	16A	6,17\$
920330	Подовжувач б/з	3	2м	2x1	1	білий	20	240V/50Hz	3,5kW	16A	4,61\$
920340	Подовжувач б/з	3	3м	2x1	1	білий	18	240V/50Hz	3,5kW	16A	5,10\$
920480	Подовжувач б/з	3	3м	2x1	1	чорний	18	240V/50Hz	3,5kW	16A	5,10\$
920350	Подовжувач б/з	3	5м	2x1	1	білий	15	240V/50Hz	3,5kW	16A	6,66\$
920490	Подовжувач б/з	3	5м	2x1	1	чорний	15	240V/50Hz	3,5kW	16A	6,66\$
920390	Подовжувач б/з	3	7м	2x1	1	білий	12	240V/50Hz	3,5kW	16A	8,13\$
920392	Подовжувач б/з	3	7м	2x1	1	чорний	12	240V/50Hz	3,5kW	16A	8,13\$
920400	Подовжувач б/з	3	10м	2x1	1	білий	10	240V/50Hz	3,5kW	16A	10,39\$
920402	Подовжувач б/з	3	10м	2x1	1	чорний	10	240V/50Hz	3,5kW	16A	10,39\$
920550	Подовжувач б/з	4	2м	2x1	1	білий	16	240V/50Hz	3,5kW	16A	5,10\$
920360	Подовжувач б/з	4	3м	2x1	1	білий	15	240V/50Hz	3,5kW	16A	5,68\$
920370	Подовжувач б/з	4	5м	2x1	1	білий	15	240V/50Hz	3,5kW	16A	7,45\$
920461	Подовжувач б/з, з вим.	2	2м	2x1	1	білий	20	240V/50Hz	3,5kW	16A	5,98\$
920381	Подовжувач б/з, з вим.	2	3м	2x1	1	білий	18	240V/50Hz	3,5kW	16A	6,66\$
920382	Подовжувач б/з, з вим.	2	3м	2x1	1	чорний	18	240V/50Hz	3,5kW	16A	6,66\$
920471	Подовжувач б/з, з вим.	2	5м	2x1	1	білий	15	240V/50Hz	3,5kW	16A	8,04\$
920472	Подовжувач б/з, з вим.	2	5м	2x1	1	чорний	15	240V/50Hz	3,5kW	16A	8,04\$
920341	Подовжувач б/з, з вим.	3	3м	2x1	1	білий	18	240V/50Hz	3,5kW	16A	6,96\$
920342	Подовжувач б/з, з вим.	3	3м	2x1	1	чорний	18	240V/50Hz	3,5kW	16A	6,96\$
920351	Подовжувач б/з, з вим.	3	5м	2x1	1	білий	15	240V/50Hz	3,5kW	16A	8,53\$
920352	Подовжувач б/з, з вим.	3	5м	2x1	1	чорний	15	240V/50Hz	3,5kW	16A	8,53\$
920551	Подовжувач б/з, з вим.	4	2м	2x1	1	білий	16	240V/50Hz	3,5kW	16A	7,25\$
920361	Подовжувач б/з, з вим.	4	3м	2x1	1	білий	15	240V/50Hz	3,5kW	16A	7,84\$
920371	Подовжувач б/з, з вим.	4	5м	2x1	1	білий	15	240V/50Hz	3,5kW	16A	9,21\$



Код	Назва продукції	Довжина проводу	Січення проводу, мм	К-сть в уп., шт.	К-сть в ящ., шт.	Макс. робоча напруга	Максимальне навантаження	Допустима сила струму	PPC
920630	Провід мережевий з вилкою б/з	1,5м	2x1	1шт	30	240V/50Hz	3,5kW	16A	1,76\$
920632	Провід мережевий з вилкою б/з (чорний)	1,5м	2x1	1шт	30	240V/50Hz	3,5kW	16A	1,76\$
920631	Провід мережевий з вилкою б/з	2м	2x1	1шт	30	240V/50Hz	3,5kW	16A	1,96\$
920633	Провід мережевий з вилкою б/з (чорний)	2м	2x1	1шт	30	240V/50Hz	3,5kW	16A	1,96\$

ПОДОВЖУВАЧІ З ЗАЗЕМЛЕННЯМ



920530
920540
920560

920430
920440
920450

920410
920420

920570
920580
920590

920500
920510
920520



Код	Назва продукції	К-сть входів	Довжина проводу	Січення проводу, мм	К-сть в уп., шт.	К-сть в ящ., шт.	Макс. робоча напруга	Максимальне навантаження	Допустима сила струму	PPC
920530	Подовжувач з/з	2	2м	3x1	1шт	20шт	240V/50Hz	3,5kW	16A	5,88\$
920540	Подовжувач з/з	2	3м	3x1	1шт	18шт	240V/50Hz	3,5kW	16A	6,86\$
920560	Подовжувач з/з	2	5м	3x1	1шт	15шт	240V/50Hz	3,5kW	16A	8,82\$
920430	Подовжувач з/з	3	2м	3x1	1шт	20шт	240V/50Hz	3,5kW	16A	6,35\$
920440	Подовжувач з/з	3	3м	3x1	1шт	18шт	240V/50Hz	3,5kW	16A	7,62\$
920450	Подовжувач з/з	3	5м	3x1	1шт	15шт	240V/50Hz	3,5kW	16A	9,41\$
920410	Подовжувач з/з з вимикачем	3	3м	3x1	1шт	18шт	240V/50Hz	3,5kW	16A	9,70\$
920420	Подовжувач з/з з вимикачем	3	5м	3x1	1шт	15шт	240V/50Hz	3,5kW	16A	11,47\$
920570	Подовжувач з/з	4	2м	3x1	1шт	16шт	240V/50Hz	3,5kW	16A	7,25\$
920580	Подовжувач з/з	4	3м	3x1	1шт	15шт	240V/50Hz	3,5kW	16A	8,33\$
920590	Подовжувач з/з	4	5м	3x1	1шт	15шт	240V/50Hz	3,5kW	16A	10,58\$
920500	Подовжувач з/з	6	3м	3x1	1шт	12шт	240V/50Hz	3,5kW	16A	10,19\$
920510	Подовжувач з/з	6	5м	3x1	1шт	10шт	240V/50Hz	3,5kW	16A	13,23\$
920600	Подовжувач з/з з вимикачем	6	3м	3x1	1шт	10шт	240V/50Hz	3,5kW	16A	12,74\$
920520	Подовжувач з/з з вимикачем	6	5м	3x1	1шт	10шт	240V/50Hz	3,5kW	16A	14,80\$

ПРОВІД МЕРЕЖЕВИЙ З ВИЛКОЮ З ЗАЗЕМЛЕННЯМ



Код	Назва продукції	Довжина проводу	Січення проводу, мм	К-сть в уп., шт.	К-сть в ящ., шт.	Макс. робоча напруга	Максимальне навантаження	Допустима сила струму	PPC
920640	Провід мереж. з вилкою з/з	1,5м	3x1	1шт		240V/50Hz	3,5kW	16A	2,25\$
920642	Провід мереж. з вилкою з/з (чорний)	1,5м	3x1	1шт		240V/50Hz	3,5kW	16A	2,25\$
920641	Провід мереж. з вилкою з/з	2м	3x1	1шт		240V/50Hz	3,5kW	16A	2,55\$
920643	Провід мереж. з вилкою з/з (чорний)	2м	3x1	1шт		240V/50Hz	3,5kW	16A	2,55\$

931100
931101



931102
931201
931302



931150
931200
931250
931300
931151
931201
931251
931301



ЗРОБЛЕНО
В УКРАЇНІ



латунна контактна група



250В 16А



Код	Назва продукції	К-сть входів	Довжина проводу	Січення проводу, мм	Макс. робоча напруга	Макс. навантаження	Допустима сила струму	Пакування: уп./кор.	РРЦ
931100	Подовжувач помаранчевий	1	10	2x1	230V/50Hz	3,3kW	15A	1/16	355,56 грн
931150	Подовжувач помаранчевий	1	15	2x1	230V/50Hz	3,3kW	15A	1/10	471,38 грн
931200	Подовжувач помаранчевий	1	20	2x1	230V/50Hz	3,3kW	15A	1/10	579,06 грн
931250	Подовжувач помаранчевий	1	25	2x1	230V/50Hz	3,3kW	15A	1/10	700,97 грн
931300	Подовжувач помаранчевий	1	30	2x1	230V/50Hz	3,3kW	15A	1/8	816,79 грн
931101	Подовжувач помаранчевий	1	10	2x1,5	230V/50Hz	3,96kW	18A	1/12	422,61 грн
NEW 931102	Подовжувач чорний	1	10	2x1,5	230V/50Hz	3,96kW	18A	1/12	422,61 грн
931151	Подовжувач помаранчевий	1	15	2x1,5	230V/50Hz	3,96kW	18A	1/10	568,91 грн
931201	Подовжувач помаранчевий	1	20	2x1,5	230V/50Hz	3,96kW	18A	1/8	721,29 грн
NEW 931202	Подовжувач чорний	1	20	2x1,5	230V/50Hz	3,96kW	18A	1/8	721,29 грн
931251	Подовжувач помаранчевий	1	25	2x1,5	230V/50Hz	3,96kW	18A	1/6	873,67 грн
931301	Подовжувач помаранчевий	1	30	2x1,5	230V/50Hz	3,96kW	18A	1/6	1 015,91 грн
NEW 931302	Подовжувач чорний	1	30	2x1,5	230V/50Hz	3,96kW	18A	1/6	1 015,91 грн



made in TURKEY
зроблено в Туреччині

Код	Назва продукції	К-сть входів	К-ть в уп., шт.	К-сть в ящ., шт.	Макс.робоча напруга	Макс. на-вантаження	Допустима сила струму	РРЦ
930600	Вилка каучук пряма 16А		25	200	240V/50Hz	3,5kW	16А	0,98\$
930620	Вилка каучук кутова з вушком 16А		50	400	240V/50Hz	3,5kW	16А	1,08\$
930630	Розетка каучук переносна 1-на. з кришкою IP44	1	18	144	240V/50Hz	3,5kW	16А	1,18\$
930690	Розетка каучук 1-на б/з з кришкою IP44	1	1	36	240V/50Hz	3,5kW	16А	1,47\$
930640	Розетка каучук 1-на з/з з кришкою IP44	1	1	36	240V/50Hz	3,5kW	16А	1,76\$
930700	Розетка каучук 2-на б/з з кришкою IP44	2	1	30	240V/50Hz	3,5kW	16А	2,74\$
930650	Розетка каучук 2-на з/з з кришкою IP44	2	1	30	240V/50Hz	3,5kW	16А	3,14\$
930710	Розетка каучук 3-на з/з з кришкою IP44	3	1	25	240V/50Hz	3,5kW	16А	3,63\$
930660	Розетка каучук 3-на з/з з кришкою IP44	3	1	25	240V/50Hz	3,5kW	16А	4,12\$
930720	Розетка каучук 4-на з/з з кришкою IP44	4	1	10	240V/50Hz	3,5kW	16А	4,70\$
930730	Розетка каучук 4-на з/з з кришкою IP44	4	1	10	240V/50Hz	3,5kW	16А	5,29\$
930670	Вилка каучук трифазна 25А		16	128	380V/50Hz	5,5kW	25А	2,51\$
930680	Розетка каучук трифазна переносна 1-на. з кришкою IP44 25А	1	1	96	380V/50Hz	5,5kW	25А	2,82\$

ПОДОВЖУВАЧІ ЧОРНІ КАУЧУКОВІ



ЗРОБЛЕНО В УКРАЇНІ



латунна контактна група



230В 18А

Код	Назва продукції	К-сть входів	Довжина проводу	Січення проводу, мм	Макс. робоча напруга	Макс. на-вантаження	Допустима сила струму	Пакування: уп./кор.	РРЦ
933052	Подовжувач каучоковий	3	5	2x1	230V/50Hz	3,3kW	15А	1/12	361,32 грн
933072	Подовжувач каучоковий	3	7	2x1	230V/50Hz	3,3kW	15А	1/10	421,54 грн
933102	Подовжувач каучоковий	3	10	2x1	230V/50Hz	3,3kW	15А	1/8	513,87 грн
933152	Подовжувач каучоковий	3	15	2x1	230V/50Hz	3,3kW	15А	1/5	662,42 грн
934052	Подовжувач каучоковий	4	5	2x1,5	230V/50Hz	3,96kW	18А	1/8	401,46 грн
934102	Подовжувач каучоковий	4	10	2x1,5	230V/50Hz	3,96kW	18А	1/6	554,03 грн
934152	Подовжувач каучоковий	4	15	2x1,5	230V/50Hz	3,96kW	18А	1/5	706,58 грн

ІНФРАЧЕРВОНІ ДАТЧИКИ РУХУ

Violux



950103



950109
950111



950101



950104



950105



950102



950110

Код	Назва продукції	Номінальне навантаження до енергозберігаючих ламп (220V/AC)	Номінальне навантаження до ламп розжарювання (220V/AC)	Кут виявлення	Дистанція виявлення	Чутливість до навколишнього освітлення	Затримка часу	Рекомендована висота монтажу	Ступінь пиловологозахисту	Розмір, мм	Пакування: уп./кор.	PPC
950103	VS01	300Вт	1200Вт	360°	мак 6м	10-2000Lux	10с - 7хв	2,2-4м	IP21	Ø115x55	1/50	6,90\$
950109	VS05 білий	300Вт	1200Вт	360°	мак 6м	10-2000Lux	10с - 7хв	2,2-4м	IP21	Ø88x49,5	1/50	6,90\$
950111	VS05 чорний	300Вт	1200Вт	360°	мак 6м	10-2000Lux	10с - 7хв	2,2-4м	IP21	Ø88x49,5	1/50	6,90\$
950101	VS04	100Вт	не призначений	360°	мак 6м	10-2000Lux	10с - 7хв	2,2-4м	IP21	Ø75x18	1/100	5,89\$
950104	VS03 білий	400Вт	800Вт	180°	мак 12м	10-2000Lux	10с - 7хв	1,8-2,4м	IP44	77x70x55	1/100	7,31\$
950105	VS03 чорний	400Вт	800Вт	180°	мак 12м	10-2000Lux	10с - 7хв	1,8-2,4м	IP44	77x70x55	1/100	7,31\$
950102	VS02	100Вт	не призначений	120°, 360°	мак 10м	10-2000Lux	10с - 7хв	1,8-2,5м	IP21	55x44x35	1/100	6,09\$
950110	VS06	200Вт	200Вт	160°	мак 9м	10-2000Lux	10с - 7хв	1,0-1,8м	IP21	79x79x50,5	1/100	7,51\$

ФОТОМЕТРИЧНІ ДАТЧИКИ ОСВІТЛЕННЯ



950106



950107



950108



Код	Назва продукції	Номінальне навантаження	Номінальне навантаження	Чутливість до навколишнього освітлення	Робочий діапазон напруги	Ступінь пиловологозахисту	Розмір, мм	Пакування: уп./кор.	PPC
950106	VPS10	6A	1320W	<10Lx (увімк.) >40Lx (вимк.)	220V	IP44	91x46x46	1/100	2,74\$
950107	VPS11	10A	2200W	<10-100Lx (увімк.) >40-250Lx (вимк.)	220V	IP44	142,5x76,5x61,5	1/100	3,65\$
950108	VPS12	25A	5500W	<10-50Lx (увімк.) >50-100Lx (вимк.)	220V	IP44	131x70,5x78,5	1/50	5,28\$



Код	Назва продукції	К-ть в уп., шт.	К-сть в ящ., шт.	Макс. робоча напруга	Макс. навантаження	Допустима сила струму	РРЦ
940700	Вилка б/з біла	100	800	240V/50Hz	2,2kW	10A	0,63\$
940710	Вилка з/з кутова "L" біла	50	400	240V/50Hz	3,5kW	16A	0,86\$
940820	Вилка з/з кутова "L" чорна	50	400	240V/50Hz	3,5kW	16A	0,86\$
940720	Вилка з/з біла	50	400	240V/50Hz	3,5kW	16A	0,88\$
940730	Вилка з/з з ручкою біла	50	400	240V/50Hz	3,5kW	16A	0,88\$
940740	Розетка переносна з/з штепсельна	30	240	240V/50Hz	3,5kW	16A	0,94\$
940780	П'ятерник 5 гнізд без заземлення	60	480	240V/50Hz	2,2kW	10A	0,86\$
940800	Трійник 3 гнізда з заземленням	1	30	240V/50Hz	3,5kW	16A	2,55\$
940750	Перехідник з заземленням	50	400	240V/50Hz	3,5kW	16A	1,37\$
940760	Вимикач навісний (для бра) білий	160	1280	240V/50Hz	1,3kW	6A	0,78\$
940810	Вимикач навісний (для бра) чорний	160	1280	240V/50Hz	1,3kW	6A	0,78\$

ПАТРОНИ



Код	Назва продукції	Макс. робоча напруга	Макс. навантаження	Допустима сила струму	Матеріал контактної групи	Матеріал корпусу	Довжина проводу	РРЦ
950001	Патрон E14 VL260 білий	230V/50Hz	3,5kW	16A	латунь	ABS пластик		0,22\$
950005	Патрон E27 VL258 білий	230V/50Hz	3,5kW	16A	латунь	ABS пластик		0,28\$
950016	Патрон E27 VL258 чорний	230V/50Hz	3,5kW	16A	латунь	ABS пластик		0,28\$ NEW
950002	Патрон E14 люстровий VL259 білий	230V/50Hz	3,5kW	16A	латунь	ABS пластик		0,28\$
950006	Патрон E27 люстровий VL257 білий	230V/50Hz	3,5kW	16A	латунь	ABS пластик		0,41\$
950003	Патрон E14 люстровий VL268 бакеліт чорний	230V/50Hz	3,5kW	16A	латунь	бакеліт		0,45\$
950004	Патрон E27 люстровий VL269 бакеліт чорний	230V/50Hz	3,5kW	16A	латунь	бакеліт		0,49\$
950007	Патрон MR16 G4/6.35 VL264	230V/50Hz	3,5kW	16A	латунь	кераміка	0,15м	0,20\$
950008	Патрон MR16 GU10 VL265	230V/50Hz	3,5kW	16A	латунь	кераміка	0,15м	0,30\$
950017	Патрон перехідник з E14 на E27 VL270 білий	230V/50Hz	3,5kW	16A	латунь	ABS пластик		NEW
950018	Патрон перехідник з E27 на E14 VL271 білий	230V/50Hz	3,5kW	16A	латунь	ABS пластик		NEW
950020	Патрон перехідник з E40 на E24 VL272 білий	230V/50Hz	3,5kW	16A	латунь	ABS пластик		NEW
950019	Патрон E27 пластик + 180мм 2x0,75 провід VL 280 чорний	230V/50Hz	3,5kW	16A	латунь	ABS пластик	0,18м	NEW



Код	Назва продукції
38831	Банер



Код	Назва продукції
41186	Батарея мобільна PowerBank 10000mAh



Код	Назва продукції
99991	Ручка



Код	Назва продукції
36726	Блокнот В6 50 арк



Код	Назва продукції
42067	Кепка



Код	Назва продукції
99930	Жилет S
99931	Жилет M
99935	Жилет L
99932	Жилет XL
99933	Жилет XXL
99934	Жилет XXXL



Код	Назва продукції
63635	Вітрівка кобальт M
63634	Вітрівка кобальт L
63633	Вітрівка кобальт XL
63637	Вітрівка кобальт XXL



Код	Назва продукції
98485	Футболка NavyBlue S
98486	Футболка NavyBlue M
98487	Футболка NavyBlue L
98488	Футболка NavyBlue XL
98489	Футболка NavyBlue XXL
94305	Футболка NavyBlue XXXL



Код	Назва продукції
41186	Парасоля складана



Код	Назва продукції
42067	Рушник махровий синій



Код	Назва продукції
99991	Каталог 2024



Код	Назва продукції
89349	Стойка чорна 1850x500мм 35 гачків+корзина
39188	Стенд під LED Smart світильники КУБ 1800x530мм

СВІТЛОДІЮДНІ ЛАМПИ FILAMENT



індекс кольоропередачі

тип цоколя

25 000 годин ресурс

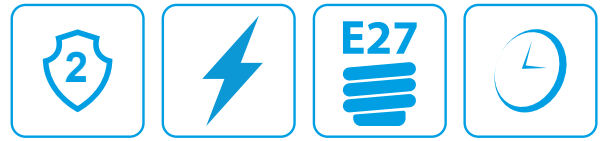

роки гарантії

165-265V робоча напруга

тип цоколя

6 000 годин ресурс

Код	Назва продукції	Потужність	Тип цоколя	Колірна температура	Пакування: уп./кор.	PPЦ
1514470	Лампа LED VITOONE Ledisone C37 свічка	4W	E14	4000K	10/100	1,03\$
1010980	Лампа декоративна Едісона T28 довжина 14см. VITO	40W	E27	2700K	1/100	2,78\$

СВІТЛОДІЮДНІ ЛАМПИ ПОБУТОВОЇ СЕРІЇ



індекс кольоропередачі

165-265V робоча напруга



тип цоколя

25 000 годин ресурс

роки гарантії

Код	Назва продукції	Потужність	Тип цоколя	Колірна температура	Пакування: уп./кор.	PPЦ
1518140	Лампа LED ADVANCE капсула 220V	3W	G4	4000K	1/1000	1,26\$

ГАЛОГЕННА ЛАМПА

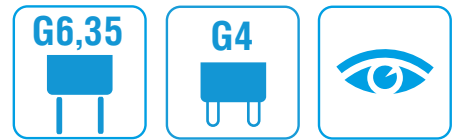

тип цоколя

тип цоколя

комфортне світло без пульсації



тип цоколя

рік гарантії

Код	Назва продукції	Потужність	Тип цоколя	Робоча напруга	Пакування: уп./кор.	PPЦ
1110161	Лампа галогенна капсула HALO-C	40W	G9	220V	100/600	0,64\$
1110031	Лампа галогенна капсула HALO-C JC	20W	G4	12V	100/600	0,39\$
1110091	Лампа галогенна капсула HALO-C JCD	35W	G6.35	220V	100/600	0,26\$



тип цоколя

10 000 годин ресурс

рік гарантії

Код	Назва продукції	Потужність	Тип цоколя	Робоча напруга	Пакування: уп./кор.	PPЦ
1100011	Лампа галогенна лін. HALO-L J 78мм	100W	R7s	230V	50/504	0,75\$
1100031	Лампа галогенна лін. HALO-L J 78мм	150W	R7s	230V	50/505	0,75\$
1100051	Лампа галогенна лін. HALO-L J 118мм	200W	R7s	230V	50/500	0,75\$
1100071	Лампа галогенна лін. HALO-L J 118мм	300W	R7s	230V	50/501	0,75\$
1100091	Лампа галогенна лін. HALO-L J 118мм	500W	R7s	230V	50/502	0,75\$



1400440

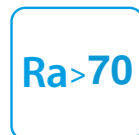

індекс
кольоропередачі



тип цоколя



165-265V
робоча напруга



рік
гарантії

Код	Назва продукції	Потужність	Тип цоколя	Колірна температура	Пакування: уп./кор.	PPC
1400440 / VOZ50178-1012	Лампа КЛЛ VITOONE 78мм в галогеновий прожектор 150W	10W	R7s	2700K	1/60	0,47\$

СВІТЛОДІОДНІ ПАНЕЛІ ВБУДОВАНІ



KDL-403

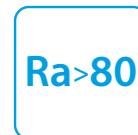

індекс
кольоропередачі

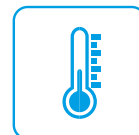

-10°C + 40°C
робоча температура



комфортне світло
без пульсації



180-240V
робоча напруга



30 000
годин ресурс



роки
гарантії

Код	Назва продукції	Потужність	Колірна температура	Форма	Пакування: уп./кор.	PPC
KDL-405 6500	Св-к LED даунлайт K2 RX LENA Slim	9W	6500K	круг	1/30	2,07\$
KDL-402 6500	Св-к LED даунлайт K2 RX LENA Slim	18W	6500K	круг	1/20	3,76\$
KDL-403 6500	Св-к LED даунлайт K2 RX LENA Slim	22W	6500K	круг	1/20	4,23\$

СВІТЛОДІОДНІ СВІТИЛЬНИКИ ВБУДОВАНІ



KDL-100



KDL-103



KDL-104

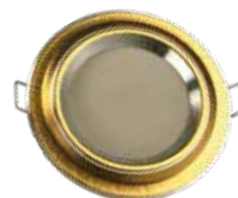

KLS-922 golden



-25°C + 40°C
робоча температура



комфортне світло
без пульсації



20 000
годин ресурс



роки
гарантії

Код	Назва продукції	Потужність	Колірна температура	Робоча напруга	Пакування: уп./кор.	PPC
KDL-100	Св-к LED даунлайт K2 KDL-100 золотий	5W	4000K	220V	1/50	2,82\$
KDL-103	Св-к LED даунлайт K2 KDL-103 рож. золото	5W	4000K	220V	1/50	2,82\$
KDL-104	Св-к LED даунлайт K2 KDL-104 франц. золото	5W	4000K	220V	1/50	2,82\$
KLS-922 Golden 6500K	Св-к LED даунлайт K2 KLS-922 золотий	5W	6500K	220V	1/100	2,46\$

СВІТЛОДІОДНІ СВІТИЛЬНИКИ НАСТІННІ



KSL-101



KSL-102

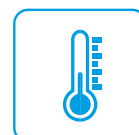

-10°C + 40°C
робоча температура



комфортне світло
без пульсації



20 000
годин ресурс



роки
гарантії

Код	Назва продукції	Потужність	Форма	Колірна температура	Світловий потік	Пакування: уп./кор.	PPC
KSL-101	Св-к настінний LED K2 білий	1x8W	круг	3000K	600Lm	1/20	12,22\$
KSL-102	Св-к настінний LED K2 білий	2x8W	круг	3000K	1200Lm	1/15	15,04\$



3000100
3000120
3000140



датчик руху



-25°C + 45°C
робоча температура

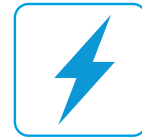

220-240V
робоча напруга



рік
гарантії

Код	Модель	Потужність	Колір	Наявність датчика	Пакування: уп./кор.	PPC
3000100	Прожектор галог. VITO VT369 NODE	150W	білий	з датчиком	1/20	5,64\$
3000120	Прожектор галог. VITO VT371 NODE	500W	білий	з датчиком	1/10	7,33\$
3000140	Прожектор галог. VITO VT372 NODE	500W	чорий	з датчиком	1/10	7,33\$

СВІТИЛЬНИКИ РЕФЛЕКТОРНІ ТА ПОВОРОТНІ



кут розсіювання
світла



2100650 / VT916



2100680 / VT918
2100940 / VT937



2100750 / VT923
2100950 / VT938



VT444



тип цоколя



220-240V
робоча напруга



ступінь
захисту



рік
гарантії

Код	Назва продукції	Потужність	Тип цоколя	Колір	Пакування: уп./кор.	PPC
2100650 / VT916	Св-к рефлекторний VERA-2SL VT916	2x40W	E14	білий	1/20	7,31\$
2100680 / VT918	Св-к рефлекторний VERA-2SR VT918	2x40W	E14	білий	1/12	5,98\$
2100940 / VT937	Св-к рефлекторний VERA-2SR VT937	2x60W	E14	золото	1/12	9,44\$
2100750 / VT923	Св-к рефлекторний VERA-3SR VT923	3x40W	E14	хром	1/12	12,78\$
2100950 / VT938	Св-к рефлекторний VERA-3SR VT938	3x40W	E14	золото	1/12	12,78\$
VT444	Св-к поворотний VT444 VITO	4x40W	G9	хром	1/1	15,04\$

СВІТИЛЬНИКИ НІЧНИКИ



KNL-381 RED



220-240V
робоча напруга



рік
гарантії

Код	Назва продукції	Потужність	Колір	Пакування: уп./кор.	PPC
KNL-381 RED	Св-к нічний K2 "ШАР" KENDAL	1W	червоний	1/200	0,66\$



3240250

СВІТИЛЬНИКИ САДОВО-ПАРКОВІ



ступінь
захисту



220-240V
робоча напруга



тип цоколя



рік
гарантії

Код	Назва продукції	Потужність	Тип цоколя	Колір	Пакування: уп./кор.	PPC
3240250	Св-к садово-парк. GARDENIA-35 IP44 VITO	40W	E27	білий	1/16	7,80\$



**made in
TURKEY**
зроблено в Туреччині

E27
тип цоколя

220-240V
робоча напруга

1
рік
гарантії

Код	Назва продукції	Потужність	Тип цоколя	Колір	Пакування: уп./кор.	PPC
4102360	Св-к декор VITO ART2801	60W	E27	золотистий	1/8	24,68\$
4102020	Св-к декор VITO FORM-1CD D40	60W	E27	шоколад/біл.	1/1	36,66\$
4102030	Св-к декор VITO FORM-1MG D40	60W	E27	сірий/біл.	1/1	36,66\$
4102040	Св-к декор VITO FORM-2CD D320	60W	E27	шоколад/біл.	1/1	30,49\$
4102050	Св-к декор VITO FORM-2MG D40	60W	E27	сірий/біл.	1/1	30,49\$
4102060	Св-к декор VITO FORM-3CD D25	60W	E27	шоколад/біл.	1/1	29,25\$
4102070	Св-к декор VITO FORM-3MG D25	60W	E27	сірий/біл.	1/1	29,25\$
4102110	Св-к декор VITO MOLDE-0MG D20	60W	E27	сірий/біл.	1/1	22,73\$
4102190	Св-к декор VITO RIND-5DG D22	60W	E27	білий/зол.	1/1	22,92\$

ДАТЧИК ДИМУ / ДАТЧИКИ РУХУ



датчик диму

IP20
ступінь захисту

датчик руху

220-240V
робоча напруга

1
рік
гарантії

6110040

6110060

Код	Назва продукції	Кут огляду	Робоча напруга	Пакування: уп./кор.	PPC
6120010 / VDB40101-0110	Датчик диму VITO іонізаційний SD-ION		220-240V	1/60	6,32\$
6110040	Датчик руху VITO, VT276	MS02 180°	220-240V	1/36	6,11\$
6110060	Датчик руху VITO, VT277	MS03 180°	220-240V	1/50	5,92\$

The image shows a grey, textured wall with a cable management system. A black cable runs horizontally across the top, secured by a white circular cap on the left. Another black cable runs horizontally across the bottom, secured by a white rectangular cap on the left. The logo 'СКІМ' is mounted on the wall in the upper left quadrant. The letters are 3D and green, with a slight shadow cast to the right. Below the logo, the text 'СИСТЕМИ КРІПЛЕННЯ І МОНТАЖУ' is printed in a bold, black, sans-serif font.

СКІМ

СИСТЕМИ КРІПЛЕННЯ І МОНТАЖУ

ТМ «СКІМ»

СИСТЕМИ КРІПЛЕННЯ І МОНТАЖУ

ТМ «СКІМ» – УКРАЇНСЬКИЙ
БРЕНД ЕЛЕКТРОМОНТАЖНОЇ
ПРОДУКЦІЇ ТА СИСТЕМ
ПРОКЛАДАННЯ КАБЕЛЮ.

ДОСТУПНИЙ ДЛЯ
ПРОФЕСІЙНОГО
ТА ПОБУТОВОВГО
ВИКОРИСТАННЯ.

КОРОБКА РОЗПОДІЛЬЧА

СКІМ

ДВА ВАРІАНТИ КРІПЛЕННЯ ХОМУТАМИ

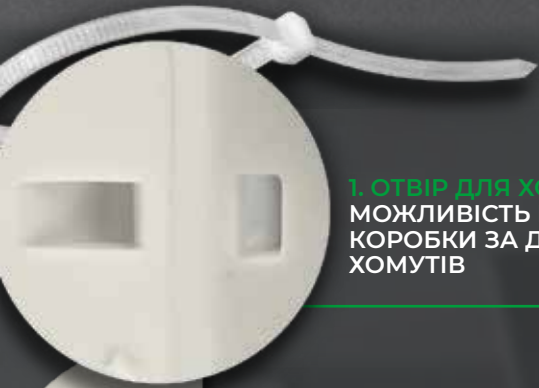

1. ОТВІР ДЛЯ ХОМУТІВ
МОЖЛИВІСТЬ КРІПЛЕННЯ
КОРОБКИ ЗА ДОПОМОГОЮ
ХОМУТІВ



2. ЛАПКИ МОНТАЖНІ
МОНТАЖ НА ПЛАСКУ
ПОВЕРХНЮ
БЕЗ ПОРУШЕННЯ
ГЕРМЕТИЧНОСТІ

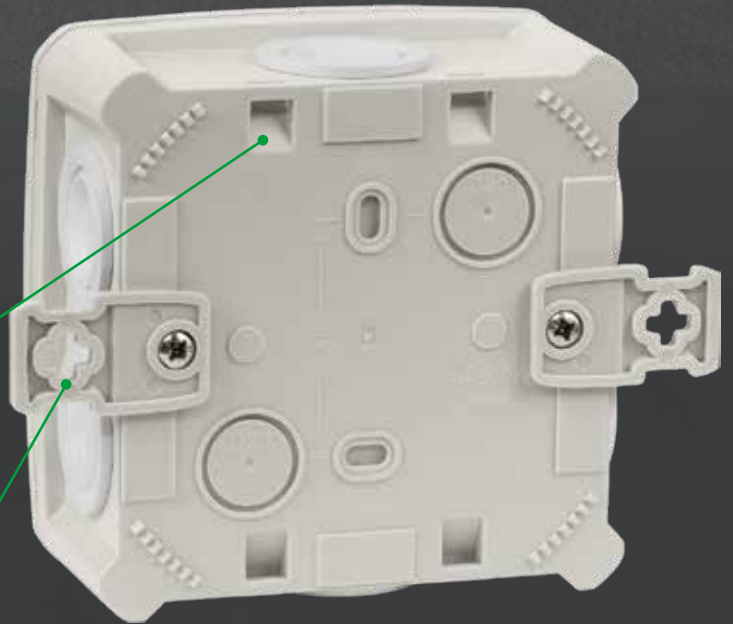

ГУМОВЕ УЩІЛЬНЕННЯ
ПІДВИЩЕНИЙ ЗАХИСТ
ВІД ПИЛУ ТА ВОЛОГИ



**З'ЄДНАННЯ КРИШКИ
З ОСНОВОЮ**
ДЛЯ УНИКНЕННЯ
ПАДІННЯ
КРИШКИ ПРИ МОНТАЖІ





МОНТАЖНІ КОРОБКИ відкритого монтажу ТМ SKIM призначені для розгалуження, приховування електричних проводів та додаткового захисту місць комутації.

Коробки використовують як частину систем прокладання електричних проводів що складається з жорстких та гофрованих труб.

МАТЕРІАЛ	PP (поліпропілен)*
ТЕМПЕРАТУРА ЕКСПЛУАТАЦІЇ	від -25°C до +60°C
СТУПІНЬ ЗАХИСТУ ВІД ЗОВНІШНІХ МЕХАНІЧНИХ ПОШКОДЖЕНЬ	IK07
ТЕСТ З РОЗПЕЧЕНИМ ДРОТОМ	850 °C

АРТИКУЛ	МОДЕЛЬ	ГАБАРИТНИЙ РОЗМІР, ММ	КОЛІР	ТИП МОНТАЖНОГО ВВОДУ	НАЯВНІСТЬ ГУМОВОГО УЩІЛНЕННЯ	КОМПЛЕКТАЦІЯ МОНТАЖНИМИ ЛАПКАМИ	ЗАХИСТ ВІД ПИЛУ ТА ВОЛОГИ	К-СТЬ В БЛІСТЕРІ	ОБСМ, М3	ШТРИХКОД
B1102004	K45	85x43x39	світло-сірий	закритий			IP44	5	0,000143	4820111020041
B1102005	K45B	85x43x39	чорний	закритий			IP44	5	0,000143	4820111020058
B1102006	K85	88x88x52	світло-сірий	мембранний	●		IP65	4	0,000410	4820111020065
B1102016	K85-1	88x88x52	світло-сірий	мембранний	●	●	IP65	4	0,000410	4820111020171
B1102007	K85B	88x88x52	чорний	мембранний	●		IP65	4	0,000410	4820111020072
B1102009	K115-1	114x114x54	світло-сірий	мембранний	●	●	IP65	2	0,000730	4820111020096
B1102008	K115	114x114x54	світло-сірий	мембранний	●		IP65	2	0,000730	4820111020089
B1102010	K115B	114x114x54	чорний	мембранний	●		IP65	2	0,000730	4820111020102
B1102011	KN115-1	114x114x54	світло-сірий	закритий	●	●	IP66**	2	0,000730	4820111020119
B1102012	K160	163x123x68	світло-сірий	мембранний	●	●	IP66	1	0,001370	4820111020126
B1102013	K160B	163x123x68	чорний	мембранний	●	●	IP66	1	0,001370	4820111020133
B1102014	KN160	163x123x68	світло-сірий	закритий	●	●	IP67**	1	0,001370	4820111020140
B1102015	KN160B	163x123x68	чорний	закритий	●	●	IP67**	1	0,001370	4820111020157

* основа моделі K45 виготовлена з поліетилену (PE)

** ступінь захисту від пилу та вологи IP67 досягається при умові використання в монтажі сальника PG/MG

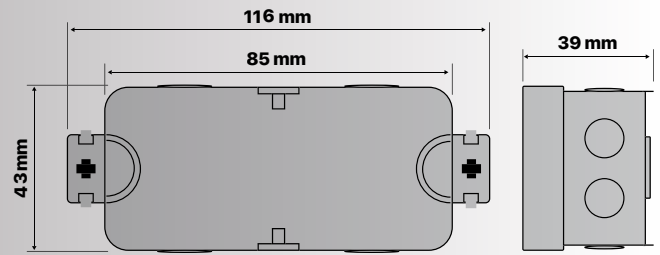

Опис коробки:

- Вісім ввідів закритого типу.
- Еластичний монтажний ввід.
- Вбудовані монтажні лапки дозволяють монтувати коробку на плоску поверхню без порушення герметичності.
- Два варіанти кріплення хомутами(через лапки та отвори в корпусі).
- Ступінь захисту IP44.

IK07 клас ударостійкості



Не містить галогенів



внутрішній та зовнішній монтаж

МОДЕЛЬ: K85/K115

SKIM

КОРИБКА РОЗПОДІЛЬЧА

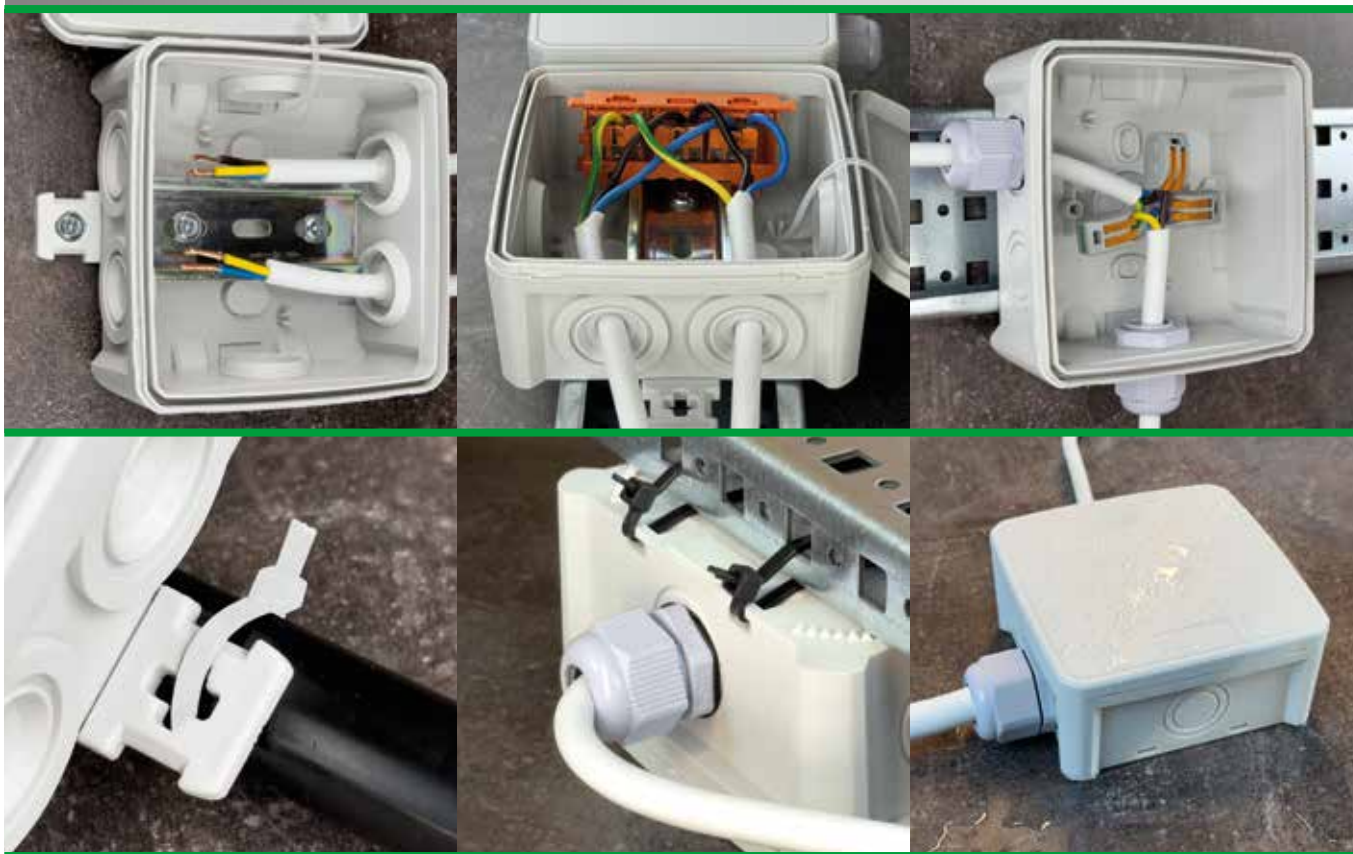
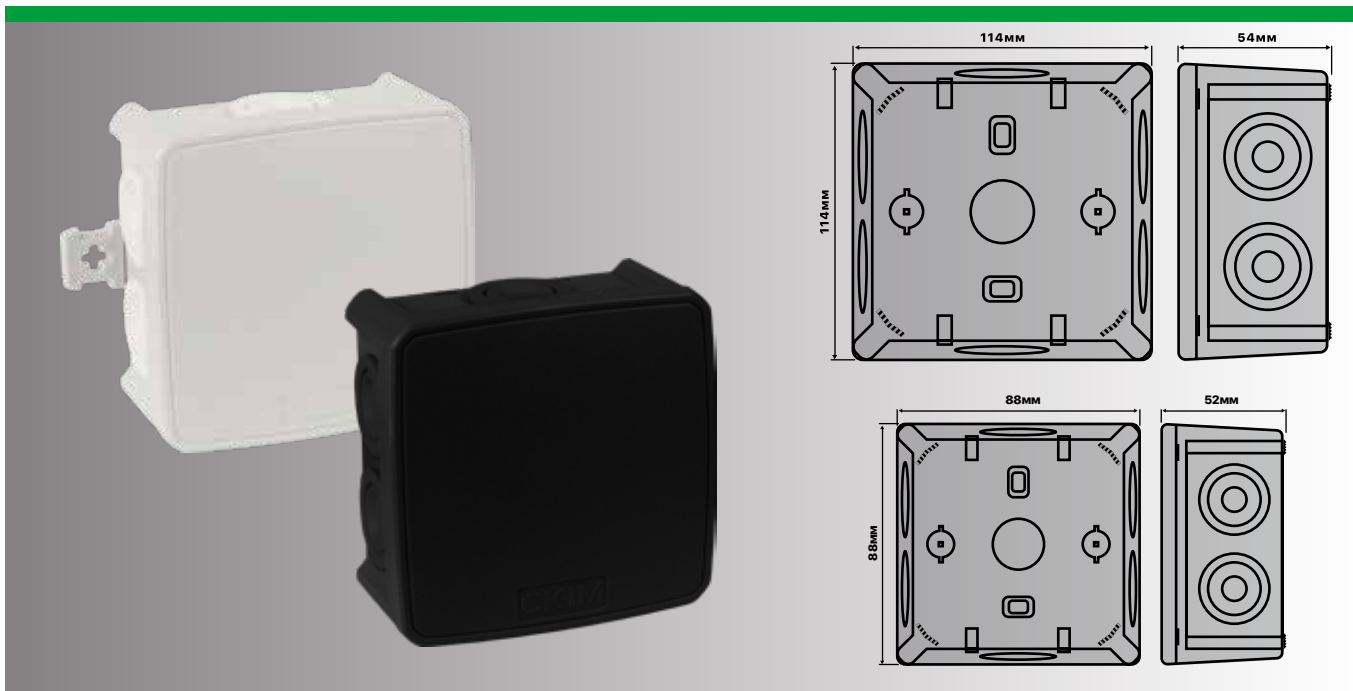

Опис коробки:

- Шість монтажних ввдів мембранного або закритого типу.
- Можливість встановлення монтажних лапок для кріплення на пласку поверхню (комплектуються коробки K85-1, K115, KH115-1 та K160).
- Отвори на коробці для її кріплення за допомогою хомутів.
- Монтаж в коробку гофрованої та жорсткої труби діаметром до 28мм.
- Підвищений ступінь захисту від пилу та вологи IP67 досягається за допомогою сальників PG/MG (в комплект не входять).

IK07 клас ударостійкості



не містить галогенів



внутрішній та зовнішній монтаж



БОКСИ МОНТАЖНІ з ABS пластику ТМ SKIM призначені для встановлення у них електротехнічного та телекомунікаційного обладнання, а також приладів обліку електроенергії напругою до 400В і частотою 50Гц.

- МАТЕРІАЛ КОРПУСУ

ABS пластик

- МАТЕРІАЛ ДВЕРЦЯТ

ABS пластик
PC полікарбонат*

- СТУПІНЬ ЗАХИСТУ ВІД ПИЛУ ТА ВОЛОГИ

IP65

- СТУПІНЬ ЗАХИСТУ ВІД ЗОВНІШНІХ МЕХАНІЧНИХ ПОШКОДЖЕНЬ

IK 10

- НАЯВНІСТЬ МОНТАЖНОЇ ПАНЕЛІ

металева неперфорована панель

- ТЕМПЕРАТУРА ЕКСПЛУАТАЦІЇ

від -25°C до +60°C

- ТИП ЗАМКА

під ключ трикутник

АРТИКУЛ	НАЙМЕНУВАННЯ	ШИРИНА, ММ	ВИСОТА, ММ	ГЛИБИНА, ММ	ТИП ДВЕРЦЯТ	К-СТЬ ЗАМКІВ	ВАГА, КГ	ОБ'ЄМ, М ³	ШТРИХКОД ШТУКИ
C0701001	Бокс монтажний	200	300	130	Непрозорі	1	1,25	0,008	4820107010018
C0702001		200	300	130	Прозорі	1	1,30	0,008	4820107020017
C0701002		250	350	150	Непрозорі	2	1,78	0,014	4820107010025
C0702002		250	350	150	Прозорі	2	1,82	0,014	4820107020024
C10701008		300	400	170	Непрозорі	2	1,96	0,021	4820107010087
C10702008		300	400	170	Прозорі	2	2,04	0,021	4820107020086
C0701004		400	500	180	Непрозорі	2	3,75	0,036	4820107010049
C0702004		400	500	180	Прозорі	2	3,85	0,036	4820107020048
C0701005		400	600	200	Непрозорі	2	4,75	0,048	4820107010056
C0702005		400	600	200	Прозорі	2	5,00	0,048	4820107020055
C0701006		500	700	250	Непрозорі	2	7,70	0,088	4820107010063
C0702009		500	700	250	Прозорі	2	7,97	0,088	4820107020093
C0701007		600	800	260	Непрозорі	3	12,50	0,125	4820107010070
C10701009		Бокс монтажний під 1-ф.ліч.(3+9мод.)	300	400	170	Непрозорі	2	5,04	0,021
C10702006	300	400	170	Прозорі	2	5,04	0,021	4820107020062	
C10701010	Бокс монтажний під 3-ф.ліч.(2+15мод.)	400	600	200	Непрозорі	2	10,01	0,048	4820107010100
C10702007	400	600	200	Прозорі	2	10,01	0,048	4820107020079	

* прозорі дверцята виготовлені з полікарбонату



ПОДОВЖУВАЧ НА КОТУШЦІ ТМ SKIM призначений для підключення електричних приладів, розміщені на відстані до 50м від стаціонарної розетки напругою 230В.

Подовжувач є незамінним на садовій ділянці, у будівництві, в промисловості та побуті. Кабель помаранчевого кольору добре видно під час експлуатації.

МАТЕРІАЛ ПОДОВЖУВАЧА	катушка - поліпропілен, каркас - сталь
КОНТАКТНА ГРУПА	латунь
ТЕМПЕРАТУРА ЕКСПЛУАТАЦІЇ	від -15°C до +60°C
НОМІНАЛЬНИЙ СТРУМ	16А
НОМІНАЛЬНА НАПРУГА	АС 230В / 50Гц
МАКСИМАЛЬНЕ НАВАНТАЖЕННЯ	3500Вт (при розгорнутому проводі)
МАРКА ПРОВОДУ	ПВС
НАЯВНІСТЬ ЗАЗЕМЛЕННЯ	відсутнє

АРТИКУЛ	НАЙМЕНУВАННЯ	ДОВЖИНА ПРОВОДУ, М	ВАГА, КГ	ОБ'ЄМ, М ³	ШТРИХКОД ШТУКИ
C0202001	Подовжувач на катушці виносна розетка 1г 30м 2x1,5	30	4,00	0,02023	4820202020011
C0202002	Подовжувач на катушці виносна розетка 1г 45м 2x1,5	45	5,04		4820202020028
C0201001	Подовжувач на катушці 4г 20м 2x1,5	20	3,00		4820202010012
C0201002	Подовжувач на катушці 4г 25м 2x1,5	25	3,50		4820202010029
C0201003	Подовжувач на катушці 4г 30м 2x1,5	30	4,00		4820202010036
C0201004	Подовжувач на катушці 4г 40м 2x1,5	40	4,50		4820202010043
C0201005	Подовжувач на катушці 4г 45м 2x1,5	45	5,04		4820202010050



МЕТАЛОРУКАВ ТМ SKIM призначений для захисту ізолюваних електричних проводів та кабелів від механічних пошкоджень, негативного впливу навколишнього середовища та для підвищення пожежобезпеки.

Металорукав виготовлений з металеві оцинкованої стрічки у вигляді гнучкої труби, що дозволяє витримувати значні навантаження.

МАТЕРІАЛ



сталева оцинкована стрічка

ТЕМПЕРАТУРА ЕКСПЛУАТАЦІЇ



від -50°C до +100°C

ЗАХИСТ ВІД КОРОЗІЇ



гаряче цинкування

МІЦНІСТЬ НА СТИСНЕННЯ



від 750Н на 5см

ЗАМОК



посилений

НАДІЙНИЙ МОНТАЖ



більше 90° на згинах

АРТИКУЛ	НАЙМЕНУВАННЯ	ДОВЖИНА, М	НАЙМЕНШИЙ ВНУТРІШНІЙ ДІАМЕТР, ММ	НАЙБІЛЬШИЙ ЗОВНІШНІЙ ДІАМЕТР, ММ	МЕЖА МІЦНОСТІ НА РОЗРИВ, Н (КГС)	МІНІМАЛЬНИЙ РАДІУС ЗГИНАННЯ, R (ММ)	ВАГА 1М, НЕ БІЛЬШЕ КГ	ШТРИХКОД БУХТИ
C0601001	Металорукав 09 з протяжкою	50	7,8	11,6	98,1 (10)	40	0,11	4820106010019
C0601002	Металорукав 11 з протяжкою	50	9,1	13,9	147,2 (15)	45	0,12	4820106010026
C0601003	Металорукав 14 з протяжкою	50	13,9	19,2	294,3 (30)	100	0,16	4820106010033
C0601004	Металорукав 18 з протяжкою	50	16,9	21,9	363,0 (37)	100	0,19	4820106010040
C0601005	Металорукав 20 з протяжкою	50	18,7	24,0	441,5 (45)	100	0,21	4820106010057
C0601006	Металорукав 25 з протяжкою	25	23,7	30,8	539,6 (55)	130	0,28	4820106010064
C0601007	Металорукав 32 з протяжкою	25	30,4	38,0	588,6 (60)	250	0,40	4820106010071
C0601008	Металорукав 50 з протяжкою	10	48,0	58,7	686,7 (70)	250	0,52	4820106010088



МЕТАЛОРУКАВ в ПВХ ізоляції ТМ SKIM призначений для захисту ізольованих електричних проводів та кабелів від механічних пошкоджень, негативного впливу навколишнього середовища та для підвищення пожежобезпеки.

Ізоляція з ПВХ забезпечує додатковий захист металорукава від зовнішнього впливу.

МАТЕРІАЛ	сталеві оцинкована стрічка
МАТЕРІАЛ ОБОЛОНКИ	самозатухаючий ПВХ
ТЕМПЕРАТУРА ЕКСПЛУАТАЦІЇ	від -15°C до +60°C
ЗАМОК	посилений
НАДІЙНИЙ МОНТАЖ	більше 90° на згинах
МІЦНІСТЬ НА СТИСНЕННЯ	від 750Н на 5см

АРТИКУЛ	НАЙМЕНУВАННЯ	ДОВЖИНА, М	НАЙМЕНШИЙ ВНУТРІШНІЙ ДІАМЕТР, ММ	НАЙБІЛЬШИЙ ЗОВНІШНІЙ ДІАМЕТР, ММ	МІНІМАЛЬНИЙ РАДІУС ЗГИНАННЯ, R (ММ)	ВАГА 1М, НЕ БІЛЬШЕ КГ	ШТРИХКОД БУХТИ
C0602001	Металорукав 11 в ПВХ ізоляції з протяжкою	50	9,7	13,9	35	0,187	4820106020018
C0602002	Металорукав 14 в ПВХ ізоляції з протяжкою	50	13,9	19,2	40	0,223	4820106020025
C0602003	Металорукав 18 в ПВХ ізоляції з протяжкою	50	16,9	21,9	60	0,270	4820106020032
C0602004	Металорукав 21 в ПВХ ізоляції з протяжкою	50	21,0	26,0	80	0,319	4820106020049
C0602005	Металорукав 26 в ПВХ ізоляції з протяжкою	25	26,0	32,0	100	0,409	4820106020056
C10602006	Металорукав 32 в ПВХ ізоляції з протяжкою	25	30,4	38,0	120	0,590	4820106020063

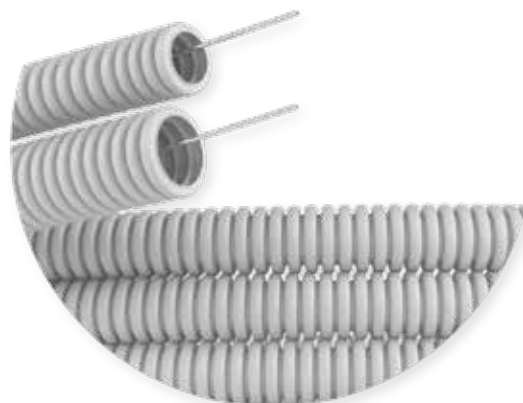

ТРУБА ГОФРОВАНА ТМ SKIM з ультрафіолетостійкого поліпропілену призначена для прокладання ізольованих електричних проводів або інформаційних слабострумівих електричних комунікацій прихованого типу (в штробах та стяжках підлоги) в офісних, житлових, виробничих та адміністративних приміщеннях.

Зручність протягування кабелю забезпечується наявністю сталевієї протяжки (зонд).

Не містить галогенів.

МАТЕРІАЛ	 поліпропілен PP-A4
ТЕМПЕРАТУРА ЕКСПЛУАТАЦІЇ	 від -25*С до +60*С
МІЦНІСТЬ НА СТИСНЕННЯ	 450Н / 5см (при +20*С)
КОЛІР	 світло-сірий
ВОГНЕСТІЙКІСТЬ	 не підтримує горіння

АРТИКУЛ	НАЙМЕНУВАННЯ	ДОВЖИНА,М	НАЙБІЛЬШИЙ ЗОВНІШНІЙ ДІАМЕТР, ММ	НАЙМЕНШИЙ ВНУТРІШНІЙ ДІАМЕТР, ММ	ВАГА 1М, НЕ БІЛЬШЕ КГ	ШТРИХКОД БУХТИ
C0901001	Труба гофрована 16	50	16	9,5	0,000550	4820109010010
C0901002	Труба гофрована 20	50	20	13,3	0,000807	4820109010023
C0901003	Труба гофрована 25	50	25	18,3	0,001656	4820109010030
C0901004	Труба гофрована 32	25	32	25,3	0,002420	4820109010047

**ЗРОБЛЕНО
В УКРАЇНІ**

КОРОБ КАБЕЛЬНИЙ ТМ SKIM призначений для монтажу відкритої електропроводки.

Забезпечує додатковий захист силових кабелів, проводів і кабелів передачі даних та інших комунікацій від зовнішніх впливів.

МАТЕРІАЛ КОРОБА

ПВХ (полівінілхлорид)
ТЕМПЕРАТУРА ЕКСПЛУАТАЦІЇ

від -15*С до +60*С
ЗАМОК

подвійний
ТОВЩИНА СТІНОК

0,7-1мм
ОСОБЛИВІСТЬ

монтажний отвір*

АРТИКУЛ	НАЙМЕНУВАННЯ	ШИРИНА, ММ	ВИСОТА, ММ	ДОВЖИНА, ММ	КОЛІР	К-СТЬ В УПАКОВЦІ, ШТ	ВАГА ШТУКИ, КГ	ВАГА УПАКОВКИ, КГ	ШТРИХКОД УПАКОВКИ	ШТРИХКОД ШТУКИ
C2110111	Короб 12x12	12	12	2000	білий	12	0,125	1,500	4820000101110	4821121101119
C2310122	Короб 12x12	12	12		чорний	12	0,125	1,500	4820000101226	4820723101220
C2110112	Короб 15x10*	15	10		білий	12	0,132	1,584	4820000101127	4821121101126
C2310123	Короб 15x10*	15	10		чорний	12	0,132	1,584	4820000101233	4820723101237
C2110113	Короб 16x16*	16	16		білий	9	0,176	1,584	4820000101134	4821121101133
C2310124	Короб 16x16*	16	16		чорний	9	0,176	1,584	4820000101240	4820723101244
C2110114	Короб 20x10*	20	10		білий	10	0,178	1,780	4820000101141	4821121101140
C2310125	Короб 20x10*	20	10		чорний	10	0,178	1,780	4820000101257	4820723101251
C2110115	Короб 25x16*	25	16		білий	6	0,210	1,260	4820000101158	4821121101157
C2310126	Короб 25x16*	25	16		чорний	6	0,210	1,260	4820000101264	4820723101268
C2110116	Короб 25x25*	25	25		білий	4	0,344	1,376	4820000101165	4821121101164
C2310127	Короб 25x25*	25	25		чорний	4	0,344	1,376	4820000101271	4820723101275
C2110117	Короб 40x16	40	16		білий	6	0,394	2,364	4820000101172	4821121101171
C2310128	Короб 40x16	40	16		чорний	6	0,394	2,364	4820000101288	4820723101282
C2110118	Короб 40x25*	40	25		білий	6	0,495	2,970	4820000101189	4821121101188
C2310129	Короб 40x25*	40	25		чорний	6	0,495	2,970	4820000101295	4820723101299
C2110119	Короб 40x40*	40	40		білий	4	0,620	2,480	4820000101196	4821121101195
C2310130	Короб 40x40*	40	40		чорний	4	0,620	2,480	4820000101301	4820723101305
C2110120	Короб 60x40*	60	40		білий	4	0,820	3,280	4820000101202	4821121101201
C2310131	Короб 60x40*	60	40		чорний	4	0,820	3,280	4820000101318	4820723101312
C2110121	Короб 60x60	60	60		білий	2	1,050	2,100	4820000101219	4821121101218
C2310132	Короб 60x60	60	60		чорний	2	1,050	2,100	4820000101325	4820723101329

* наявні монтажні отвори у короби



ХОМУТ КАБЕЛЬНИЙ ТМ SKIM призначений для з'єднання кабелів та проводу у джугти, закріплення їх до несучих конструкцій при прокладанні кабельних трас, для підключення гнучких повітроводів, шлангів та ін.

Хомут виготовляється з поліаміду. Цей матеріал є стійким до мінеральних масел, впливу слабких розчинів кислот, лугів і солоної води. Не розчиняється у більшості органічних розчинників.

Кабельний хомут має одинарний нероз'ємний замок і може використовуватися за призначенням лише один раз.

Рекомендується використати хомут одразу після відкриття упаковки. Цим самим гарантується збереження рівня вологості матеріалу, недостача якого може привести до зниження експлуатаційних характеристик хомути.

МАТЕРІАЛ		поліамід 6,6 натуральний (+ 1% технічного вуглецю для чорного кольору)
ТЕМПЕРАТУРА ЕКСПЛУАТАЦІЇ		від -25°C до +60°C
ВОГНЕСТІЙКІСТЬ МАТЕРІАЛУ		UL 94-V2 без галогену
СТІЙКІСТЬ ДО		ароматичних розчинників, масел, мастил та їх похідних
СТІЙКІ ДО		ультрафіолетового впливу
ОБМЕЖЕНА СТІЙКІСТЬ ДО		кислот
НЕСТІЙКІ ДО		фенолу і хлорованих розчинників
ПОГЛИНАННЯ ВОЛОГИ		2,7% (23°C - 50% R.H.)

АРТИКУЛ	НАЙМЕНУВАННЯ	КОЛІР	ДОВЖИНА, ММ	ШИРИНА, ММ	МІЦНІСТЬ ПЕТЛІ, КГ	ДІАМЕТР ОХОПЛЕННЯ, ММ	К-СТЬ В УПАК., ШТ	ВАГА УПАК., КГ	К-СТЬ В ЯЩ., УП	ШТРИХКОД УПАКОВКИ
C0301001	Хомут кабельний 100x3	білий	100	2,5	8	22	100	0,031	300	4820103010012
C0302001	Хомут кабельний 100x3	чорний	100	2,5	8	22		0,031	300	4820103020011
C0301002	Хомут кабельний 150x3	білий	150	2,5	8	35		0,047	230	4820103010029
C0302002	Хомут кабельний 150x3	чорний	150	2,5	8	35		0,047	230	4820103020028
C0301003	Хомут кабельний 200x4	білий	200	3,6	18	50		0,101	120	4820103010036
C0302003	Хомут кабельний 200x4	чорний	200	3,6	18	50		0,101	120	4820103020035
C0301004	Хомут кабельний 200x5	білий	200	4,6	22	50		0,151	90	4820103010043
C0302004	Хомут кабельний 200x5	чорний	200	4,6	22	50		0,151	90	4820103020042
C0301011	Хомут кабельний 250x3	білий	250	2,5	8	65		0,078	160	4820103010111
C0302012	Хомут кабельний 250x3	чорний	250	2,5	8	65		0,078	160	4820103020127
C0301013	Хомут кабельний 250x5	білий	250	4,6	22	65		0,160	70	4820103010135
C0301014	Хомут кабельний 250x5	чорний	250	4,6	22	65		0,160	70	4820103010142
C0301005	Хомут кабельний 300x4	білий	300	3,6	18	80		0,151	80	4820103010050
C0302005	Хомут кабельний 300x4	чорний	300	3,6	18	80		0,151	80	4820103020059
C0301006	Хомут кабельний 300x5	білий	300	4,6	22	80		0,202	60	4820103010067
C0302006	Хомут кабельний 300x5	чорний	300	4,6	22	80		0,202	60	4820103020066
C0301007	Хомут кабельний 300x8	білий	300	7,6	55	80		0,386	35	4820103010074
C0302007	Хомут кабельний 300x8	чорний	300	7,6	55	80		0,386	35	4820103020073
C0301015	Хомут кабельний 350x5	білий	350	4,6	22	90		0,225	55	4820103010159
C0302016	Хомут кабельний 350x5	чорний	350	4,6	22	90		0,225	55	4820103020165
C0301008	Хомут кабельний 400x5	білий	400	4,6	22	105	0,272	50	4820103010081	
C0302008	Хомут кабельний 400x5	чорний	400	4,6	22	105	0,272	50	4820103020080	
C0301009	Хомут кабельний 400x8	білий	400	7,6	55	105	0,523	30	4820103010098	
C0302009	Хомут кабельний 400x8	чорний	400	7,6	55	105	0,523	30	4820103020097	
C0301010	Хомут кабельний 500x8	білий	500	7,6	55	150	0,652	25	4820103010104	
C0302010	Хомут кабельний 500x8	чорний	500	7,6	55	150	0,652	25	4820103020103	



КАБЕЛЬНИЙ ХОМУТ ТМ СКІМ ПОСИЛЕНИЙ призначений для з'єднання кабелів та проводу у джгути, закріплення їх до несучих конструкцій при прокладці кабельних трас, для підключення гнучких повітроводів і шлангів та інше.

Особливістю даної продукції є високоякісний поліамід, структура якого в 2 рази міцніша за звичайний.

Рекомендується використати хомут одразу після відкриття упаковки. Цим самим гарантується збереження рівня вологості матеріалу, недостача якого може привести до зниження експлуатаційних характеристик хомути.

МАТЕРІАЛ		поліамід 6,6 натуральний (+ 1% технічного вуглецю для чорного кольору)
ТЕМПЕРАТУРА ЕКСПЛУАТАЦІЇ		від -25°C до +60°C
ВОГНЕСТІЙКІСТЬ МАТЕРІАЛУ		UL 94-V2 без галогену
СТІЙКІСТЬ ДО		ароматичних розчинників, масел, мастил та їх похідних
СТІЙКІ ДО		ультрафіолетового впливу
ОБМЕЖЕНА СТІЙКІСТЬ ДО		кислот
НЕСТІЙКІ ДО		фенолу і хлорованих розчинників
ПОГЛИНАННЯ ВОЛОГИ		2,7% (23°C - 50% R.H.)

АРТИКУЛ	НАЙМЕНУВАННЯ	КОЛІР	ДОВЖИНА, ММ	ШИРИНА, ММ	МІЦНІСТЬ ПЕТЛІ, КГ	ДІАМЕТР ОХОПЛЕННЯ, ММ	К-СТЬ В УПАК., ШТ	ВАГА УПАК., КГ	К-СТЬ В ЯЩ., УП	ШТРИХКОД УПАКОВКИ
C0301016	Хомут кабельний 150x3 посилений	сірий	150	2,5	12	35	100	0,047	230	4820103010166
C0302017	Хомут кабельний 150x3 посилений	чорний	150	2,5	12	35		0,047	230	4820103020172
C0301017	Хомут кабельний 200x4 посилений	сірий	200	3,6	30	50		0,101	120	4820103010173
C0302018	Хомут кабельний 200x4 посилений	чорний	200	3,6	30	50		0,101	120	4820103020189
C0301023	Хомут кабельний 250x5 посилений	сірий	250	4,6	38	65		0,160	70	4820103010234
C0302024	Хомут кабельний 250x5 посилений	чорний	250	4,6	38	65		0,160	70	4820103020240
C0301018	Хомут кабельний 300x4 посилений	сірий	300	3,6	30	80		0,151	80	4820103010180
C0302019	Хомут кабельний 300x4 посилений	чорний	300	3,6	30	80		0,151	80	4820103020196
C0301024	Хомут кабельний 350x5 посилений	сірий	350	4,6	38	90		0,225	65	4820103010241
C0302025	Хомут кабельний 350x5 посилений	чорний	350	4,6	38	90		0,225	65	4820103020257
C0301020	Хомут кабельний 400x5 посилений	сірий	400	4,6	38	105		0,272	50	4820103010203
C0302021	Хомут кабельний 400x5 посилений	чорний	400	4,6	38	105		0,272	50	4820103020219



ЗРОБЛЕНО
В УКРАЇНІ

ОБОЙМА для труб і кабелю ТМ SKIM призначена для швидкого та надійного кріплення труб або кабелю до поверхонь з бетону, цегли, газо- та піно-блоків.

Обойма є комбінованим виробом, що складається з пластикового кільця і дюбеля з шурупом для швидкого монтажу.

Виготовляється з якісного поліпропілену, що забезпечує міцне, надійне та довговічне кріплення.

МАТЕРІАЛ ОСНОВИ



PP (поліпропілен)

МАТЕРІАЛ ЦВЯХА



оцинкована сталь

ТЕМПЕРАТУРА ЕКСПЛУАТАЦІЇ



від -25*С до +60*С

АРТИКУЛ	НАЙМЕНУВАННЯ	КІЛЬКІСТЬ В УПАКОВЦІ, ШТ	ДОПУСТИМІ ДІАМЕТРИ ТРУБ ДЛЯ МОНТАЖУ, ММ	ДІАМЕТР ОТВОРУ ДЛЯ МОНТАЖУ, ММ	ВАГА УПАКОВКИ, КГ	ШТРИХКОД УПАКОВКИ
C0800001	Обойма для труб і кабелю D10-12мм	100	10-12	6	0,45	4820108000018
C0800002	Обойма для труб і кабелю D13-14мм	50	13-14		0,24	4820108000025
C0800003	Обойма для труб і кабелю D15-16мм	50	15-16		0,39	4820108000032
C0800004	Обойма для труб і кабелю D18-20мм	50	18-20	8	0,44	4820108000049
C0800005	Обойма для труб і кабелю D20-22мм	50	20-22		0,49	4820108000056
C0800006	Обойма для труб і кабелю D25-27мм	25	25-27		0,33	4820108000063
C0800007	Обойма для труб і кабелю D32-34мм	25	32-34		0,36	4820108000070
C0800008	Обойма для труб і кабелю D40мм	25	40	10	0,69	4820108000087
C0800009	Обойма для труб і кабелю D50мм	25	50	12	0,99	4820108000094
C0800010	Обойма для труб і кабелю D63мм	25	63		1,18	4820108000100



ЗРОБЛЕНО
В УКРАЇНІ

КРІПЛЕННЯ ДЛЯ ГОФРОТРУБИ ТМ СКІМ виготовляється з поліпропілену, який має високі фізико-механічні властивості, стійкість до неорганічних агресивних середовищ і утворювання тріщин. Кріплення підходить для фіксації гладких та гофрованих труб з ПВХ, поліпропілену, поліаміду і поліетилену низького та високого тиску на будь-яких будівельних поверхнях при прокладанні систем кабельних трас у відкритий спосіб.

Кріплення для гофротруби ТМ СКІМ призначене для монтажу і прокладання труби гофрованої та гладкостінної, фіксації їх до матеріалу основи. Кріплення оснащене замками для з'єднання між собою. З'єднуватись між собою можуть кріплення різних розмірів.

МАТЕРІАЛ ОСНОВИ



PP (поліпропілен)

СТІЙКІСТЬ ДО



дії водних розчинів солей, кислот, лугів

ТЕМПЕРАТУРА ЕКСПЛУАТАЦІЇ



від -25*С до +60*С

АРТИКУЛ	НАЙМЕНУВАННЯ	КОЛІР	КІЛЬКІСТЬ В УПАКОВЦІ, ШТ	МАКС. ДІАМЕТР ВИРОБУ, ДЛЯ ФІКСАЦІЇ, ММ	ВАГА УПАКОВКИ, КГ	ШТРИХКОД УПАКОВКИ
C1401001	Кріплення для гофротруби 16мм	світло-сірий	50	16	0,130	4820114010018
C1402001	Кріплення для гофротруби 16мм	чорний	50	16	0,130	4820114020017
C1401002	Кріплення для гофротруби 20мм	світло-сірий	50	20	0,140	4820114010025
C1402002	Кріплення для гофротруби 20мм	чорний	50	20	0,140	4820114020024
C1401003	Кріплення для гофротруби 25мм	світло-сірий	50	25	0,160	4820114010032
C1402003	Кріплення для гофротруби 25мм	чорний	50	25	0,160	4820114020031
C1401004	Кріплення для гофротруби 32мм	світло-сірий	25	32	0,200	4820114010049
C1402004	Кріплення для гофротруби 32мм	чорний	25	32	0,200	4820114020048



ДЮБЕЛЬ-ЯЛИНКА ТМ SKIM призначена для фіксації кабелів і труб на різноманітних поверхнях, таких як: бетон, цегла, піно- та газоблоки.

Забезпечує надійне та міцне кріплення і простоту монтажу.

МАТЕРІАЛ



PP (поліпропілен)

ТЕМПЕРАТУРА ЕКСПЛУАТАЦІЇ



від -25*С до +60*С

СТІЙКІСТЬ ДО



дії водних розчинів солей, кислот, лугів

КІЛЬКІСТЬ В УПАКОВЦІ (ШТ)



100

АРТИКУЛ	НАЙМЕНУВАННЯ	КОЛІР	РОЗМІР, ММ	ДІАМЕТР ОТВОРУ ДЛЯ МОНТАЖУ, ММ	ВАГА УПАКОВКИ, КГ	ШТРИХКОД УПАКОВКИ
C0501015	Дюбель-ялинка 6мм круглий	білий	6	6	0,09	4820105010157
C0502015	Дюбель-ялинка 6мм круглий	чорний	6			4820105020156
C0501022	Дюбель-ялинка 6мм плоский	білий	6x3			4820105010225
C0502022	Дюбель-ялинка 6мм плоский	чорний	6x3			4820105020224
C0501016	Дюбель-ялинка 8мм круглий	білий	8			4820105010164
C0502016	Дюбель-ялинка 8мм круглий	чорний	8			4820105020163
C0501017	Дюбель-ялинка 8мм плоский	білий	8x4		4820105010171	
C0502017	Дюбель-ялинка 8мм плоский	чорний	8x4		4820105020170	
C0501018	Дюбель-ялинка 10мм круглий	білий	10		0,10	4820105010188
C0502018	Дюбель-ялинка 10мм круглий	чорний	10			4820105020187
C0501019	Дюбель-ялинка 10мм плоский	білий	10x5			4820105010195
C0502019	Дюбель-ялинка 10мм плоский	чорний	10x5			4820105020194
C0501020	Дюбель-ялинка 12мм круглий	білий	12			4820105010201
C0501021	Дюбель-ялинка 12мм плоский	білий	12x5			4820105010218
C0502021	Дюбель-ялинка 12мм плоский	чорний	12x5		4820105020217	
C0501024	Дюбель-ялинка 14мм круглий	білий	14		0,11	4820105010249
C0502024	Дюбель-ялинка 14мм круглий	чорний	14			4820105020248
C0501023	Дюбель-ялинка 14мм плоский	білий	14x5			4820105010232
C0502023	Дюбель-ялинка 14мм плоский	чорний	14x5	4820105020231		
C0501025	Дюбель-ялинка 16мм круглий	білий	16	0,15	4820105010256	
C0502025	Дюбель-ялинка 16мм круглий	чорний	16		4820105020255	
C0501026	Дюбель-ялинка 20мм круглий	білий	20	8	4820105010263	
C0502026	Дюбель-ялинка 20мм круглий	чорний	20		4820105020262	
C0501027	Дюбель-ялинка 25мм круглий	білий	25		4820105010270	
C0502027	Дюбель-ялинка 25мм круглий	чорний	25	4820105020279		



СКОБИ пластикові ТМ SKIM призначені для швидкого кріплення кабельних проводів плоского та круглого конструктиву.

Виготовлені з поліпропілену, який має високу ударну міцність, стійкий до багаторазових згинань та має високі діелектричні показники.

МАТЕРІАЛ ОСНОВИ		основа - поліпропілен PP
МАТЕРІАЛ ЦВЯХА		цвях - оцинкована сталь
ТЕМПЕРАТУРА ЕКСПЛУАТАЦІЇ		від -25*С до +60*С

АРТИКУЛ	НАЙМЕНУВАННЯ	МАКС. РОЗМІР ФІКСАЦІЇ ВИРОБІВ, ММ	КОЛІР	КІЛЬКІСТЬ В УПАКОВЦІ, ШТ	ВАГА УПАКОВКИ, КГ	КІЛЬКІСТЬ В ЯЩИКУ, УП	ШТРИХКОД УПАКОВКИ
C1211001	Скоба кабельна кругла	5	біла	100	0,04	180	4820112110017
C1212001	Скоба кабельна кругла	5	чорна	100	0,04	180	4820112120016
C1221001	Скоба кабельна плоска	5	біла	100	0,05	200	4820112210014
C1222001	Скоба кабельна плоска	5	чорна	100	0,05	200	4820112220013
C1211002	Скоба кабельна кругла	6	біла	100	0,06	140	4820112110024
C1212002	Скоба кабельна кругла	6	чорна	100	0,06	140	4820112120023
C1221002	Скоба кабельна плоска	6	біла	100	0,05	150	4820112210021
C1222002	Скоба кабельна плоска	6	чорна	100	0,05	150	4820112220020
C1211003	Скоба кабельна кругла	7	біла	100	0,07	110	4820112110031
C1212003	Скоба кабельна кругла	7	чорна	100	0,07	110	4820112120030
C1221003	Скоба кабельна плоска	7	біла	100	0,05	140	4820112210038
C1222003	Скоба кабельна плоска	7	чорна	100	0,05	140	4820112220037
C1211004	Скоба кабельна кругла	8	біла	100	0,06	100	4820112110048
C1212004	Скоба кабельна кругла	8	чорна	100	0,06	100	4820112120047
C1221004	Скоба кабельна плоска	8	біла	100	0,06	100	4820112210045
C1222004	Скоба кабельна плоска	8	чорна	100	0,06	100	4820112220044
C1211005	Скоба кабельна кругла	10	біла	100	0,09	70	4820112110055
C1212005	Скоба кабельна кругла	10	чорна	100	0,09	70	4820112120054
C1221005	Скоба кабельна плоска	10	біла	100	0,07	90	4820112210052
C1222005	Скоба кабельна плоска	10	чорна	100	0,07	90	4820112220051
C1211006	Скоба кабельна кругла	12	біла	100	0,15	40	4820112110062
C1212006	Скоба кабельна кругла	12	чорна	100	0,15	40	4820112120061
C1221006	Скоба кабельна плоска	12	біла	100	0,09	60	4820112210069
C1222006	Скоба кабельна плоска	12	чорна	100	0,09	60	4820112220068
C1211007	Скоба кабельна кругла	16	біла	100	0,23	20	4820112110079
C1212007	Скоба кабельна кругла	16	чорна	100	0,23	20	4820112120078
C1221007	Скоба кабельна кругла	20	біла	50	0,22	10	4820112210076
C1222007	Скоба кабельна кругла	20	чорна	50	0,22	10	4820112220075



СКОБА МЕТАЛЕВА ОЦИНКОВАНА ТМ SKIM призначена для кріплення металорукава, металорукава в ПВХ ізоляції, труби до плоскої основи в горизонтальному чи вертикальному положенні. Скоба виготовлена зі смуги оцинкованої сталі, яка представляє собою виріб арочної форми певного діаметру з однією опорною лапкою. В опорній лапці є монтажний отвір для кріплення скоби на плоску поверхню за допомогою гвинта, дюбеля або інші кріпильних елементів.

МАТЕРІАЛ



Оцинкована сталь

ТЕМПЕРАТУРА ЕКСПЛУАТАЦІЇ



від -50*С до +100*С

ЗАХИСТ ВІД КОРОЗІЇ



Гаряче цинкування

ДІАМЕТР ОТВОРУ ДЛЯ МОНТАЖУ



4мм

АРТИКУЛ	НАЙМЕНУВАННЯ	КІЛЬКІСТЬ В УПАКОВЦІ, ШТ	ДОПУСТИМІ ДІАМЕТРИ ТРУБ ДЛЯ МОНТАЖУ, ММ	ВАГА УПАКОВКИ, КГ	ШТРИХКОД УПАКОВКИ
C00064933	Скоба метал однолапкова 08	50	9-10	0,250	4820112110017
C00064926	Скоба метал однолапкова 10	50	11-13	0,300	4820112120016
C00064925	Скоба метал однолапкова 12	50	15-17	0,350	4820112210014
C00064924	Скоба метал однолапкова 15	50	19-21	0,425	4820112220013
C00064923	Скоба метал однолапкова 18	50	21-23	0,440	4820112110024
C00064922	Скоба метал однолапкова 20	50	24-26	0,475	4820112120023
C00064921	Скоба метал однолапкова 25	25	28-32	0,300	4820112210021
C00064920	Скоба метал однолапкова 32	25	28-32	0,375	4820112220020



ПЛАНКА ПРИЖИМНА ТМ SKIM призначена для монтажу та прокладання електричних і оптоволоконних проводів на горизонтальних і вертикальних поверхнях. Виготовлена з поліаміду (РА), що поєднує в собі міцність та гнучкість.

Планка легко встановлюється за допомогою шурупів, дюбелів чи цвяхів. Це забезпечує надійне та довговічне її кріплення. Доступна в світло-сірому і чорному кольорах.

МАТЕРІАЛ		поліамід 6,6 натуральний (+ 1% технічного вуглецю для чорного кольору)
ТЕМПЕРАТУРА ЕКСПЛУАТАЦІЇ		від -25°C до +60°C
ВОГНЕСТІЙКІСТЬ МАТЕРІАЛУ		UL 94-V2 без галогену
СТІЙКІСТЬ ДО		ароматичних розчинників, масел, мастил та їх похідних
СТІЙКІ ДО		ультрафіолетового впливу
ОБМЕЖЕНА СТІЙКІСТЬ ДО		кислот
НЕСТІЙКІ ДО		фенолу і хлорованих розчинників
ПОГЛИНАННЯ ВОЛОГИ		2,7% (23°C - 50% R.H.)

АРТИКУЛ	НАЙМЕНУВАННЯ	КОЛІР	КІЛЬКІСТЬ МОНТАЖУ ПРОВІДІВ	ДОВЖИНА ПЛАНКИ, ММ	КІЛЬКІСТЬ В УПАКОВЦІ, ШТ	ВАГА УПАКОВКИ, КГ	ШТРИХКОД УПАКОВКИ
C1601001	Планка прижимна	світло-сірий	8	135	10	0,105	4820116010016
C1602001		чорний	8	135		0,105	4820116020015
C1601002		світло-сірий	10	168		0,150	4820116010023
C1602002		чорний	10	168		0,150	4820116020022
C1601003		світло-сірий	16	242		0,205	4820116010030
C1602003		чорний	16	242		0,205	4820116020039

* рекомендується використати планку одразу після відкриття упаковки. Цим самим гарантується збереження рівня вологості матеріалу, недостача якого може привести до зниження експлуатаційних характеристик хомута.



ДЮБЕЛЬ ШВИДКОГО МОНТАЖУ З ЦВЯХОМ ТМ SKIM має посилений гвинт-цвях. У порівнянні зі звичайним він на 5% товщий та на 7% довший. Це, в свою чергу, збільшує показники зусилля виривання дюбелю та міцність конструкції з його використанням.

Точна установка цвяха.

На 22% збільшений діаметр голівки у порівнянні зі звичайним, що забезпечує високу міцність утримування елементів, що кріпляться.

Гвинтова установка допомагає затягнути гвинт-цвях на необхідну глибину.

Внутрішні канали дюбелю забезпечують рівномірний розподіл тиску по матеріалу та ідеальне прилягання обідка гвинта-цвяха в монтажному отворі.

МАТЕРІАЛ ОСНОВИ



PP (поліпропілен)

МАТЕРІАЛ ЦВЯХА



Оцинкована сталь

ТЕМПЕРАТУРА ЕКСПЛУАТАЦІЇ



від -25*С до +60*С

АРТИКУЛ	НАЙМЕНУВАННЯ	ВИД ОСНОВИ ДЮБЕЛЯ	ДІАМЕТР ДЮБЕЛЯ, ММ	ДОВЖИНА ДЮБЕЛЯ, ММ	КОЛІР	КІЛЬКІСТЬ В УПАКОВЦІ, ШТ	ВАГА УПАКОВКИ, КГ	ШТРИХКОД УПАКОВКИ
C1301001	Дюбель шв.монт.з удар.цвяхом	грибок	6	40	сірий	100	0,40	4820113010019
C1301002		грибок	6	60		100	0,55	4820113010026
C1301003		грибок	6	80		100	0,70	4820113010033
C1301004		грибок	6	60		100	0,90	4820113010040
C1301005		грибок	6	80		50	0,70	4820113010057
C1301006		грибок	6	100		50	0,90	4820113010064
C1301007		грибок	6	120		50	1,00	4820113010071
C1302001		потай	6	40		100	0,40	4820113020018
C1302002		потай	6	60		100	0,55	4820113020025
C1302003		потай	6	80		100	0,70	4820113020032
C1302004		потай	8	60		100	0,90	4820113020049
C1302005		потай	8	80		50	0,70	4820113020056
C1302006		потай	8	100		50	0,90	4820113020063
C1302007		потай	8	120		50	1,00	4820113020070



ІЗОСТРІЧКА ТМ СКІМ виготовляється на основі ПВХ матеріалу з нанесенням клеєвого шару.

Ізоляційну стрічку застосовують для промислових, будівельних і побутових робіт.

Вона забезпечує герметичність, захист від впливу вологи, солей та слабких розчинників.

МАТЕРІАЛ ІЗОСТРІЧКИ



ПВХ (полівінілхлорид)

ТЕМПЕРАТУРА ЕКСПЛУАТАЦІЇ



від -15°C до +60°C

ВІДНОСНЕ ВИДОВЖЕННЯ ПРИ РОЗРИВІ



не менше 170%

СТІЙКІСТЬ ДО НАПРУГИ



4000V

ВОГНЕСТІЙКІСТЬ



не підтримує горіння

АРТИКУЛ	НАЙМЕНУВАННЯ	КОЛІР	КІЛЬКІСТЬ В УПАКОВЦІ, ШТ	ВАГА ШТУКИ, КГ	ВАГА УПАКОВКИ, КГ	ШТРИХКОД ШТУКИ
C0201007	ІЗОСТРІЧКА ПВХ 20м 0,18x18	чорна	10	0,082 (+/-2%)	0,82 (+/-2%)	4820102010075
C0201008		синя				4820102010082
C0201012		жовта				4820102010129
C0201010		зелена				4820102010105
C0201009		червона				4820102010099

Violux

CKIM



violux.ua



@violux.ua



@violux.ua



Каталог PDF

✉ office@violux.com.ua

☎ +38 (098) 846 68 34